

INSTRUÇÕES DE UTILIZAÇÃO



CITROËN **C4 LOUNGE**





Chamamos a sua atenção...

O seu veículo possui uma parte dos equipamentos mencionados neste documento, em função do nível de acabamento, da versão e das características próprias do país de comercialização.

A montagem de um equipamento ou de um acessório elétrico não referenciado pela CITROËN pode ocasionar uma avaria no sistema eletrônico do veículo. Tenha em atenção esta particularidade e entre em contato com um representante da marca CITROËN para conhecer a gama dos equipamentos ou acessórios referenciados.

A **CITROËN** apresenta, em todos os continentes, uma gama rica, que alia a tecnologia e o espírito de inovação permanente, para uma abordagem moderna e criativa de mobilidade.

Agradecemos-lhe e felicitamo-lo pela sua escolha.

Ao volante do seu novo veículo, conhecer cada equipamento, cada comando ou regulagem, torna mais confortáveis e agradáveis as suas viagens.

Boa viagem!

Sumário

Conhecer o seu veículo		Conforto 2		Visibilidade 4	
Eco-condução		Ventilação	50	Comandos de iluminação	86
		Conselhos	51	Luzes diurnas	87
		Ar condicionado manual	52	Comandos manuais	87
		Ar condicionado automático bi-zona	54	Luzes de neblina	88
		Desembaçamento do vidro dianteiro	57	Luzes de estacionamento	89
		Desembaçamento do vidro traseiro	57	Acendimento automático dos faróis	90
		Bancos dianteiros	58	Regulagem da altura dos faróis	91
		Bancos traseiros	60	Iluminação direcional	92
		Ajuste do volante	61	Comandos do limpa-vidros	93
		Retrovisores	62	Funcionamento automático do limpa-vidro	94
Controle de funcionamento 1		Acessos 3		Lava-vidros e lava-faróis	94
Painel de instrumentos	22	Chave com telecomando	64	Luzes do teto	92
Indicadores luminosos	27	Sistema "Acesso e partida mãos livres - Keyless"	69	Iluminação do porta-malas	97
Indicadores	35	Procedimento de emergência	71	Arrumações 5	
Indicador de mudança de marchas	39	Comando centralizado	74	Arrumações interiores	98
Telas multifunções	41	Alarme	76	Para-sol	99
Computador de bordo	46	Portas	78	Porta-luvas	99
Definições	49	Porta-Malas	79	Tomada 12V	100
		Elevadores elétricos dos vidros	80	Tomada USB/Auxiliar	100
		Teto solar	82	Apoio de braços dianteiro	101
		Reservatório de combustível	84	Tapetes	102
				Apoio de braços traseiro	102
				Arrumações do porta-malas	103

Segurança **6**

Cadeiras para crianças	104
Instalação de cadeiras de crianças	106
Fixações ISOFIX	108
Segurança mecânica para crianças	110
Triângulo de sinalização	111
Extintor	111
Luzes de mudança de direção	112
Luzes de emergência	112
Buzina	112
Assistência a frenagem (ABS + REF)	113
Sistema de controle da trajetória (ESP)	114
Cintos de segurança	116
Airbags	118

Condução **7**

Partida - Parada do motor	121
Caixa de marchas automática	125
Liberação alavanca de marchas	128
Freio de estacionamento	128
Caixa de marchas manual	129
Memorização das velocidades	129
Limitador de velocidade	130
Regulador de velocidade	132
Ajuda a saída em ladeira	134
Ajuda ao estacionamento	135
Câmera de ré	137

Verificações **8**

Capô	138
Motor 1.6 THP Flex	140
Verificação dos níveis	141
Controles	143

Informações práticas **9**

Substituição de uma roda	144
Substituir uma lâmpada	149
Substituir um fusível	155
Bateria 12 V	160
Modo economia de energia	162
Substituir uma palheta do limpa-vidros	163
Reboque do veículo	164
Engate de reboque	165
Rodízio dos pneus	166
Acessórios	166

Características técnicas **10**

Motorizações e caixas de marchas	167
Informações	168
Massas e cargas	169
Dimensões	170
Elementos de identificação	171
Pneus e pressões	172

Áudio e telemática

Tela 7 polegadas "Touch Screen"	176
Rádio Bluetooth®	242

Procura visual

Conheça seu veículo

No exterior*

Teto solar

Este teto permite uma visibilidade e uma luminosidade incomparáveis no habitáculo.

▶ 82



Luzes Diurnas

Luzes utilizadas durante o dia, que se ativam automaticamente ao ligar o motor, permitindo uma melhor visibilidade do veículo por outras pessoas na via.

▶ 87

* De acordo com a versão e/ou país

No exterior*

Ajuda ao estacionamento traseiro

Este equipamento informa durante as manobras feitas para trás, detectando os obstáculos situados atrás do veículo.

▶ 137



Acesso e partida mãos livres - Keyless

Este sistema permite a abertura, o fechamento e o partida do veículo mantendo a chave dentro da zona definida.

▶ 69



Câmera de ré

Uma câmara de marcha a ré é ativada automaticamente ao engrenar a marcha a ré. O retorno visual a cores é efetuado na tela de navegação.

▶ 139

* De acordo com a versão e/ou país

Abrir*

Chave com telecomando



A. Abertura/Fechamento da chave (pressão prévia neste botão).



Destravamento total ou seletivo do veículo (acendimento intermitente rápido das luzes de mudança de direção).

Abertura dos vidros (uma pressão contínua).



Destravamento seletivo do porta-malas.



Travamento simples (apenas uma pressão; acendimento fixo das luzes de mudança de direção).

Fechamento dos vidros (uma pressão contínua)

▶ 64

Sistema de Acesso e partida mãos livres - Keyless

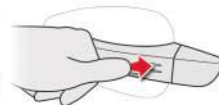

Abertura

Com a chave eletrônica dentro da zona definida A, passe a mão por trás do puxador da porta para destravar o veículo e, em seguida, puxe-o para abrir a porta.

▶ 69

Fechamento

Com a chave eletrônica na zona definida A, pressione com o dedo o puxador da porta (no nível das marcas) para travar o veículo.

▶ 70

* De acordo com a versão e/ou país

Abrir*

Porta-malas



Do exterior

Aperte o botão central do telecomando. O veículo será destravado e abertura parcial tampa do porta-malas

▶ 79



Do interior

Aperte o botão situado no painel de bordo, para abertura parcial da tampa do porta-malas

▶ 79

Reservatório de combustível



A. Abertura da tampa do reservatório

B. Fixação da tampa do reservatório.

Capacidade do reservatório: cerca de 60 litros.

▶ 84

Teto solar*



1. Comando de abertura do teto solar
2. Tampa de ocultação manual.

▶ 82

* De acordo com a versão e/ou país

Interior*

Sistemas áudio e comunicação

Estes equipamentos beneficiam das seguintes tecnologias: rádio, leitor de CDs, leitor USB, Bluetooth®, navegação com tela a cores, tomadas auxiliares...

▶ 178, 244



Caixa automática de 6 marchas

Este equipamento garante uma condução que combina um modo automático e um modo manual.

▶ 125

Caixa de marchas manual

▶ 129

Ar condicionado automático

Este sistema de ar condicionado permite, após a regulagem, um nível de conforto automático, em função das condições climáticas externas

▶ 54

Ar condicionado manual

▶ 52

* De acordo com a versão e/ou país

Posto de condução*

1. Saída de desembaçamento do vidro das portas dianteiras.
2. Comando de abertura do capô.
3. Caixa de fusíveis
4. Barra de comandos laterais inferior.
Botão de abertura da tampa do reservatório de combustível.
5. Leitor da chave eletrônica.
6. Comando de regulagens do volante.
7. Comandos de iluminação e das luzes de mudança de direção.
8. Comandos do regulador de velocidade/ limitador de velocidade.
9. Airbag condutor.
Buzina.
10. Comandos sistema de áudio ou sistema de áudio e telefone Bluetooth®.
11. Alto-falante (Tweeter)
12. Painel de instrumentos.
13. Saída lateral e obturável.
14. Botão START / STOP



* De acordo com a versão e/ou país

Posto de condução*

- 15. Comando dos retrovisores externos.
Comando dos elevadores elétrico dos vidros.
- 16. Saída de desembaçamento do para-brisas.
- 17. Anti-roubo e partida (conforme versão)
- 18. Comandos do limpa-vidros, lava-vidros e computador de bordo
- 19. Tela multifunções
- 20. Aeradores centrais orientáveis e obturáveis
- 21. Sensor de raios solares
- 22. Airbag passageiro.
- 23. Porta-luvas
- 24. Rádio.
- 25. Comandos do ar condicionado
- 26. Tomada USB / Tomada auxiliar.
- 27. Alavanca da caixa de marchas manual ou automática
- 28. Compartimento aberto
- 29. Freio de estacionamento

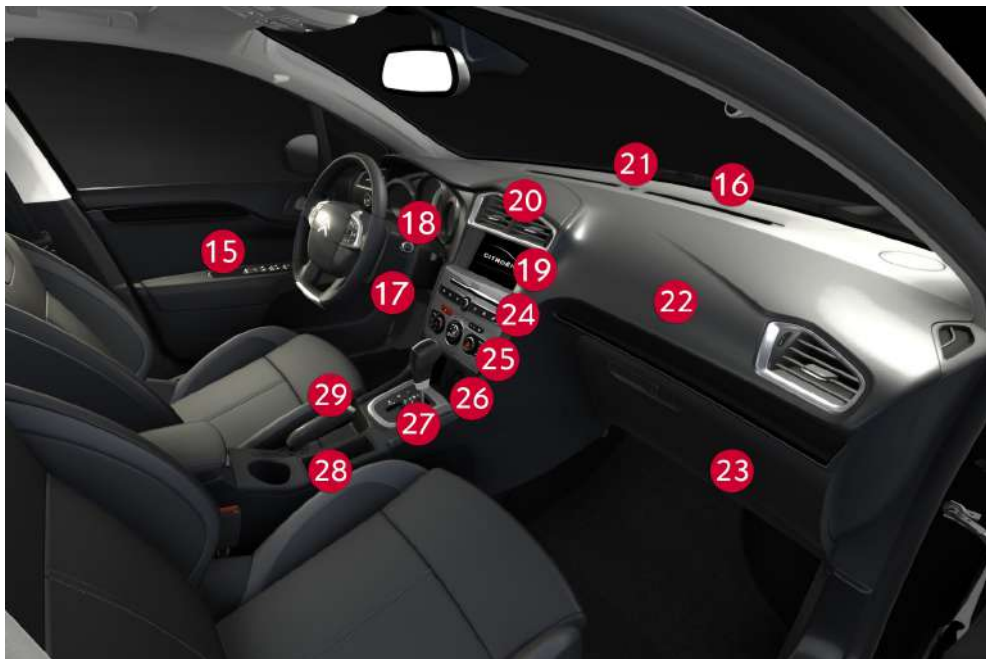

* De acordo com a versão e/ou país

Instalar-se corretamente

Bancos dianteiros

Regulagens manuais

1. Regulagem longitudinal.
2. Regulagem da altura do assento.
3. Regulagem da inclinação do encosto.

▶ 58



Instalar-se corretamente

Apoio de cabeça



Os apoios de cabeça dianteiros são reguláveis em altura e inclinação.

Regulagens do volante



1. Desbloqueio do comando.
2. Regulagem da altura e da profundidade.
3. Bloqueio do comando.

! Como medida de segurança, estas operações deverão ser, imperativamente, efetuadas com o veículo parado.

Apoio de braços dianteiro

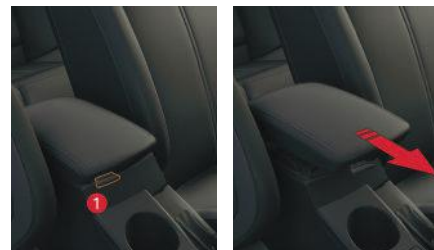

Por uma questão de conforto, o apoio de braços dianteiro é regulável longitudinalmente e em altura, conforme a versão. Possui, igualmente, um espaço de arrumação

Instalar-se corretamente

Retrovisores externos



Regulagens

- A. Seleção do retrovisor a regular
- B. Regulagem da posição do espelho nas quatro direções.
- C. Anulação da seleção do retrovisor.

i Outras funções disponíveis...

Rebatimento/Abertura.
Controle dos pontos cegos

▶ 62

Retrovisor interno*

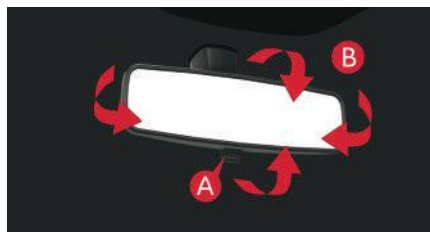

Modelo dia/noite manual

1. Seleção da posição "dia" do espelho.
2. Orientação do retrovisor.

▶ 63

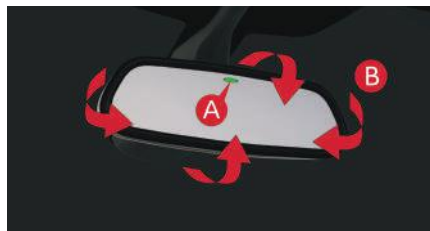

Modelo dia/noite automático

- A. Detector de luminosidade do modo "dia/noite" automático.
- B. Orientação do retrovisor.

▶ 63

Cintos de segurança

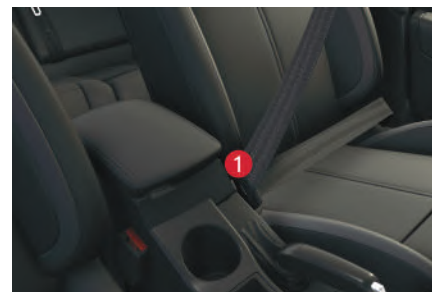

1. Bloqueio do fecho.
2. Regulagem em altura.

▶ 116

* De acordo com a versão e/ou país

Ver corretamente*

Iluminação



Anel A



Luzes desligadas.



Acendimento automático dos faróis.



Luzes de posição.



Faróis altos / baixos.



Anel B



Luzes de neblina traseiras e dianteiras.



Luzes de mudança de direção



Eleve ou baixe o comando de iluminação passando o ponto de resistência; as luzes de mudança de direção correspondentes acendem-se de forma intermitente até que se altere a posição.

Função "auto-estrada"

Efetue uma impulsão simples para cima ou para baixo, sem passar o ponto de resistência do comando de iluminação; as luzes de mudança de direção correspondentes funcionam de forma intermitente três vezes.

A utilização desta função está disponível a qualquer velocidade, mas é sobretudo apreciável para as mudanças de faixa nas vias rápidas.



Limpa-vidros



Comando A: limpa-vidros dianteiro



Ativação/Desativação "AUTO"







Impulsione uma vez o comando para baixo e solte-o.

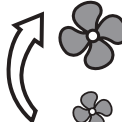
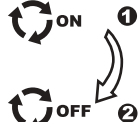

* De acordo com a versão e/ou país

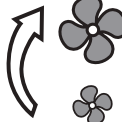
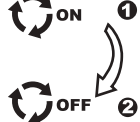
Ventilar corretamente

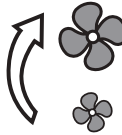
Conselhos de regulação interna

Preto...	Ar condicionado manual / automático				
	Distribuição de ar	Fluxo de ar	Recirculação de ar Entrada de ar exterior	Temperatura	A/C manual
CALOR					—
FRIO					ON
DESEMBAÇAR					ON

Ar condicionado automático: utilizar preferencialmente um dos três modos de funcionamento automático pressionando a tecla “AUTO”.

Boa vigilância*

Painel



- A. Com a ignição ligada, os mostradores indicam o nível de combustível restante.
- B. Com o motor em funcionamento, o indicador associado de nível mínimo deve apagar-se.

▶ 22

Lâmpadas-piloto



- 1. Com a ignição ligada, os indicadores de alerta laranja e vermelhos acendem.
- 2. Com o motor em funcionamento, estas luzes devem apagar.

Se permanecerem indicadores acesos, consulte a respectiva página.

▶ 24

Barra de comandos central



- A. Sinal de emergência.
▶ 112
- B. Travamento centralizado.
▶ 74
- C. Black panel (tela preta).
▶ 40

* De acordo com a versão e/ou país

Boa vigilância* Barras de comandos laterais*



- A. Abertura da tampa do reservatório de combustível.
▶ 84
- B. Abertura do porta-malas.
▶ 79
- C. Neutralização ajuda estacionamento.
▶ 136
- D. Neutralização do sistema ESP/ASR.
▶ 114.
- E. Neutralização do sistema de alarme.
▶ 76



A neutralização feita através do menu da central multimídia (SMEG).

- Neutralização/Ativação de ajuda ao estacionamento traseiro.

▶ 136

Volante de comando integrados

Comandos do regulador/limitador de velocidade



▶ 130, 132

Comandos sistema de áudio ou sistema de áudio e telefone Bluetooth®



▶ 179, 228

* De acordo com a versão e/ou país

Conduzir corretamente*

Caixa de marchas automática



Esta caixa automática de seis marchas oferece, em opção, o conforto do automatismo ou o prazer da passagem manual das marchas.

1. Alavanca de marchas.
2. Botão “S” (Sport).
3. Botão “ECO” (EcoDrive).

▶ 125

Visualização no painel de instrumentos



O modo de condução selecionado e/ou a marcha engrenada são apresentados na tela do lado esquerdo do painel de instrumentos.

- P. Parking (Estacionamento).
- R. Reverse (Marcha a ré).
- N. Neutral (Ponto-morto).
- D. Drive (Condução automática).
- S. Programa Sport.
- ECO. Programa EcoDrive.
- 1 a 6. Marchas engrenadas.
- Valor inválido em funcionamento manual.

▶ 125

Partida



- ☞ Pé no freio, selecione a posição **P** ou **N**.
- ☞ Efetue a partida do motor.
- ☞ Selecione, em seguida, a posição **R**, **D** ou **M**.
- ☞ Retire o pé do pedal de freio e, em seguida, acelere.

▶ 121

Conduzir corretamente

Limitador de velocidade “LIMIT”

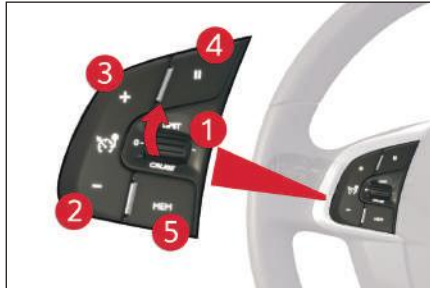

1. Seleção/parada do modo limitador.
2. Redução do valor programado.
3. Aumento do valor programado.
4. Ligar/desligar o limitador.
5. Apresentação da lista das velocidades memorizadas.

▶ 130

As regulagens devem ser efetuadas com o motor em funcionamento.

▶ 131

Regulador de velocidade “CRUISE”

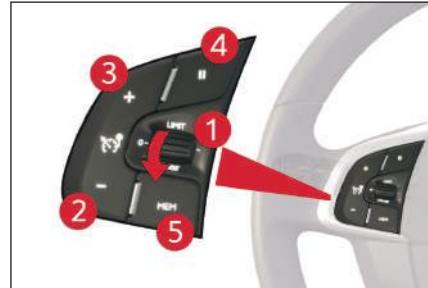

1. Seleção/parada do modo regulador.
2. Programação de uma velocidade/Redução do valor programado.
3. Programação de uma velocidade/Aumento do valor programado.
4. Parar/Retomar a regulagem.
5. Apresentação da lista das velocidades memorizadas.

▶ 132

Para programar ou ativar, a velocidade do veículo deve ser superior a 40 km/h, com pelo menos a segunda marcha para a caixa automática de 6 marchas).

▶ 133

Visualização no painel de instrumentos

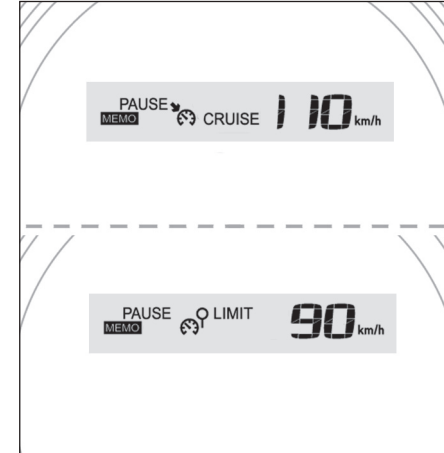

O modo regulador ou limitador de velocidade aparece no painel de instrumentos quando este é selecionado.

 **Regulador de velocidade**

 **Limitador de velocidade**

Eco-condução

A eco-condução é um conjunto de práticas cotidianas que permitem que o motorista otimize o consumo de combustível e que reduza a emissão de CO₂.

Otimizar a utilização da caixa de marchas

Com uma caixa de marchas manual, arranque lentamente, não engrene a marcha superior e conduza passando as marchas com a devida antecedência.

Com uma caixa de marchas automática, mantenha-se na posição Drive "**D**", sem pressionar fortemente ou bruscamente o pedal do acelerador.

Adotar uma condução suave

Respeite as distâncias de segurança entre os veículos, utilize o freio motor, além do pedal de freio, pressione progressivamente o pedal do acelerador. Estas atitudes contribuem para economizar combustível, ajudam a reduzir a emissão de CO₂ e reduzir o ruído sonoro da circulação.

Em trânsito livre, quando utilizar o comando "Cruise" no volante, selecione o regulador de velocidade a partir dos 40 km/h.

Utilização dos equipamentos elétricos

Antes de partir, se o habitáculo estiver muito aquecido, resfrie baixando os vidros e abrindo as saídas de ar, antes de utilizar o ar condicionado.

Com uma velocidade superior a 50 km/h, volte a fechar os vidros e deixe as saídas de ar abertas.

Procure utilizar os equipamentos que permitem limitar a temperatura dentro do habitáculo (ocultador do teto solar, cortinas...).

Desligue o ar condicionado, exceto se a regulagem for automática, depois de ter atingido a temperatura de conforto pretendida.

Desligue os comandos de desembaçamento, se o acionamento não for automático.

Não dirigir com com faróis e luzes de neblina ligadas quando as condições de visibilidade forem suficientes.

Evite manter o motor em marcha lenta, sobretudo no inverno, antes de engrenar a primeira marcha. O veículo aquece mais rapidamente enquanto estiver em movimento.

A não utilização os suportes de multimídia, ajuda a reduzir o consumo de energia elétrica, e portanto o combustível.

Desligue os aparelhos portáteis antes de sair do veículo.

Limitar as causas de consumo excessivo

Reparta o peso por todo o veículo. Coloque a bagagem mais pesada no fundo do porta-malas, o mais perto possível dos assentos traseiros.

Limite a carga do veículo e minimize a resistência aerodinâmica (barras de teto, porta-bagagens, porta-bicicletas, ..). Prefira a utilização de uma caixa de teto.

Retire as barras de teto e o porta-bagagens quando não estiver utilizando-os.

Pneus de baixo consumo

Este veículo utiliza pneus com baixa resistência a rodagem, que proporciona uma redução no consumo de combustível. Encontre mais informações sobre as pressões de enchimento e recomendações de utilização nas páginas 174 e 175.

Respeitar as instruções de manutenção

Verifique regularmente, e a frio, a pressão dos pneus, consultando a etiqueta situada na porta do lado do condutor.

Efetue esta verificação, especialmente:

- depois de uma longa viagem,
- a cada mudança de estação,
- após um período de parada prolongado.

Não esqueça também a roda sobressalente.

Efetue regularmente a manutenção do veículo (óleo, filtro de óleo, filtro de ar...) e siga o plano de manutenção indicado pelo fabricante.

No momento de enchimento do reservatório, não insista para além do 3º disparo da pistola para evitar o derrame.

Ao volante de um veículo novo, só passados os 3 000 primeiros quilômetros é que obterá uma melhor regularidade no consumo médio de combustível.

Painel de instrumentos*



Mostradores e telas

1. Conta-giros (x 1 000 rpm).
2. Indicador de posição do seletor da caixa de marchas automática
3. Velocímetro analógico (km/h ou mph).
4. Valores de referência do regulador ou do limitador de velocidade
5. Velocímetro digital (km/h ou mph).
6. Indicador do nível do óleo do motor.

7. Indicador de manutenção (km) e odômetro total. (Estas duas funções são apresentadas sucessivamente ao ligar a ignição).
Indicador do nível de reostato de iluminação (durante a regulagem).
8. Odômetro diário (km).
9. Medidor de combustível e indicador de nível mínimo associado.
10. Autonomia (km).

Teclas de comando

- A. Reostato de iluminação (disponível em modo noturno)
- B. Apresentação da informação de manutenção.
Reposição a zeros do indicador de manutenção ou do odômetro diário.

*De acordo com a versão e/ou país

Painel de instrumentos com cores personalizáveis*



Mostradores e telas

1. Conta-giros (x 1 000 rpm).
2. Indicador de posição do seletor da caixa de marchas automática
3. Velocímetro analógico (km/h ou mph).
4. Valores de referência do regulador ou do limitador de velocidade
5. Velocímetro digital (km/h ou mph).
6. Indicador do nível do óleo do motor.
7. Indicador de manutenção (km) e odômetro total. (Estas duas funções são apresentadas sucessivamente ao ligar a ignição).
8. Odômetro diário (km).
9. Medidor de combustível e indicador de nível mínimo associado.
10. Autonomia (km).

Teclas de comando

- A. "COLOR Mostradores" (Cor dos mostradores): personalização da cor de fundo dos mostradores.
- B. "COLOR Telas" (Cor dos telas): personalização da cor de fundo dos telas.
- C. Reostato de iluminação (disponível em modo noturno)
- D. Apresentação da informação de manutenção. Reposição a zeros do indicador de manutenção ou do odômetro diário.

*De acordo com a versão e/ou país

Painel de instrumentos com cores personalizáveis*



Mostradores e telas

1. Conta-giros (x 1 000 rpm).
2. Indicador de posição do seletor da caixa de marchas automática
3. Velocímetro analógico (km/h).
4. Tela central
5. Medidor de combustível e indicador de nível mínimo associado.
6. Odômetro diário (km).

7. Indicador de manutenção (km) e odômetro total.
Estas duas funções são apresentadas sucessivamente ao ligar a ignição.

Teclas de comando

- A. "COLOR Mostradores" (Cor dos mostradores): personalização da cor de fundo dos mostradores.
- B. "COLOR Telas" (Cor das telas): personalização da cor de fundo das telas.
- C. Reostato de iluminação (disponível em modo noturno)
- D. Lançamento de um teste manual (procedimento de controle do estado das funções e visualização dos alertas do veículo). Reposição a zeros do indicador de manutenção e do odômetro diário.

*De acordo com a versão e/ou país

Tela central e comandos do painel de instrumentos



1. Informações do regulador ou do limitador de velocidade.
2. Indicador do nível de óleo do motor.
Aviso da informação de manutenção.
Computador de bordo.

Estas funções são apresentadas sucessivamente ao ligar a ignição, após a sequência inicial e antes da visualização das funções ativas disponíveis.

Podem ser temporariamente apresentadas mensagens de alerta ou de informação.



Tecla, na extremidade do comando do limpavidros: pressione para visualizar sucessivamente os diferentes dados do computador de bordo.



Pressione o botão A para escolher entre a visualização de informações da fonte de áudio em tela total ou a visualização partilhada entre as informações da fonte de áudio e o computador de bordo.

Conta-giros

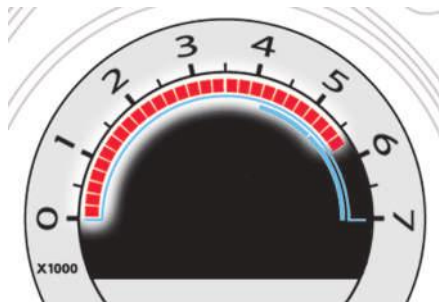

Ao aproximar-se do regime máximo do motor, os quadrados são apresentados a vermelho e de forma intermitente, para lhe indicar a necessidade de engrenar uma marcha superior.

Luzes indicadoras

Marcas visuais que informam o condutor relativamente ao aparecimento de uma anomalia (luz indicadora de alerta) ou do acionamento de um sistema (luz indicadora de funcionamento ou de neutralização).



Ao ligar a ignição

Determinadas luzes indicadoras de alerta acendem-se durante alguns segundos quando ligar a ignição do veículo.

Durante a partida do motor, estas luzes indicadoras devem apagar-se.

Em caso de persistência, antes de colocar o veículo em movimento, consulte a luz indicadora de alerta em questão.

Luzes indicadoras associadas



O acendimento, fixo ou intermitente, de determinadas luzes indicadoras pode fazer-se acompanhar por um sinal sonoro e uma mensagem na tela multifunções ou na tela central do painel de instrumentos.





Luzes indicadoras de alerta

Com o motor em funcionamento ou com o veículo em movimento, o acendimento de um dos indicadores seguintes indica o aparecimento de uma anomalia que necessita da intervenção do condutor.



O indicador acende-se no painel de instrumentos.

! Quando o seu veículo se encontrar equipado com um tela, o acendimento de um indicador de alerta, é sempre acompanhado pelo acendimento de uma mensagem complementar, no sentido de ajudar a identificar a anomalia.
Em caso de problema, não hesite em consultar a rede CITROËN.





Indicador		Acendimento	Causa	Ações/Observações
	STOP	fixo, sozinho ou associado a um outro indicador de alerta, acompanhado por um sinal sonoro e uma mensagem na tela.	O acendimento do indicador está associado a uma grave anomalia de frenagem, de direção assistida, de circuito de óleo do motor, de circuito de arrefecimento ou a uma roda furada.	A parada é imperativa nas melhores condições de segurança, uma vez que o motor pode desligar-se com o veículo em movimento. Estacione, desligue a ignição e entre em contato com a rede CITROËN.
	Temperatura máxima do líquido de arrefecimento	fixo a vermelho.	A temperatura do circuito de arrefecimento é demasiado elevada.	A parada é imperativa nas melhores condições de segurança. Aguarde o arrefecimento do motor para completar o nível, se necessário. Se o problema persistir, consulte a rede CITROËN.
	Pressão do óleo motor	fixo.	O circuito de lubrificação do motor encontra-se avariado.	A parada é imperativa, nas melhores condições de segurança. Estacione, desligue a ignição e consulte a rede CITROËN.

Indicador		Acendimento	Causa	Ações/Observações
	Carga da bateria	fixo.	O circuito de carga da bateria está avariado (terminais sujos ou soltos, correia do alternador folgada ou arrebentada...).	O indicador deve apagar-se durante a partida do motor. Se não se apagar, consulte a rede CITROËN ou uma oficina qualificada.
	Frenagem	fixo, associado ao indicador STOP.	A descida do nível do líquido de freio no circuito de frenagem é significativa.	A parada é imperativa, nas melhores condições de segurança. Reponha o nível com um líquido de freios referenciado pela CITROËN. Se o problema persistir, solicite a verificação do circuito pela rede CITROËN.
		fixo, associado ao indicador de anomalia do freio de estacionamento, se este estiver desativado.	O circuito de frenagem está avariado.	A parada é imperativa, nas melhores condições de segurança. Estacione, desligue a ignição e consulte a rede CITROËN.
		fixo, associado aos indicadores STOP e ABS.	O repartidor eletrônico de frenagem (REF) encontra-se avariado.	A parada é imperativa, nas melhores condições de segurança. Solicite a verificação pela rede CITROËN.
	Pé no freio*	fixo.	O pedal de freio não se encontra pressionado.	Com a caixa automática de 6 marchas, pressione o pedal de freio para efetuar a partida do motor (alavanca na posição N). Se pretender desengrenar o freio de estacionamento sem pressionar o pedal de freio, este indicador permanecerá aceso.





*De acordo com a versão e/ou país

Indicador		Acendimento	Causa	Ações/Observações
	Porta(s) aberta(s)	fixo se a velocidade for inferior a 10 km/h.	Uma porta ou a mala permanece aberta.	Feche a porta em questão.
		fixo e acompanhado por um sinal sonoro se a velocidade for superior a 10 km/h.		
	Cinto de segurança não colocado/removido*	fixo e, em seguida, intermitente, acompanhado por um sinal sonoro cada vez mais alto.	O condutor não têm o cinto de segurança colocado ou foi removido.	Puxe o cinto correspondente e, em seguida, insira-o no fecho.

*De acordo com a versão e/ou país

Indicador		Acendimento	Causa	Ações/Observações
	Sistema de autodiagnóstico do motor	intermitente.	O sistema do controle motor encontra-se avariado.	Risco de destruição do catalisador. Solicite a verificação pela rede CITROËN.
		fixo.	O sistema de antipoluição encontra-se avariado.	O indicador deve apagar-se durante a partida do motor. Se não se apagar, consulte rapidamente a rede CITROËN.
	Nível mínimo de combustível	fixo, acompanhado por um sinal sonoro e uma mensagem.	Durante o primeiro acendimento, restam cerca de 6 litros de combustível no reservatório. Neste momento inicia-se a reserva de combustível.	Reponha imperativamente o nível de combustível para evitar avarias. Enquanto não for efetuada uma reposição suficiente do nível de combustível (10 litros min.), este indicador acende sempre que ligar a ignição, acompanhado pelo sinal sonoro e pela mensagem. Este sinal sonoro e esta mensagem repetem-se, com um intervalo cada vez menor, a medida que o nível diminui até " 0 ". Capacidade do reservatório: cerca de 60 litros . Nunca conduza até o combustível terminar totalmente, uma vez que existe o risco de danificar os sistemas de antipoluição e injeção.
	Antibloqueio das rodas (ABS)	fixo.	O sistema de antibloqueio das rodas encontra-se avariado.	O veículo conserva uma frenagem clássica. Circule com cuidado a uma velocidade moderada e consulte rapidamente a rede CITROËN.
	Controle dinâmico de estabilidade (ESP/ASR)*	intermitente.	A regulagem do ESP/ASR ativa-se.	O sistema otimiza a motricidade e permite melhorar a estabilidade direcional do veículo.
		fixo.	Fora da neutralização (pressão no botão e acendimento do respectivo indicador), o sistema ESP/ASR ou de ajuda a partida em ladeira encontra-se avariado.	Solicite a verificação pela rede CITROËN ou por uma oficina qualificada.









*De acordo com a versão e/ou país





Indicador		Acendimento	Causa	Ações/Observações
 Service		temporariamente, acompanhado por uma mensagem.	São apresentadas as anomalias menores, sem um indicador específico.	Identifique a anomalia através da mensagem que surge na tela como, por exemplo: <ul style="list-style-type: none"> - a abertura das portas, da mala ou do capô, - o nível do óleo motor, - a pilha do telecomando, - Para as outras anomalias, consulte a rede CITROËN.
		fixo, acompanhado por uma mensagem e um sinal sonoro.	São apresentadas as anomalias maiores, sem indicador específico.	Identifique a anomalia através da mensagem apresentada na tela e consulte imperativamente a rede CITROËN.
	Direção assistida	fixo.	A direção assistida apresenta um defeito.	Circule com cuidado a uma velocidade moderada. Solicite a verificação pela rede CITROËN.
	Faróis direcionais*	intermitente.	O sistema das luzes direcionais está avariado.	Solicite a verificação pela rede CITROËN.
	Airbags	temporariamente.	Acende-se alguns segundos e apaga-se quando a ignição é ligada.	Deve apagar-se durante a partida do motor. Se não se apagar, consulte a rede CITROËN.
		fixo.	Um dos sistemas de airbags ou dos pré-tensores pirotécnicos dos cintos de segurança encontra-se avariado.	Solicite a verificação pela rede CITROËN.

*De acordo com a versão e/ou país

Luzes indicadoras de marcha

O acendimento de uma das luzes indicadoras seguintes confirma o acionamento do sistema correspondente. Este acendimento pode ser acompanhado de um sinal sonoro e de uma mensagem na tela multifunções.

Indicador	Acendimento	Causa	Ações/Observações
 Luz de mudança de direção esquerda	intermitente com indicador sonoro.	O comando de iluminação está acionado para baixo.	
 Luz de mudança de direção direita	intermitente com indicador sonoro.	O comando de iluminação está acionado para cima.	
 Luzes de emergência	intermitente com indicador sonoro.	O comando do sinal de perigo, situado no painel de bordo, encontra-se ativado.	As luzes de mudança de direção esquerda e direita, bem como as luzes indicadoras associadas, funcionam de forma intermitente em simultâneo.
 Luzes de posição	fixo.	O comando de iluminação encontra-se na posição "Luzes de posição".	Nos veículos com luzes diurnas desativadas, se o comando de iluminação se encontrar na posição "AUTO", as luzes de presença acendem-se como assinatura luminosa do veículo.
 Faróis baixos	fixo.	O comando de iluminação encontra-se na posição "Faróis baixos" ou na posição "AUTO" com uma luminosidade insuficiente.	
 Faróis altos	fixo.	O comando de iluminação é acionado na direção do utilizador.	Puxe novamente o comando para regressar as faróis baixos.
 Luzes de neblina dianteiras	fixo.	As luzes de neblina dianteiras encontram-se acionadas.	Rode o anel do comando duas vezes para trás para desativar as luzes de neblina.
 Luzes de neblina traseiras	fixo.	As luzes traseiras de neblina encontram-se acionadas.	Rode o anel do comando para trás para desativar as luzes de neblina.

Indicador		Acendimento	Causa	Ações/Observações
	Freio de estacionamento	fixo.	O freio de estacionamento encontra-se engrenado ou desengrenado de forma incorreta.	Desengrene o freio de estacionamento para apagar o indicador; pé no pedal do freio. Respeite as instruções de segurança. Para mais informações sobre o freio de estacionamento, consulte o capítulo "Condução".
	Limpeza automática*	fixa.	O comando do limpa-vidros está acionado com uma impulsão para baixo.	O funcionamento automático das palhetas do limpa-vidros dianteiro é ativado. Para desativar a limpeza automática, acione o comando para baixo ou coloque o comando do limpa-vidros em outra posição.
	Reostato de iluminação	fixo.	O reostato de iluminação encontra-se em regulagem.	Poderá regular o nível de iluminação do posto de condução entre 1 e 16.
	Programa EcoDrive	fixo.	O programa EcoDrive está ativo.	Com essa função ativada a caixa de câmbio automática se adapta para otimizar o consumo de combustível.

*De acordo com a versão e/ou país

Luzes indicadoras de neutralização

O acendimento de um dos seguintes indicadores confirma a parada voluntária do sistema correspondente.

Este pode ser acompanhado por um sinal sonoro e uma mensagem na tela multifunções.

Indicador		Acendimento	Causa	Ações/Observações
	ESP/ASR*	fixo.	<p>A tecla situada na parte inferior do lado esquerdo do painel de bordo, encontra-se acionada. A luz indicadora encontra-se acesa.</p> <p>O ESP/ASR está desativado.</p> <p>ESP: controle dinâmico de estabilidade.</p> <p>ASR: antipatinagem das rodas.</p>	<p>Pressione a tecla para ativar o ESP/ASR. A respectiva luz indicadora se apaga.</p> <p>O sistema ESP/ASR é ativado automaticamente durante a partida do veículo.</p> <p>Em caso de desativação, o sistema reativa-se automaticamente a partir dos 50 km/h aproximadamente.</p>

*De acordo com a versão e/ou país

Indicador de nível do óleo motor*



Esta informação é apresentada durante alguns segundos ao ligar a ignição, ao mesmo tempo que a informação sobre a revisão.

i O veículo deve estar em solo horizontal, com o motor parado há mais de 30 minutos, para que a verificação deste nível esteja disponível.

Nível de óleo correto



Falta de óleo



É indicado pelo acendimento intermitente de "OIL" pela apresentação de uma mensagem dedicada no painel de instrumentos, associada ao indicador de serviço e acompanhada por um sinal sonoro.

Se essa falta de óleo for confirmada pela sonda manual (vareta do óleo), complete o nível para evitar a deterioração.

Anomalia do indicador de nível de óleo



É indicado pelo acendimento intermitente de "OIL--" ou pela apresentação de uma mensagem dedicada no painel de instrumentos. Consulte a rede CITROËN.

Sonda manual

Consulte o capítulo "Verificações" para detectar a sonda manual e o enchimento do óleo em função da sua motorização.



2 marcas de nível na vareta do óleo:

- **A** = maxi; nunca ultrapasse este nível (risco de deterioração do motor),
- **B** = mini; complete o nível através do tampão de enchimento de óleo, com o tipo de óleo adequado a sua motorização.

*De acordo com a versão e/ou país

Indicador de manutenção



Esta informação é apresentada durante alguns segundos ao ligar a ignição. Informa o condutor sobre o prazo para a próxima revisão a efetuar, de acordo com o plano de manutenção do construtor.

Este prazo é calculado a partir da última reposição a zeros do indicador. Ela é determinada por dois parâmetros:

- a quilometragem percorrida,
- o tempo passado desde a última revisão.

Prazo de revisão superior a 3 000 km

Quando a ignição é ligada não aparece nenhuma informação de manutenção no centro do painel de instrumentos.

Prazo de revisão entre 1 000 km e 3 000 km

Ao ligar a ignição e durante alguns segundos, a chave que simboliza as operações de revisão se acende. A linha de visualização do odômetro total ou uma mensagem dedicada no centro do painel de instrumentos indica-lhe o número de quilômetros restantes antes da próxima revisão.

Exemplo: restam-lhe 2 800 km a percorrer antes da próxima revisão.

Ao ligar a ignição e durante alguns segundos, a tela indica:

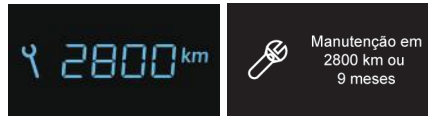

Alguns segundos após ter ligado a ignição, **a chave apaga-se**; o odômetro total retoma o seu funcionamento normal. A tela indica então as quilometragens totais e diárias.



Prazo de revisão inferior a 1 000 km

Exemplo: restam 900 km a percorrer antes da próxima revisão.

Ao ligar a ignição e durante alguns segundos, a tela indica:

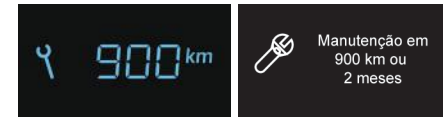

Alguns segundos após ter ligado a ignição, o odômetro total retoma o seu funcionamento normal. **A chave permanece acesa** para lhe assinalar que uma revisão deverá ser efetuada em breve.

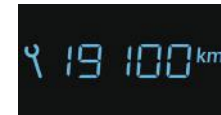

Prazo de revisão ultrapassado

Sempre que ligar a ignição e durante alguns segundos, a **chave acende de forma intermitente** para lhe assinalar que a revisão deverá ser efetuada o mais rápido possível.

Exemplo: ultrapassou o prazo de revisão de 300 km.

Ao ligar a ignição e durante alguns segundos, a tela indica:

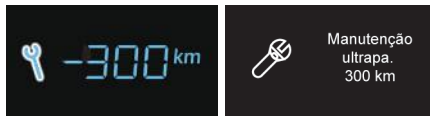

Alguns segundos após ter ligado a ignição, o odômetro total retoma o seu funcionamento normal. **A chave permanece sempre acesa.**



i A quilometragem restante a percorrer pode ser ponderada pelo fator tempo, em função dos hábitos de condução do condutor.

A chave pode portanto acender igualmente, no caso de ter ultrapassado o prazo de revisão em dois anos.

Reposição a zeros do indicador de manutenção



Após cada revisão, o indicador de manutenção deve ser reposto a zero.

Para tal, efetue o seguinte procedimento:

- ☞ desligue a ignição,
- ☞ pressione o botão de reposição a zeros do odômetro diário ".../000" e mantenha-o pressionado,
- ☞ ligue a ignição; a tela quilométrico inicia uma contagem inversa,
- ☞ quando o visor indicar "=0" e a chave desaparecer, solte o botão.

i Esta operação não pode ser efetuada durante a apresentação da informação de manutenção.

Informações de manutenção

A qualquer momento, é possível acessar as informações de manutenção.

- ☞ Pressione brevemente o botão de reposição a zeros do odômetro diário ".../000".

A informação da manutenção é apresentada durante alguns segundos, na linha do odômetro total.

Teste manual na tela central do painel de instrumentos*

Esta função permite verificar o estado do veículo (informação do estado das funções configuráveis - ativadas/desativadas) e apresentar o diário dos alertas.



Com o motor em funcionamento, para iniciar um teste manual pressione brevemente o botão ".../000" no painel de instrumentos.

Estas informações são, também, apresentadas sempre que é ligada a ignição (teste automático).



As seguintes informações são apresentadas sucessivamente na tela central do painel de instrumentos:

- indicador de nível do óleo do motor (ver parágrafo correspondente),
- indicador de manutenção (ver parágrafo correspondente),
- detecção de pressão baixa dos pneus (se equipado; ver capítulo "Segurança"),
- indicadores e mensagens de alerta em curso, se existentes (ver parágrafo correspondente do indicador ou ao equipamento em questão),
- estado das funções parametrizáveis (ver capítulo "Telas multifunções").

*De acordo com a versão e/ou país

Odômetros

As quilometragens totais e diárias são visualizadas durante trinta segundos ao desligar o motor, a abertura da porta do condutor, bem como no travamento e destravamento do veículo.



Odômetro total

Medição da distância total percorrida pelo veículo desde a primeira vez que circulou.



Odômetro diário

Medição de uma distância total percorrida após a sua reposição a zero pelo condutor.

Com a ignição ligada, pressionar este botão até a aparição dos zeros.

Reostato de iluminação



Permite regular manualmente a intensidade luminosa do posto de condução em função da luminosidade exterior. Funciona apenas quando as luzes se encontrarem acesas, em modo noturno.

Ativação

- ☞ Pressione o botão **A** para variar a intensidade da iluminação do posto de condução.
 - ☞ Quando a iluminação atingir o ajuste mínimo, solte o botão, pressione novamente para a aumentar.
- ou
- ☞ Quando a iluminação atingir o ajuste máximo, solte o botão, pressione depois novamente para a diminuir.
 - ☞ Assim que a iluminação atingir a intensidade desejada, solte o botão.



Este indicador e o valor de iluminação são apresentados no centro do painel de instrumentos durante a regulação para visualizar o nível de iluminação relativamente aos 16 níveis disponíveis.

Indicador de mudança de marchas*

Sistema que permite reduzir o consumo de combustível ao preconizar o engrenamento de uma velocidade superior.

Funcionamento

Conforme a situação de condução e o equipamento do veículo, o sistema pode preconizar que salte uma (ou várias) velocidade(s). Pode seguir esta indicação sem passar pelas velocidades intermédias. As indicações de engrenamento de uma velocidade não devem ser consideradas obrigatórias. Com efeito, a configuração da estrada, a densidade da circulação e a segurança constituem elementos determinantes na escolha da melhor velocidade. É da responsabilidade do condutor seguir ou não as indicações do sistema. Esta função não pode ser desativada.

i O sistema adapta as instruções de alteração de velocidade em função das condições de condução (inclinação, carga, ...) e das solicitações do condutor (solicitação de potência, aceleração, frenagem, ...). O sistema não propõe, em caso algum:

- o engrenamento da primeira velocidade,
- o engrenamento da marcha a ré,
- a redução.

Exemplo:

- O veículo encontra-se na terceira velocidade.
- Pressione o pedal do acelerador.
- O sistema pode propor o engrenamento de uma velocidade superior.



- A informação é apresentada no painel de bordo sob a forma de uma seta.
- Nos veículos equipados com uma caixa de velocidades manual, a seta pode ser acompanhada pela velocidade preconizada.

*De acordo com a versão e/ou país

Black panel (tela preta)*



Sistema que permite desligar determinados telas para a condução noturna.

O painel de instrumentos permanece iluminado com a velocidade, com a marcha engrenada na caixa automática, com as informações do regulador ou do limitador de velocidade, se esta opção se encontrar ativada, e com os alertas de combustível, se necessário.

Em caso de alerta ou de modificação das funções ou de regulagens, o black panel é interrompido.

Ativação

- ☞ Luzes acesas, pressione este botão para ativar o black panel.
- ☞ Pressione novamente para acender as diferentes telas.

Personalização das cores no painel de instrumentos*



No painel de instrumentos, pode alterar a cor dos mostradores (tecla **A**) independentemente da cor das telas (tecla **B**).

Estas cores dividem-se em cinco variantes que vão desde o branco até ao azul.

- ☞ Pressione a respectiva tecla as vezes necessárias até obter a cor pretendida.

*De acordo com a versão e/ou país

Tela Multifunções (monocromática)*

Visualização na tela



Apresenta as seguintes informações :

- hora,
- data,
- temperatura exterior (piscando em caso de risco de gelo),
- o controle das aberturas (em caso de abertura de uma porta, do porta-malas...)
- a ajuda ao estacionamento,
- a fonte de áudio em execução,
- as informações do telefone ou do kit mãos-livres,
- o computador de bordo (ver no final do capítulo)

Mensagens de aviso (ex: "Sistema anti-polução com defeito") ou informação (ex: "Acendimento automático das luzes ativado") podem ser visualizadas temporariamente. Estas podem ser eliminadas através da tecla **"ESC"**.

Comandos



A partir da fachada do seu rádio, pressionar:

- ☞ a tecla **A** para escolher entre a visualização de informações da fonte de áudio em tela total ou a visualização partilhada entre as informações da fonte de áudio e o computador de bordo,
 - ☞ a tecla **"MENU"** para acessar ao **menu geral**,
 - ☞ as teclas **"▲"** ou **"▼"** para apresentar os elementos na tela,
 - ☞ as teclas **"◀"** ou **"▶"** para fazer variar um valor de regulagem,
 - ☞ a tecla **"OK"** para validar,
- ou
- ☞ a tecla **"ESC"** para abandonar a operação em curso.

Menu geral

Personalização-configuração

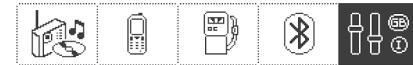

- ☞ Pressione a tecla **"MENU"** para acessar ao **menu geral**:
 - Multimídia,
 - "Telefone",
 - Computador de bordo,
 - Ligação Bluetooth,
 - Personalização-configuração,
- ☞ Pressione as teclas **"◀"** ou **"▶"** para selecionar o menu pretendido e, em seguida, valide através de **"OK"** .

*De acordo com a versão e/ou país



Menu "Multimídia"

Com o rádio ligado, este menu permite ativar ou neutralizar as funções associadas a utilização do rádio (RDS, Apresentação de RadioText (TXT)) ou escolher o modo de leitura do suporte multimídia (Normal, Aleatório, Aleat. para todos, Repetição).

Para mais detalhes sobre a aplicação Multimídia consulte o capítulo "Áudio e Telemática".



Menu "Telefone"

Com o rádio ligado, este menu permite passar uma chamada e consultar as diferentes listas telefônicas.

Para mais informações sobre a aplicação Telefone consulte o capítulo "Áudio e Telemática".



Menu "Ligação Bluetooth"

Com o rádio ligado, este menu permite ligar ou desligar um periférico Bluetooth (telefone, leitor multimídia) e definir o modo de ligação (kit mãos-livres, leitura de arquivos de áudio).

Para mais informações sobre a aplicação "Ligação Bluetooth", consulte o capítulo "Áudio e Telemática".



Menu "Personalização-configuração"

Personalização-configuração

Definir os parâmetros do veículo

Escolha do idioma

Configuração do mostrador

Seleção dos sons

Este menu permite acessar as seguintes funções:

- Definir os parâmetros do veículo,
- Seleção do idioma,
- Configuração da tela,
- "Escolha dos sons".

Definir os parâmetros do veículo

Este menu permite tornar ativos ou inativos os seguintes equipamentos, classificados em diferentes categorias:

- "Acesso ao veículo" (ver capítulo "Aberturas") :
 - "Ação plip" (Destramento seletivo da porta do condutor),
 - "Destrava. apenas mala" (Destramento seletivo da mala).
- "Ajuda a condução" :
 - "Velocidades memorizadas" (Memorização das velocidades; ver capítulo "Condução").
- "Iluminação de condução" (ver capítulo "Visibilidade"):
 - "Farois direcionais" (Iluminação direcional principal/adicional),
 - "Luzes Diurnas" (Luzes diurnas).
- "Ilumina. de conforto" (ver capítulo "Visibilidade"):
 - "Iluminação de acompanhamen." (Iluminação de acompanhamento automática),
 - "Iluminação de acolhimento" (Iluminação de acolhimento exterior/interior).

Exemplo: ajuste do período de duração da luz de acompanhamento

- ☞ Pressione as teclas "◀" ou "▶" para selecionar o menu Definir os parâmetros do veículo" e, em seguida, a tecla "OK".

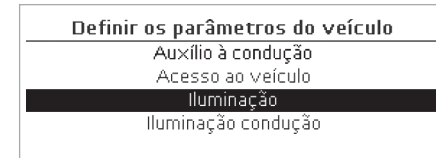

- ☞ Pressione as teclas "▲" ou "▼", para selecionar a linha Ilumina. de conforto e, em seguida, a tecla "OK"; proceda de forma idêntica para selecionar a linha Iluminação de acompanhamen.

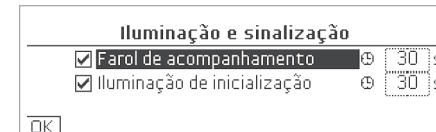

- ☞ Pressione as teclas "◀" ou "▶" para ajustar o valor desejado (15, 30 ou 60 segundos), em seguida a tecla "OK" para validar.

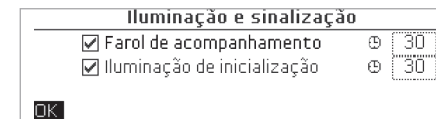

- ☞ Pressione as teclas "▲" ou "▼", em seguida a tecla "OK" para selecionar "OK" e validar ou a tecla "ESC" para anular.



Menu "Computador de bordo"

Este menu permite consultar informações sobre o estado do veículo.

Registo dos alertas

Recapitula as mensagens de estado e de alerta das funções (ativada, desativada ou avariada) apresentando-as sucessivamente na tela multifunções.



- ☞ Pressione a tecla "**MENU**" para acessar ao menu geral.
- ☞ Pressione as setas duplas e, em seguida, a tecla "**OK**" para selecionar o menu "**Computador de bordo**".
- ☞ No menu "**Computador de bordo**" selecione a linha "**Registo dos alertas**" e valide.

Escolha do idioma

Este menu permite-lhe escolher o idioma de visualização da tela numa lista definida.

Configuração da tela

Este menu permite-lhe acessar as seguintes regulagens:

- Seleção das unidades,
- Regulagem da data e hora,
- "Parâmetros de visualização",
- Luminosidade.

Escolha dos sons

Este menu permite-lhe escolher uma família de sons polifônicos entre os quatro disponíveis. Estes sons encontram-se agrupados numa família e personalizados de acordo com as situações e o contexto (alerta, confirmação, rejeição, luzes de mudança de direção, esquecimento das luzes, esquecimento da chave...).

! Por motivos de segurança, a configuração dos telas multifunções pelo condutor deve ser efetuada obrigatoriamente com o veículo parado.

Computador de bordo*

Sistema que nos fornece informações instantâneas sobre o percurso efetuado (autonomia, consumo...).

Tela monocromática

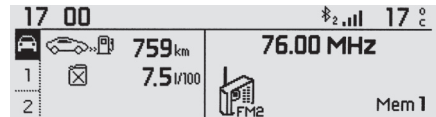
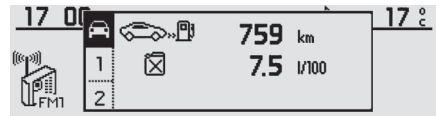

Visualização dos dados

Poderá optar entre dois tipos de visualização através da tecla **A**:

- os dados do computador de bordo são apresentados temporariamente por cima das informações da fonte de áudio, visualizadas permanentemente em tela total,
- ou
- os dados do computador de bordo e as informações da fonte de áudio são apresentadas permanentemente em tela partilhado.



Pressione o botão, situado na extremidade do **comando do limpa-vidros**, para visualizar sucessivamente os diferentes separadores do computador de bordo.



- As informações instantâneas com:
 - a autonomia,
 - o consumo instantâneo,



- O percurso "1" com:
 - a distância percorrida,
 - o consumo médio,
 - a velocidade média,
 para o primeiro percurso.

*De acordo com a versão e/ou país

2

- O percurso "2" com:
 - a distância percorrida,
 - o consumo médio,
 - a velocidade média, para o segundo percurso.

Reposição a zeros do percurso



☞ Assim que o percurso desejado for apresentado, pressione durante mais de dois segundos o botão, situado na extremidade do comando do limpa-vidros.

Os percursos "1" e "2" são independentes e de utilização idêntica.

O percurso "1" permite efetuar, por exemplo, cálculos diários, e o percurso "2" cálculos mensais.

*De acordo com a versão e/ou país

Tela táctil

Menus

Pressione uma das teclas da fachada para acessar diretamente ao respectivo menu.



Condução

Permite acessar o computador de bordo e, conforme a versão, definir os parâmetros de determinadas funções. Consultar a seção correspondente.



Navegação

A navegação está disponível por país e/ou nível de acabamento. Ver a seção "Áudio e a telemática".



Rádio Multimídia

Ver a seção "Áudio e a telemática".



Telefone

Ver a seção "Áudio e a telemática".



Serviços Conectados

Os serviços conectados estão acessíveis através as ligações Bluetooth, Wi-Fi, CarPlay™ ou MirrorLink™. Ver a seção "Áudio e a telemática".



Regulagens

Permite configurar a visualização e o sistema.



1. Regulação do volume / corte do som. Ver a seção "Áudio e a telemática".

* De acordo com a versão e/ou país

Tela central do painel de instrumentos*



Visualização dos dados

☞ Pressione o botão, situado na extremidade do **comando do limpavidros**, para apresentar sucessivamente as seguintes informações:

- apresentação da velocidade,
- informações instantâneas,
- percurso "1",
- percurso "2",
- informações da fonte de áudio em execução,
- tela preta,
- informações de navegação-orientação.



- A visualização das informações instantâneas com:

- a autonomia,
- o consumo instantâneo,

- A visualização do percurso "1" com:

- a distância percorrida,
- o consumo médio,
- a velocidade média, para o primeiro percurso.

- A visualização do percurso "2" com :

- a distância percorrida,
- o consumo médio,
- a velocidade média, para o segundo percurso.



Reposição a zeros do percurso

☞ Quando o percurso pretendido for visualizado, pressione durante mais de dois segundos o botão, situado no lado esquerdo do **volante**, ou a tecla na extremidade do **comando do limpavidros**.

Os percursos "1" e "2" são independentes e de utilização idêntica.

O percurso "1" permite efetuar, por exemplo, cálculos diários, e o percurso "2" cálculos mensais.

*De acordo com a versão e/ou país

Algumas definições...



Autonomia

(km ou milhas)

Indica o número de quilômetros que ainda se pode percorrer com o combustível que resta no depósito em função do consumo médio dos últimos quilômetros percorridos.

i Este valor pode variar no seguimento de uma alteração da condução ou do relevo, ocasionando uma variação considerável do consumo instantâneo.

Quando a autonomia é inferior a 30 km, são apresentados traços. Mediante um complemento de combustível de pelo menos 5 litros, a autonomia é calculada de novo e é apresentada se ultrapassar os 100 km.

! Se os traços se mantiverem apresentados durante muito tempo em vez dos algarismos, consulte a rede CITROËN ou uma oficina qualificada.



Consumo instantâneo

(l/100 km ou km/l ou mpg)

Trata-se da quantidade média de combustível consumido após alguns segundos.

i Esta função apenas é apresentada a partir de 30 km/h.



Consumo médio

(l/100 km ou km/l ou mpg)

Trata-se da quantidade média de combustível consumido desde a última reposição a zeros do computador.



i O consumo do seu veículo será superior aos valores de consumo homologados pela CITROËN durante os 5 000 primeiros quilômetros percorridos pelo veículo.



Velocidade média

(km/h ou mph)

Trata-se da velocidade média calculada desde a última reposição a zeros do computador (ignição ligada).



Distância percorrida

(km ou milhas)

Indica a distância percorrida desde a última reposição a zeros do computador.

Ventilação

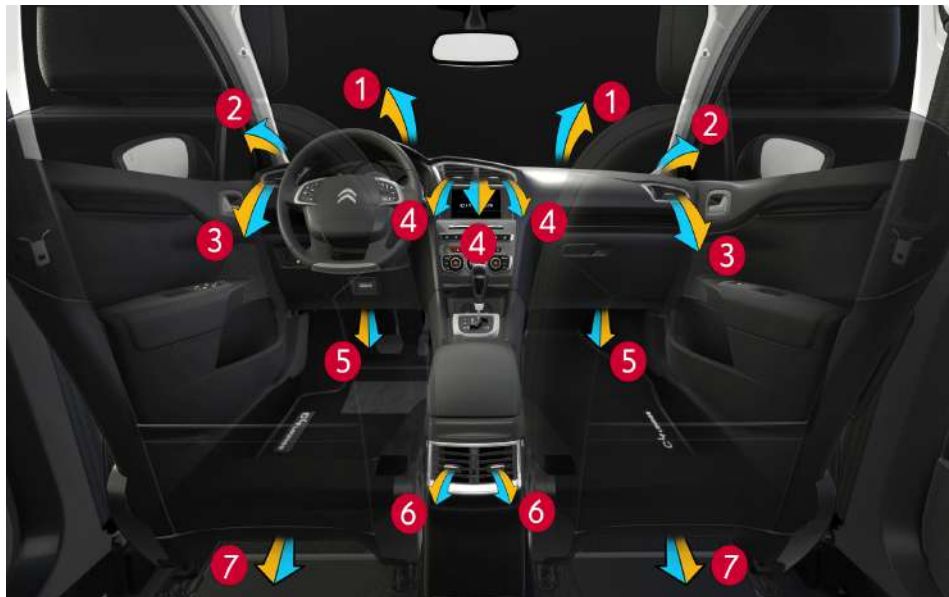

Entrada de ar

O ar que circula no habitáculo é filtrado e é proveniente quer do exterior, através da grelha situada na base do para-brisas, quer do interior, em recirculação de ar.

Painel de comando

Os comandos destes sistemas encontram-se agrupados no painel **A** da consola central.

Tratamento do ar

O ar ao entrar segue diferentes vias em função dos comandos seleccionados pelo condutor:

- chegada direta no habitáculo (entrada de ar),
- passagem num circuito de aquecimento (aquecimento),
- passagem num circuito de refrigeração (ar condicionado).

Difusão do ar

1. Saída de ventilação de desembaçamento do para-brisas.
2. Saída de ventilação de desembaçamento dos vidros laterais dianteiros.
3. Saída de ventilação laterais obturáveis e orientáveis.
4. Saída de ventilação centrais obturáveis e orientáveis.
5. Saídas de ar para os pés dos passageiros dianteiros.
6. Saída de ventilação traseiras reguláveis.
7. Saída de ar para os pés dos passageiros traseiros.

Conselhos para a ventilação e o ar condicionado



Para que estes sistemas sejam plenamente eficazes, respeite as regras de utilização e de manutenção seguintes:

- ☞ Para obter uma distribuição de ar homogênea, procure não obstruir as grelhas de entrada de ar exterior situadas na base do para-brisas, os insufladores, as saídas de ventilação e as saídas de ar, bem como a extração do ar situado na mala.
- ☞ Não cubra o sensor de raios solares, situado no painel de bordo; este serve para a regularização do sistema de ar condicionado automático.
- ☞ Coloque em funcionamento o sistema de ar condicionado pelo menos 5 a 10 minutos, uma a duas vezes por mês para o manter em perfeitas condições de funcionamento.
- ☞ Procure manter em bom estado do filtro do habitáculo e mande substituir periodicamente os elementos filtrantes. (Consulte o capítulo "Verificações").
Recomendamos que opte por um filtro de habitáculo combinado. Graças ao seu aditivo ativo específico, contribui para a purificação do ar respirado pelos ocupantes e para a limpeza do habitáculo (redução dos sintomas alérgicos, dos maus odores, etc..).
- ☞ Para assegurar o bom funcionamento do sistema de ar condicionado, recomendamos que solicite a sua verificação de acordo com as preconizações do guia de manutenção.
- ☞ Nos veículos equipados com motor 1,6 173 THP BVA6, é possível que durante as acelerações bruscas, a eficiência do ar condicionado seja reduzida momentaneamente, pela priorização da potência do motor.
- ☞ Se o sistema não produzir frio, desative-o e consulte a rede CITROËN.

Em caso de reboque com carga máxima e em forte alicate com temperatura elevada, o corte do ar condicionado permite recuperar potência do motor e melhorar, assim, a capacidade de reboque.



Se após uma parada prolongada ao sol, a temperatura interior permanecer muito elevada, não hesite em ventilar o habitáculo durante alguns instantes. Coloque o comando do fluxo de ar num nível suficiente para assegurar uma renovação de ar ideal no habitáculo. O sistema de ar condicionado não contém cloro e não representa perigo para a camada de ozônio.



A condensação criada pelo ar condicionado provoca, quando parado, um escorrimento de água normal sob o veículo.

2

Ar condicionado manual*

Os sistemas de aquecimento ou de ar condicionado só funcionam com o motor ligado.



1. Regulagem da temperatura



☞ Gire o botão de azul (frio) para vermelho (quente) para ajustar a temperatura de acordo com sua conveniência.

2. Regulagem do fluxo de ar



Este botão permite aumentar ou diminuir a velocidade do fluxo de ar da ventilação.

☞ Gire o botão da posição 1 à posição 5, para obter um fluxo de ar suficiente para garantir seu conforto.

i Se colocar o comando de fluxo de ar na posição 0 (neutralização do sistema), o conforto térmico não será mais fornecido. No entanto, um ligeiro fluxo de ar, causado pelo deslocamento do veículo, continua perceptível.

3. Regulagem da distribuição do ar



A distribuição do ar pode ser regulada colocando o comando numa das posições indicadas abaixo.



Para-brisa e vidros laterais.



Para-brisa, vidros laterais e pés dos ocupantes.



Pés dos ocupantes.



Saída de ventilação centrais e laterais.



A repartição do ar pode ser regulada colocando o comando em uma posição intermediária

* De acordo com versão e/ou país

4. Entrada de ar / Recirculação do ar

A entrada de ar externo permite evitar o embaçamento do para-brisa e dos vidros laterais.

A recirculação do ar interior permite isolar o habitáculo dos odores e fumaças do exterior.

i Esta função permite obter pontualmente e mais rapidamente um ar aquecido ou mais frio.

Assim que possível, volte para entrada do ar externo para evitar os riscos de degradação da qualidade do ar e para evitar o embaçamento.



☞ Pressione este botão para ativar a recirculação do ar interior. O indicador associado acende.

☞ Pressione novamente o botão para permitir a entrada de ar exterior. O indicador associado apaga.

5. Ligar / Desligar o ar condicionado



O ar-condicionado foi previsto para funcionar de forma eficaz em todas as estações com os vidros fechados..

O ar condicionado permite:

- no Verão, abaixar a temperatura,
- no inverno, acima de 3°C, aumentar a eficácia do desembaçador..

Ligar

☞ Pressione o botão **"A/C"**, o indicador associado acende..

i O ar-condicionado não funcionará se o botão de regulação do fluxo de ar 2 estiver na posição «0».

Para obter um ar fresco mais rapidamente, você pode utilizar a recirculação de ar interior durante alguns instantes. Depois, retorne a entrada de ar exterior

Desligar

☞ Pressione novamente o botão **"A/C"**, o indicador associado apaga. O desligamento do sistema pode gerar umidade e embaçamento dos vidros

Ar condicionado automático bizona*

O sistema de ar condicionado só funciona com o motor em funcionamento.

Funcionamento automático

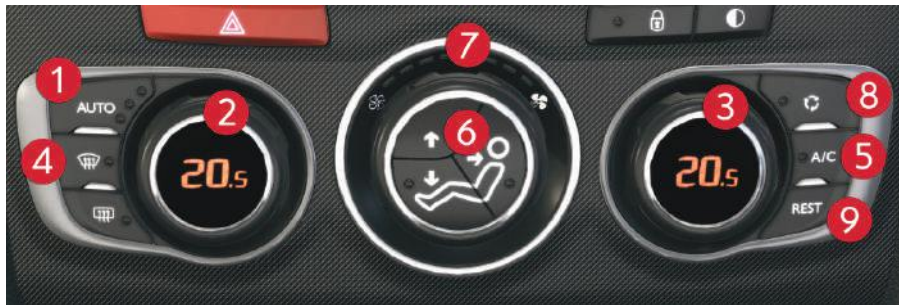

1. Programa automático conforto



Recomendamos a utilização de um destes três modos AUTO disponíveis: permitem regular de uma forma otimizada a temperatura no habitáculo, conforme o valor de conforto selecionado.

Estes três modos regulam automaticamente o fluxo de ar, conforme o ar ambiente, conservando o valor de conforto solicitado.

Este sistema foi previsto para funcionar com eficácia em todas as estações, com os vidros fechados.

☞ Pressione sucessivamente a tecla **"AUTO"**:

- acende um primeiro indicador; é selecionado o modo de regulação **"SUAVE"**, que privilegia um resfriamento ideal e silêncio de funcionamento, limitando o fluxo de ar.
- acende-se um segundo indicador; é selecionado o modo de regulação **"MÉDIO"**, que oferece o melhor compromisso entre o conforto térmico e o silêncio de funcionamento.
- acende-se um terceiro indicador; é selecionado o modo de regulação **"INTENSO"**, que privilegia uma difusão de ar dinâmica e eficaz.

i Com o motor frio e com tempo frio, o fluxo de ar evolui progressivamente para o seu nível ideal, levando em consideração as condições climáticas exteriores e o valor de conforto solicitado, para limitar uma grande difusão de ar frio.

Ao entrar no veículo, se a temperatura interior for muito mais fria ou mais quente que o valor de conforto, não é útil modificar o valor apresentado para atingir o conforto desejado. O sistema compensa automaticamente e o mais rapidamente possível a diferença de temperatura.

* De acordo com versão e/ou país

2. Regulagem do lado do condutor

3. Regulagem do lado do passageiro



O condutor e o passageiro dianteiro podem regular separadamente a temperatura conforme as suas conveniências.

O valor indicado na tela corresponde a um nível de conforto e não a uma temperatura em graus Celsius ou Fahrenheit.

- ☞ Rode o comando **2** ou **3** para a esquerda ou para a direita para, respectivamente, diminuir ou aumentar este valor.

Um ajuste em redor do valor 21 permite obter um conforto ideal. Todavia, conforme a sua necessidade, um ajuste entre 18 e 24 é habitual. Para um conforto otimizado, preconiza-se evitar uma diferença de ajuste esquerda/direita superior a 3.

4. Programa automático visibilidade



Ver parágrafo "Desembaçamento dianteiro".

5. Ligar/Desligar o ar condicionado



- ☞ Pressionar esta tecla permite desligar o ar condicionado.

A interrupção pode gerar inconvenientes (umidade, embaçamento).

- ☞ Pressione novamente esta tecla para regressar ao funcionamento automático do ar condicionado. A luz indicadora da tecla "A/C" acende-se.

Funcionamento manual

Se assim preferir, é possível fazer uma escolha diferente da que é proposta pelo sistema, modificando a regulagem. Os indicadores da tecla "AUTO" apagam; as outras funções continuarão a ser geridas automaticamente.

- ☞ Um impulso na tecla **AUTO** permite regressar ao funcionamento automático.

i Para arrefecer ou aquecer ao máximo o habitáculo, é possível ultrapassar os valores mínimos de 14 ou máximo de 28.

- ☞ Rode o comando **2** ou **3** para a esquerda até apresentar "LO" ou para a direita, até apresentar "HI".

6. Regulagem da distribuição do ar



- ☞ Pressões sucessivos numa ou em várias teclas permitem dirigir o fluxo de ar para:

- o para-brisas e os vidros laterais (desembaçamento),
- as saídas de ventilação laterais e centrais,
- a zona dos pés dos passageiros.

Pode combinar as três orientações para obter a distribuição de ar pretendida.

7. Ajuste do fluxo de ar



- ☞ Rode o comando para a esquerda para diminuir o fluxo de ar ou para a direita para o aumentar.

As luzes indicadoras do fluxo de ar, entre as duas hélices, acendem progressivamente em função do valor pedido.

2

8. Entrada de ar/Recirculação do ar



☞ Pressionar esta tecla permite fazer recircular o ar interior. O indicador da tecla acende-se.

A recirculação do ar permite isolar o habitáculo dos cheiros e fumaças exteriores.

☞ Assim que possível, pressione novamente esta tecla para permitir a entrada de ar exterior e evitar a formação de vapor. A luz indicadora da tecla apaga-se.

9. Função "REST": ventilação com o motor desligado



Enquanto o motor estiver desligado, poderá ativar a ventilação durante alguns minutos.

Por exemplo, quando sair do veículo, os passageiros presentes podem beneficiar de uma circulação de ar sem acionar o motor.

Esta função encontra-se disponível ao ligar a ignição, assim como ao desligar o motor.

A duração e disponibilidade da função depende do estado de carga da bateria.

Poderá ativar a função "REST" quando os telas de controle do sistema de ar condicionado se encontrarem acesos.

Ao ligar a ignição

- A telas de controle acendem-se: a função encontra-se disponível.
- Pressionar uma vez a tecla **"REST"** ativa a ventilação durante alguns minutos. A visualização de dois traços nos telas de controle e de quatro indicadores do nível de fluxo de ar: indica que a função se encontra ativada.
- A função pode ser desativada e ativada novamente quando os telas de controle se encontrarem acesos.
- Os telas apagam-se passado este espaço de tempo.

Ao desligar o motor

- Os telas de controle permanecem acesos: a função encontra-se disponível.
- Pressionar uma vez a tecla **REST** ativa a ventilação durante alguns minutos. A visualização de dois traços nos telas de controle e de quatro indicadores do nível de fluxo do ar indicam que a função se encontra ativada. O travamento do veículo não tem qualquer incidência na função.
- Os telas apagam-se passado este espaço de tempo. Pressionar novamente antes do fim deste período de tempo interrompe definitivamente a ventilação: os telas apagam-se e a função deixa de estar disponível.

i Este comando não ativa o funcionamento do sistema de ar condicionado, mas apenas a ventilação de ar. Quando a função "REST" se encontrar ativada, não poderá modificar as regulagens de temperatura, de fluxo e a distribuição do ar: estes são geridos automaticamente em função da temperatura exterior.

Neutralização do sistema



☞ Rode o comando do fluxo de ar para a esquerda até que todas as luzes indicadoras se apaguem.

Esta ação provoca a parada do ar condicionado e da ventilação.

O conforto térmico deixa de ser assegurado. Um ligeiro fluxo de ar, devido ao movimento do veículo, permanece perceptível.

☞ Modifique uma das regulagens (temperatura, fluxo de ar ou distribuição de ar) ou pressione a tecla **"AUTO"** para reativar o sistema com os valores anteriores a neutralização.

! Evite o funcionamento prolongado em recirculação do ar interior ou conduzir durante muito tempo neutralizando o sistema (risco de embaçamento e degradação da qualidade do ar).

Desembaçamento dianteiro



Este símbolo na fachada indica o posicionamento dos comandos para desembaçar rapidamente o para-brisas e os vidros laterais.

Ar condicionado manual

- ☞ Coloque os comando de temperatura e de débito de ar na posições dedicadas a essa função.
- ☞ Coloque o comando de entrada de ar na posição "Entrada de ar exterior" (comando manual deslocado para a direita ou comando elétrico com indicador apagado).
- ☞ Coloque o comando de distribuição de ar na posição "Para-brisas".
- ☞ Acione o ar condicionado através do botão "A/C"; o indicador associado acende.

Ar condicionado automático bizona

Programa automático visibilidade

- ☞ Selecione este programa para desembaçar mais rapidamente o para-brisas e os vidros laterais.
- O sistema, gere automaticamente o ar condicionado, o fluxo de ar e distribui a ventilação de uma forma ideal para o para-brisas e os vidros laterais.
- ☞ Para o interromper, pressione novamente a tecla "**visibilidade**" ou "**AUTO**", o indicador da tecla apaga-se e o da tecla "**AUTO**" acende-se.

O sistema é reativado com os valores anteriores a neutralização.

Desembaçamento do vidro traseiro



A tecla de comando situa-se na fachada do sistema do ar condicionado.

Ligar

O desembaçamento do vidro traseiro só pode ser acionado com o motor em funcionamento.

- ☞ Pressione esta tecla para desembaçar o vidro traseiro e, conforme a versão, os retrovisores exteriores. A luz indicadora associada a esta tecla acende-se.

Desligar

O desembaçamento desliga automaticamente para evitar um consumo excessivo de corrente.

- ☞ É possível interromper o funcionamento do desembaçamento antes da sua extinção automática pressionando de novo na tecla. A luz indicadora associada a esta tecla apaga.



- ☞ Desligue o desembaçamento do vidro traseiro assim que o considerar necessário, pois um menor consumo de corrente permite uma diminuição do consumo de combustível.

2

Bancos dianteiros - Regulagens manuais

Banco composto por um assento, costas e um encosto de cabeça reguláveis para adaptar a posição de acordo com as melhores condições de condução e conforto.

Regulagem longitudinal

Eleve o comando e faça deslizar o banco para a frente ou para trás.

! Por motivos de segurança, as regulagens dos bancos deverão ser efetuadas, imperativamente com o veículo parado.



Regulagem em altura e em inclinação do encosto de cabeça

Detalhes na página seguinte

Regulagem da inclinação das costas do banco

Acione o comando para trás para regular a inclinação das costas do banco.

Regulagem em altura do banco do condutor

Puxe o comando para cima para subir ou empurre-o para baixo para descer, as vezes necessárias para obter a posição pretendida.

Regulagens complementares



Regulagem em altura e em inclinação do encosto de cabeça

- ☞ Para subir, puxe para cima.
- ☞ Para o retirar, pressione o pino **A** e puxe-o para cima.
- ☞ Para o colocar no lugar, coloque as hastas do encosto de cabeça nos orifícios encaixando bem no eixo das costas do banco.
- ☞ Para o fazer descer, pressione simultaneamente o pino **A** e o encosto de cabeça.
- ☞ Para o inclinar, incline a parte de baixo para a frente ou para trás.

i A regulagem está correta quando a parte superior do encosto de cabeça se encontra no nível da parte de cima da cabeça.

! Nunca conduza com os encostos de cabeça retirados; estes devem estar colocados e corretamente regulados.

Bancos traseiros

Banco com assento monobloco fixo e costas rebatíveis na parte esquerda (2/3) ou direita (1/3) para modular o espaço de carga da mala.

Rebatimento das costas do banco



- ☞ Avance o banco dianteiro correspondente se necessário,
- ☞ Posicione o cinto de segurança entre o encosto de cabeça lateral e encosto de cabeça central para evitar o entalamento do mesmo durante a reposição das costas do banco na posição inicial,
- ☞ Coloque os encostos de cabeça 1 na posição inferior.
- ☞ Puxe para a frente o comando 2 para desbloquear as costas do banco 3,
- ☞ Incline as costas do banco 3 sobre o assento.

Colocação das costas do banco para a posição inicial



- ☞ Endireite as costas do banco 3 e bloqueie-as.
- ☞ Verifique que o indicador vermelho, situado no comando 2, deixou de ser mostrado.
- ☞ Coloque o cinto de segurança na parte lateral das costas do banco.

! Durante a colocação das costas do banco na posição inicial verifique se os cintos de segurança não ficam entalados.

Colocação das costas do banco para a posição inicial



- ☞ Endireite as costas do banco **3** e bloqueie-as.
- ☞ Verifique que o indicador vermelho, situado no comando **2**, deixou de ser mostrado.
- ☞ Coloque o cinto de segurança na parte lateral das costas do banco.

! Durante a colocação das costas do banco na posição inicial verifique se os cintos de segurança não ficam entalados.

Os encostos de cabeça traseiros



Possuem apenas uma posição de utilização (alta) e uma posição de arrumação (baixa). São igualmente desmontáveis.

Para retirar um encosto de cabeça:

- ☞ desbloqueie as costas do banco através do comando **1**,
- ☞ incline ligeiramente as costas do banco **2** para a frente,
- ☞ puxe o encosto de cabeça para cima até ao batente,
- ☞ em seguida, pressione o pino **A**.

! Nunca circule com os encostos de cabeça desmontados; estes devem encontrar-se nos seus devidos lugares e corretamente ajustados.

Ajuste do volante

2



- ☞ **Com o veículo parado**, puxe o comando para destravar o volante.
- ☞ Ajuste a altura e a profundidade para adaptar a sua posição de condução.
- ☞ Empurre o comando para travar o volante.

! Não permanecer com o volante em final de curso (seja para a direita ou esquerda) com rotação elevada (maior que 3000 rpm) por um tempo superior a 5 segundos, sob pena de danificar o sistema.

! Por medida de segurança, estas manobras devem ser efetuadas, com o veículo parado.

Retrovisores

Retrovisores externos



Equipados cada um com um espelho regulável que permite a visualização da zona traseira lateral necessária para as situações de ultrapassagem ou de estacionamento. Os retrovisores podem ser rebatidos para estacionar em passagens estreitas.

Regulagem

- ☞ Coloque o comando **A** para a direita ou para a esquerda para selecionar o retrovisor correspondente.
- ☞ Desloque o comando **B** nas quatro direções para efetuar a regulagem.
- ☞ Desloque o comando **A** para a posição central .



i Em caso de necessidade, é possível rebater manualmente os espelhos retrovisores.

Rebatimento*

- ☞ Do exterior; trave o veículo através do telecomando ou da chave.
- ☞ Do interior; com a ignição ligada, puxe o comando **A** na posição central para trás.

i Se os retrovisores forem rebatidos com o comando **A**, estes não se abrem com o destravamento do veículo. Será necessário puxar novamente o comando **A**.

Abertura

- ☞ Do exterior; destranque o veículo através do telecomando ou da chave.
- ☞ Do interior; com a ignição ligada, puxe o comando **A** na posição central para trás.

! Os objetos observados estão na realidade mais perto do que parecem. Tenha esse fato em conta para avaliar corretamente a distância relativamente aos veículos que se encontram atrás.

Nunca rebater ou abrir manualmente os retrovisores rebatíveis eletricamente.

* De acordo com a versão e/ou país.

Retrovisor interno

Espelho regulável que permite visualizar a zona traseira central.

Engloba um dispositivo antiofuscamento que escurece o espelho, para diminuir a perturbação do condutor no caso de feixes de luz dos veículos que seguem atrás, sol....

! Por medida de segurança, os retrovisores deverão ser regulados para reduzir "os pontos cegos".

Modelo dia/noite manual

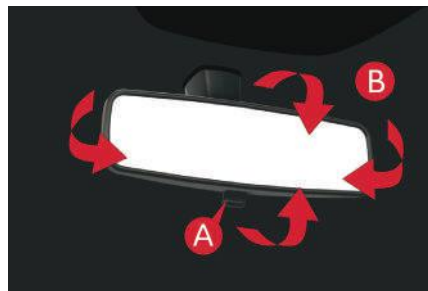

Regulagem

- ☞ Regule o retrovisor para uma orientação do espelho na posição «dia»..

Posição dia/noite

- ☞ Puxe a alavanca **A** para passar para a posição antiofuscamento «noite»..
- ☞ Empurre a alavanca **A** para passar para a posição normal «dia».

Modelo dia/noite automático*

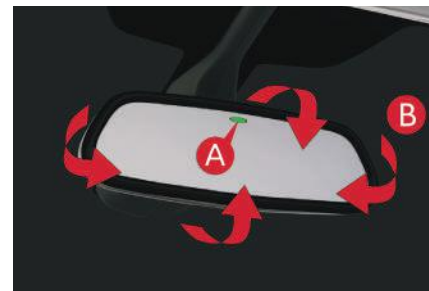

Graças a um sensor **A**, que mede a luminosidade proveniente da traseira do veículo, este sistema garante de forma automática e progressiva a passagem entre as utilizações de dia e de noite.

i Para garantir uma visibilidade ótima nas manobras, o retrovisor fica mais claro automaticamente quando a marcha a ré é engrenada.

* De acordo com a versão e/ou país.

Chave com telecomando

Sistema que permite a abertura ou o fechamento centralizado do veículo através da fechadura ou a distância. Este sistema assegura a localização e a partida do veículo, bem como uma proteção contra o roubo.

Abertura do veículo



Abertura da chave

- ☞ Pressione o botão para a abrir.

Destravamento total com o telecomando



- ☞ Pressione o cadeado aberto para destravar completamente o veículo.

Destravamento e entreabertura do porta-malas



- ☞ Pressione durante mais de dois segundos este botão para destravar o porta-malas. Esta abre-se ligeiramente.

Esta ação destrava previamente o veículo.

Destravamento com a chave

- ☞ Rode a chave para a frente na fechadura da porta do condutor para destravar completamente o veículo.

O destravamento é assinalado pelo funcionamento intermitente rápido das luzes de mudança de direção durante cerca de dois segundos.

Ao mesmo tempo, conforme a versão do seu veículo, os retrovisores exteriores abrem-se.

Em caso de fraca luminosidade, o destravamento aciona igualmente a iluminação de acolhimento no exterior e no interior (consulte o capítulo "Visibilidade").

Fechar o veículo

Travamento simples com o telecomando



- ☞ Pressione o cadeado fechado para travar o veículo.

Travamento simples com a chave

- ☞ Rode a chave para trás, na fechadura da porta do lado do condutor, para travar o veículo.

O travamento é assinalado pelo acendimento fixo das luzes de mudança de direção durante cerca de dois segundos.

Ao mesmo tempo, conforme a versão, os retrovisores exteriores são recolhidos.

Em caso de fraca luminosidade, o travamento aciona, igualmente, a iluminação de acompanhamento (ver capítulo "Visibilidade").

- I** Se uma das portas ou a mala estiverem abertas, o travamento centralizado não é efetuado; o veículo é travado e, em seguida, destravado, situação que se traduz por um ruído da trava elétrica. Com o veículo travado, em caso de destravamento involuntário, o veículo trava-se automaticamente passados trinta segundos, exceto se uma porta ou a mala estiverem abertas.

Fechamento dos vidros com o telecomando



- ☞ Mantenha pressionado o cadeado fechado até o fechamento pretendido. O movimento dos vidros é interrompido assim que soltar o botão.

Fechamento dos vidros e do teto solar*

- ☞ Mantenha pressionado o cadeado fechado até o fechamento completo dos vidros. Os vidros param o fechamento quando você interromper a pressão, mas o teto solar fecha completamente.

- !** Durante o fechamento dos vidros com o telecomando, deverá assegurar que nada impede o seu fechamento correto. Se pretender deixar os vidros entreabertos, é necessário neutralizar a vigilância volumétrica do alarme.

* De acordo com a versão e/ou país.



3

Dobrar a chave

- ☞ Pressione previamente este botão para dobrar a chave.

- !** Se não pressionar o botão quando dobrar a chave, poderá danificar o mecanismo.

Localização do veículo



Esta função permite localizar o veículo a distância, em caso de fraca iluminação. O veículo deve estar travado.

- ☞ Pressionar o cadeado fechado do telecomando. Este fato implica o acendimento das luzes do teto, bem como o piscar dos indicadores de mudança de direção durante alguns segundos.

Supertravamento com o comando a distância*.



- ☞ Pressione sobre o cadeado fechado para travar totalmente o veículo ou pressione durante mais de dois segundos o cadeado fechado para também fechar automaticamente os vidros (conforme versão).

- ☞ Nos cinco segundos seguinte, pressione novamente o cadeado fechado para supertravar o veículo.

Supertravamento com a chave*.

- ☞ Girar a chave para a direita na fechadura da porta do lado do condutor para travar totalmente o veículo e mantê-la durante dois segundos para também fechar automaticamente os vidros (conforme a versão).
- ☞ No cinco segundos seguintes, gire novamente a chave para a direita para supertravar o veículo.

O supertravamento é assinalado pelo acendimento fixo das luzes de mudança de direção durante cerca de dois segundos. Ao mesmo tempo, conforme a versão, os retrovisores externos são recolhidos.

*De acordo com a versão e/ou país



O supertravamento deixa inativos os comandos externos e internos das portas. Do mesmo modo, neutraliza o botão do comando centralizado manual. Nunca deixar alguém no interior do veículo quando o mesmo estiver supertravado.

Partida do veículo



- ☞ Inserir a chave na ignição. O sistema reconhece o código de partida.
- ☞ Rodar a chave para a posição **3 (Partida)**.
- ☞ Assim que o motor ligar, soltar a chave.

Parada do veículo

- ☞ Imobilizar o veículo.
- ☞ Rodar a chave para a posição **1 (Stop)**.
- ☞ Retirar a chave do contato.



Um objeto pesado (porta-chaves...), preso a chave, tornando-a pesada sobre o seu eixo no contato, poderá provocar um problema de funcionamento.



Esquecimento da chave

Ao abrir a porta do condutor, é apresentada uma mensagem de alerta, acompanhada por um sinal sonoro, para o informar de que a chave permanece no contato na posição **1 (Stop)**.

Em caso de esquecimento da chave no contato na posição **2 (Contato)**, o corte de ignição ocorre automaticamente ao fim de uma hora.

Para ligar novamente a ignição, rode a chave para a posição **1 (Stop)** e, de seguida, novamente para a posição **2 (Contato)**.

Anomalia de funcionamento do telecomando

Em caso de problema de funcionamento do telecomando, já não poderá abrir, fechar ou localizar o seu veículo.

- ☞ Numa primeira fase, utilize a chave na fechadura para abrir ou fechar o veículo.
- ☞ Numa segunda fase, reinicialize o telecomando.



Reinicialização

- ☞ Desligue a ignição e retire a chave do contato.
- ☞ Pressione imediatamente o cadeado fechado durante alguns segundos.
- ☞ Coloque a chave na posição **2 (Contato)**.
- ☞ Desligue a ignição e retire a chave do contato.

O telecomando fica completamente operacional.

Substituição da pilha

Pilha ref.: CR2032/3 volts.

SERVICE

No caso de pilha gasta, é advertido através do acendimento desta luz indicadora, um sinal sonoro e uma mensagem na tela.

- ☞ Desencaixe a tampa da caixa com uma moeda no entalhe.
- ☞ Levante a tampa.
- ☞ Faça deslizar a pilha para fora do compartimento.
- ☞ Faça deslizar a nova pilha para o compartimento, respeitando o sentido de origem.
- ☞ Encaixe a tampa na caixa.

! Se o problema persistir, consulte rapidamente a rede CITROËN.

! Perda das chaves

Dirija-se a rede CITROËN com o Certificado de licenciamento do veículo e o seu documento de identidade e, se possível, a etiqueta com os códigos das chaves.

A rede CITROËN poderá solicitar o código chave e o código transponder para encomendar uma nova chave.

Telecomando

O telecomando de alta frequência é um sistema sensível; não manipular nos bolsos pois arrisca destravar o veículo inadvertidamente.

Evite manusear os botões do seu telecomando fora do alcance e da visão do veículo. Pode torná-lo inoperante. Seria então necessário proceder a uma nova reinitialização.

O telecomando não funciona quando a chave está inserida no contato, mesmo com a ignição desligada, exceto para a reinitialização.

Fechar o veículo

Circular com as portas travadas pode dificultar o acesso dos socorros ao habitáculo em caso de emergência.

Por medida de segurança (crianças a bordo), retire a chave do contato quando sair do veículo mesmo que seja por pouco tempo.

Proteção anti-roubo

Não faça nenhuma modificação no sistema anti-partida eletrônico, isso pode ocasionar maus funcionamentos.

Durante a compra de um veículo usado

Solicite a verificação de todas as chaves em sua posse pela rede CITROËN para ter a certeza de que as mesmas são as únicas que permitem o acesso e a partida do seu veículo.



Não jogar no lixo as pilhas do telecomando pois elas contêm metais nocivos para o meio ambiente. Entregue-as num ponto de coleta homologado.



0022-13-5364



(01)07898949603559

"Este equipamento opera em caráter secundário, isto é, não tem direito a proteção contra interferência prejudicial, mesmo de estações do mesmo tipo, e não pode causar interferência a sistemas operando em caráter primário."



Este produto está homologado pela ANATEL, de acordo com os procedimentos regulamentados pela Resolução 242/2000, e atende aos requisitos técnicos aplicados..

Sistema "Acesso e partida mãos livres - Keyless"*

Abertura do veículo



Sistema que permite a abertura, o fechamento e o partida do veículo mantendo a chave eletrônica consigo.

Pode ser igualmente utilizada como telecomando, consulte o capítulo "Telecomando".



- ☞ Com a chave eletrônica na zona definida **A**, passe a mão por trás do puxador da porta para destravar o veículo e, em seguida, puxe o puxador para abrir a porta. Os demais passageiros podem também abrir as portas, desde que a chave eletrônica se encontre na zona definida.

i O destravamento é assinalado pelo acendimento intermitente rápido das luzes de mudança de direção durante cerca de dois segundos. Ao mesmo tempo, os retrovisores externos se abrem.

i Por razões de segurança ou roubos, nunca deixe a chave dentro do veículo mesmo quando você estiver perto dele. Recomenda-se manter a chave com você (no bolso, na bolsa, etc.).

3

* De acordo com a versão e/ou país.

Fechamento do veículo*

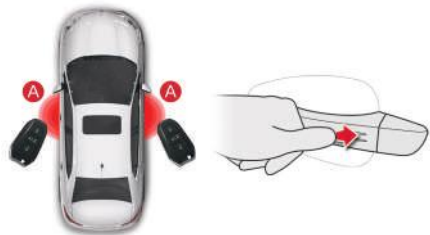

- ☞ Com a chave na zona definida **A**, pressione com o dedo um dos puxadores da porta (na região marcada) para travar o veículo. Mantenha a pressão até ao fechamento completo dos vidros.

Fechamento dos vidros e do teto solar

- ☞ Mantenha a pressão na zona definida até o fechamento completo dos vidros. Os vidros param o fechamento quando você interromper a pressão, mas o teto solar fecha completamente.

i O travamento é assinalado pelo acendimento fixo das luzes de mudança de direção durante cerca de dois segundos. Ao mesmo tempo os retrovisores exteriores rebatem-se.

! Assegure-se de que ninguém impede o fechamento correto dos vidros. Tenha atenção as crianças durante as manobras dos vidros.

i Se uma das portas ou a mala estiverem abertas ou se uma chave do sistema Acesso e partida mãos livres - Keyless for deixada no interior do veículo, o travamento centralizado não é efetuado. Com o veículo travado, em caso de destravamento involuntário, o veículo destrava-se automaticamente passados trinta segundos, exceto se uma porta estiver aberta.

! Por medidas de segurança (crianças a bordo), nunca abandone o veículo sem a sua chave do sistema Acesso e partida mãos livres - Keyless, mesmo que seja por um curto período de tempo. Tenha cuidado com os roubos quando a chave do sistema Acesso e partida mãos livres - Keyless se encontrar na zona definida com o seu veículo destravado.

i Para preservar a vida útil da bateria da chave eletrônica, a função "mãos livres" é colocado em modo de hibernação após 21 dias de não utilização. Para restaurar esse recurso, você deve pressionar um botão no controle remoto ou ligar o motor com a chave eletrônica no leitor.

Procedimento de emergência

Abertura-fechamento de emergência com a chave integrada



A chave integrada serve para travar ou destravar o veículo quando a chave eletrônica não funciona:

- desgaste da pilha, bateria do veículo descarregada ou desligada, ...
 - veículo numa zona de fortes campos eletromagnéticos.
- ☞ Mantenha o botão 1 puxado, para extrair a chave integrada 2.



Destravamento

- ☞ Rode a chave para a frente do veículo para destravar o veículo.



Travamento

- ☞ Rode a chave para a parte de trás do veículo para travar totalmente o veículo.

3

Avaria - reinicialização do telecomando

Após ter desligado a bateria, substituição de pilha ou em caso de mau funcionamento do telecomando, já não poderá abrir, fechar ou localizar o seu veículo.



- ☞ Coloque a chave mecânica (integrada no telecomando) na fechadura para abrir o veículo (1).
- ☞ Insira a chave eletrônica no leitor (2).
- ☞ Ligue a ignição através do botão **START/ STOP** (3).

A chave eletrônica fica novamente operacional. Se o problema persistir, consulte rapidamente a rede CITROËN.

Substituição da pilha da chave eletrônica



Pilha ref.: CR2032/3 volts.

Esta pilha sobresselente está disponível na rede CITROËN.

SERVICE É apresentada uma mensagem no painel de instrumentos, quando for necessária a substituição da pilha.

- ☞ Desencaixe a tampa da caixa com uma pequena chave de fenda ao nível do entalhe.
- ☞ Eleve a tampa.
- ☞ Faça deslizar a pilha gasta para fora do compartimento.
- ☞ Instale a nova pilha no compartimento, respeitando o sentido de origem.
- ☞ Encaixe a tampa na caixa.

i Este equipamento opera em caráter secundário, isto é, não tem direito a proteção contra interferência prejudicial, mesmo de estações do mesmo tipo, e não pode causar interferência a sistemas operando em caráter primário.



0022-13-5364



(01)07898949603559

"Este equipamento opera em caráter secundário, isto é, não tem direito a proteção contra interferência prejudicial, mesmo de estações do mesmo tipo, e não pode causar interferência a sistemas operando em caráter primário."

i Este produto está homologado pela ANATEL, de acordo com os procedimentos regulamentados pela Resolução 242/2000, e atende aos requisitos técnicos aplicados..

! Perda da chave eletrônica

Dirija-se a rede CITROËN com o documento de licenciamento do veículo, sua identidade e, se possível, a etiqueta com o código das chaves. A rede CITROËN poderá procurar o código chave e o código do transponder para encomendar uma nova chave.

Chave eletrônica

A chave eletrônica de alta frequência é um sistema sensível; não o manipular nos bolsos pois arrisca-se a destravar o veículo inadvertidamente.

Evite manusear os botões da sua chave eletrônica fora do alcance e da zona de visão do veículo. Pode torná-lo inoperante. Seria então necessário proceder a uma nova reinicialização.

O telecomando não funciona enquanto a chave eletrônica se encontrar no leitor ou quando a ignição estiver ligada.

Fechar o veículo

Colocar o veículo em movimento com as portas travadas pode dificultar o acesso dos serviços de emergência ao habitáculo em caso de emergência. Por medida de segurança (crianças a bordo), pegue na chave do Acesso e partida mãos livres - Keyless quando sair do veículo mesmo que seja por pouco tempo.

Perturbações elétricas

A chave do Acesso e partida mãos livres - Keyless pode não funcionar se estiver próxima de um aparelho eletrônico: telefone, computador portátil, campos magnéticos intensos...

Proteção antirroubo

Não faça nenhuma modificação no sistema antipartida eletrônico, isso pode ocasionar problemas de funcionamento.

Não se esqueça de virar o volante para bloquear a coluna de direção.

Durante a compra de um veículo usado

Solicite a verificação do emparelhamento de todas as chaves que se encontram em sua posse pela rede CITROËN para garantir que apenas as suas chaves permitem o acesso e o partida do seu veículo.



Não jogar no lixo as pilhas do telecomando pois elas contêm metais nocivos para o meio ambiente. Entregue-as num ponto de coleta homologado.

Comando de travamento centralizado

Este comando permite travar ou destravar em simultâneo as portas e a mala a partir do interior do veículo.



Travamento

☞ Pressione este botão para travar o veículo. A luz indicadora vermelha do botão acende.

i Se uma das portas ou a mala estiver aberta, o travamento centralizado a partir do interior não se efetuará.

Destravamento

☞ Pressione novamente este botão para destravar o veículo. A luz indicadora vermelha do botão apaga.

i Se o veículo estiver travado a partir do exterior, este botão fica inoperante.
☞ Nesse caso, utilize o telecomando ou a chave para destravar o veículo ou puxe um comando interior de porta para abrir uma porta.

Travamento automático

Esta função permite travar automática e simultaneamente as portas e a mala com o veículo em movimento, assim que a velocidade do veículo ultrapassar os 10 km/h.

Funcionamento

Se uma das portas ou a mala estiver aberta, o travamento centralizado automático não se efetua.



É emitido um sinal de ressalto, acompanhado pelo acendimento deste indicador no painel de instrumentos, por um sinal sonoro e pela visualização de uma mensagem de alerta.

A pressão no comando de travamento centralizado permite destravar o veículo. Acima dos 10 km/h, este destravamento é temporário.

Ativação/Neutralização



Pode ativar ou neutralizar esta função de forma permanente.

- Com a ignição ligada, pressione este botão até ao acionamento do sinal sonoro e apresentação da mensagem de confirmação.

O estado da função permanece na memória quando a ignição é desligada.

! Em caso de colisão violenta com acionamento de um airbag, as portas do veículo se destravam automaticamente para permitir a saída dos ocupantes e o acesso dos serviços de emergência.

Comando de emergência

Dispositivo que permite travar e destravar mecanicamente as portas em caso de problema de funcionamento do sistema de travamento centralizado ou de avaria da bateria.

Travamento da porta do condutor

- Insira a chave na fechadura da porta e, em seguida, rode-a para trás. Poderá, igualmente, aplicar o procedimento descrito para as portas do passageiro.

Destravamento da porta do condutor

- Insira a chave na fechadura da porta e, em seguida, rode-a para a frente.



Travamento das portas dos passageiros dianteiro e traseiro

- Abra as portas.
- Nas portas traseiras, verifique que a segurança para crianças não se encontra ativada (ver capítulo "Segurança para crianças").
- Retire o obturador preto, situado na porta, com auxílio da chave.
- Insira a chave sem forçar na cavidade e, em seguida, sem rodar, desloque lateralmente o trinco para o interior da porta.
- Retire a chave e instale novamente o obturador.
- Feche as portas e verifique o travamento correto do veículo a partir do exterior.

Destravamento das portas dos passageiros dianteiros e traseiros

- Puxe o comando interior de abertura da porta.

Alarme*



Sistema de proteção e de dissuasão contra o roubo e a intrusão. O alarme assegura os seguintes tipos de vigilância:

- Vigilância perimétrica

O sistema controla a abertura do veículo. O alarme dispara se alguém tentar abrir uma porta, o porta-malas, o capô...

- Vigilância volumétrica

O sistema controla a variação de volume no habitáculo. O alarme dispara se alguém quebrar um vidro, entrar no habitáculo ou se movimentar no interior do veículo.

! Função de autoproteção

O sistema controla a neutralização dos seus componentes. O alarme dispara se a bateria, o comando central ou os fios da sirene forem desligados ou sofrerem danos.

Para realizar qualquer intervenção no sistema de alarme, consultar a rede de concessionárias CITROËN.

Após pressionar o botão de travamento do telecomando, a vigilância perimétrica é ativada após um intervalo de 5 segundos e a vigilância volumétrica, após um intervalo de 45 segundos. Se uma tranca (porta, porta-malas...) estiver mal fechada, o veículo não será travado, mas a vigilância perimétrica ativa-se após um intervalo de 45 segundos ao mesmo tempo que a vigilância volumétrica.

Fechamento do veículo com sistema de alarme total

Ativação

☞ Desligue a ignição e saia do veículo.



☞ Pressione o botão de travamento do telecomando.



O sistema de vigilância está ativo; a luz indicadora do botão funciona de forma intermitente a cada segundo.

Neutralização



☞ Pressione o botão de destravamento do telecomando.



O sistema de alarme é neutralizado: a luz indicadora do botão apaga.

* De acordo com a versão e/ou país.

Fechamento do veículo apenas com a vigilância perimétrica

Neutralize a vigilância volumétrica para evitar a ativação involuntária do alarme em determinados casos, tais como:

- deixar um animal no veículo,
- deixar um vidro entreaberto,
- lavar o veículo,

Neutralização da vigilância volumétrica



- ☞ Desligue a ignição.
- ☞ Nos dez segundos seguintes, pressione o botão até o acendimento fixo da luz indicadora.



- ☞ Saia do veículo.
- ☞ Pressione imediatamente o botão de travamento do telecomando.

Apenas a vigilância perimétrica é ativada; a luz indicadora do botão funciona de forma intermitente a cada segundo.



Esta neutralização deve ser efetuada sempre que a ignição for desligada.

Reativação da vigilância volumétrica



- ☞ Pressione o botão de destravamento do telecomando para neutralizar a vigilância perimétrica.



- ☞ Pressione o botão de travamento do telecomando para ativar o conjunto de vigilâncias.



- A luz indicadora do botão funciona novamente de forma intermitente a cada segundo.

Acionamento do alarme

É indicado pelo acionamento da buzina e a intermitência das luzes de mudança de direção durante trinta segundos.

As funções de vigilância permanecem ativadas até a décima primeira ativação consecutiva do alarme.



- Ao destravar o veículo com o telecomando, a intermitência rápida da luz indicadora do botão informa que o alarme foi ativado durante a sua ausência. Ao ligar a ignição, essa luz para imediatamente.

Avaria do telecomando

Para desativar as funções de vigilância:

- ☞ Destrave o veículo com a chave na fechadura da porta do condutor.
- ☞ Abra a porta; o alarme entra em funcionamento.
- ☞ Ligue a ignição; o alarme para. A luz indicadora do botão apaga-se.

Fechamento do veículo sem ativar o alarme

- ☞ Desative o alarme volumétrico na função "Personalização - Configuração" na tela multifunções.

Problema de funcionamento

Ao ligar a ignição, o acendimento fixo da luz indicadora do botão indica um problema de funcionamento do sistema.

Mandar verificar por parte da rede de concessionárias CITROËN.

Ativação automática*

2 minutos após o fechamento da última porta ou da porta-malas, o sistema ativa-se automaticamente:

- ☞ Para evitar que o alarme entre em funcionamento ao entrar no veículo, pressione previamente o botão de destravamento do telecomando.

* De acordo com a versão e/ou país.

Portas

Abertura



A partir do exterior

- ☞ Após o destravamento total do veículo com o telecomando ou com a chave, puxe a pega da porta.



Do interior

- ☞ Puxe o comando interior de abertura de uma porta; esta ação destrava completamente o veículo.

Fechamento

Quando uma porta está mal fechada:



- **motor em funcionamento**, a luz indicadora acende-se, acompanhada por uma mensagem de alerta durante alguns segundos,
- **veículo em movimento** (velocidade superior a 10 km/h), a luz indicadora acende-se, acompanhada por um sinal sonoro e por uma mensagem de alerta durante alguns segundos.

Porta-malas

Destravamento e abertura da tampa do porta-malas com o telecomando



- ☞ Uma pressão longa no botão central do telecomando (1), destrava a tampa do porta-malas, que fica entreaberta. Eleve a tampa do porta-malas pela região (2),

Abertura do porta-malas a partir do interior



- ☞ Uma pressão longa no botão de abertura do porta-malas (1), situado a esquerda do painel de bordo, destrava a tampa do porta-malas, que fica entreaberta. Eleve a tampa do porta-malas pela região (2),

Efetue a abertura do porta-malas somente com o veículo parado.

Abertura

- ☞ Levante a tampa do porta-malas pela região (2).

Fechamento

- ☞ Baixe a tampa do porta-malas através da pega interior e depois utilize uma das zonas centrais indicadas para completar o fechamento.



Quando o porta-malas se encontrar mal fechado:



- **com o motor em funcionamento**, este indicador acende, acompanhado pela apresentação de uma mensagem de alerta durante alguns segundos,
- **com o veículo em movimento** (velocidade superior a 10 km/h), este indicador acende, acompanhado por um sinal sonoro e pela apresentação de uma mensagem de alerta durante alguns segundos.

3

Elevadores dos vidros elétricos

Equipados com um sistema de proteção em caso de esmagamento e de um sistema de neutralização em caso de utilização incorreta dos comandos atrás.



1. Comando do elevador do vidro elétrico do condutor.
2. Comando do elevador do vidro elétrico do passageiro.
3. Comando do elevador do vidro elétrico traseiro direito.
4. Comando do elevador do vidro elétrico traseiro esquerdo.
5. Neutralização dos comandos dos elevadores dos vidros traseiros.

Elevadores dos vidros elétricos sequenciais



Estão disponíveis duas possibilidades::

- **modo manual**
 - ☞ Pressionar o comando ou puxá-lo, sem ultrapassar o ponto de resistência. O vidro para quando se solta o comando.
- **modo automático**
 - ☞ Pressionar o comando ou puxá-lo, para além do ponto de resistência. O vidro abre-se ou fecha-se completamente quando se solta o comando.
 - ☞ Um novo impulso para o movimento do vidro.

i Os comandos dos elevadores dos vidros estão sempre operacionais durante cerca de 45 segundos após desligar a ignição ou até ao travamento do veículo após a abertura de uma porta. Em caso de impossibilidade de manobrar o vidro do lado do passageiro a partir do comando da porta do condutor, efetue a operação a partir da porta do passageiro e inversamente.

i Para evitar a deterioração dos motores dos elevadores dos vidros, após cerca de dez movimentos consecutivos de abertura/fechamento completos do vidro, desencadeia uma proteção para autorizar apenas o fechamento do vidro. Uma vez fechado, os comandos estarão novamente disponíveis após cerca de 40 minutos.

Antiesmagamento

Quando o vidro sobe e se encontrar um obstáculo, para e desce parcialmente.

i Em caso de fechamento impossível do vidro (por exemplo, em caso de gelo), assim que o vidro descer:

- ☞ pressione e mantenha o comando até a abertura completa,
- ☞ puxe logo de seguida e mantenha até o fechamento,
- ☞ mantenha o comando durante cerca de um segundo após o fechamento.

Durante estas operações, a função antiesmagamento permanece não operacional.

Reinicialização

Em caso de ausência de movimento automático de um vidro na subida, é necessário reinicializar o respectivo funcionamento:

- ☞ puxe o comando até a parada do vidro,
- ☞ solte o comando e puxe-o novamente até ao fechamento completo,
- ☞ mantenha o comando durante cerca de um segundo após o fechamento,
- ☞ pressione o comando para fazer descer automaticamente o vidro até a posição inferior,
- ☞ quando o vidro estiver numa posição inferior, pressione novamente o comando durante cerca de um segundo.

Durante estas operações, a função anti-esmagamento permanece não operacional.

Neutralização dos comandos dos elevadores dos vidros traseiros



- ☞ Por uma questão de segurança das crianças, pressionar o comando **5** para neutralizar os comandos dos elevadores dos vidros traseiros, independentemente da respectiva posição.

Luz indicadora acesa, os comandos traseiros estão neutralizados.

Luz indicadora apagada, os comandos traseiros estão ativados.

! Retire sistematicamente a chave da ignição quando sair do veículo, mesmo que seja por pouco tempo.

Em caso de esmagamento durante o manuseio dos elevadores de vidros, é necessário inverter o movimento do vidro. Para isso, pressione o respectivo comando.

Quando o condutor aciona o comando do elevador de vidros do passageiro, o condutor deve certificar-se de que nada impede o fechamento correto dos vidros.

O condutor deve certificar-se de que os passageiros utilizam corretamente os elevadores dos vidros.

Tenha atenção com as crianças durante a utilização dos vidros.

Teto Solar*

Dispõe de um sistema de abertura e basculamento, com comando localizado no console superior central.

Funcionamento



Teto solar fechado

Para entreabrir o teto:

- ☞ Pressione o comando **B** sem ultrapassar o ponto de resistência: O basculamento para quando o comando for liberado.
- ☞ Pressione o comando **B** ultrapassando o ponto de resistência: o teto bascula completamente.

Para abrir o teto:

- ☞ Pressione o comando **A** sem ultrapassar o ponto de resistência: a abertura para quando o comando for liberado.
- ☞ Pressione o comando **A** ultrapassando o ponto de resistência: o teto abre completamente.

Teto solar aberto

Para fechar o teto:

- ☞ Pressione o comando **B** sem ultrapassar o ponto de resistência: O fechamento para quando o comando for liberado.
- ☞ Pressione o comando **B** ultrapassando o ponto de resistência: o teto fecha completamente.

Teto solar entreaberto

Para fechar o teto:

- ☞ Pressione o comando **A** sem ultrapassar o ponto de resistência: O fechamento para quando o comando for liberado.
- ☞ Pressione o comando **A** ultrapassando o ponto de resistência: o teto fecha completamente.

Antiesmagamento

Quando o vidro do teto solar se depara com um obstáculo durante o seu fechamento, para e volta a abrir parcialmente.



Este dispositivo é desativado em velocidades acima de 80 km/h.

Reinicialização

Após um desligamento da bateria ou em caso de mau funcionamento, deve ser reinicializado a função antiesmagamento.

- ☞ Pressione o botão **B** até o completo basculamento do teto solar ,
- ☞ Pressione novamente o botão **B** e mantenha pressionado por pelo menos 2 segundos.

Durante estas operações, a função antiesmagamento permanece inativa.

! Sempre remova a chave de ignição ao sair do veículo, mesmo por um curto período de tempo.

Em caso de esmagamento durante o manuseamento do teto solar, é necessário inverter o movimento do teto. Para fazer isso, pressione o comando em questão.

Quando o condutor aciona o controle do teto, deve garantir que nada impede o correto fechamento.

O condutor deve assegurar que o passageiro utiliza corretamente o teto solar.

Preste atenção às crianças ao manobrar o teto.

Tampa de ocultação



O teto solar está equipado com uma cortina de ocultação manual.

Ela pode ser aberta ou fechada puxando a pega para a frente ou para trás.

Ela abre automaticamente, impulsionado pelo deslizamento do teto solar, mas deve ser fechada manualmente.

Reservatório de combustível

Capacidade do reservatório: cerca de 60 L.

Nível mínimo de combustível



Quando é atingido o nível mínimo do reservatório, este indicador acende-se no painel de instrumento, acompanhado por um sinal sonoro e pela apresentação de uma mensagem de alerta. Durante o primeiro acendimento, restam **cerca de 6 litros** de combustível.

Enquanto não for efetuada uma reposição suficiente do nível de combustível, este indicador é apresentado sempre que ligar a ignição, acompanhado pelo sinal sonoro e pela mensagem de alerta. Com o veículo em movimento, este sinal sonoro e a visualização desta mensagem de alerta são repetidos com um intervalo cada vez menor, a medida que o nível diminui até **0**.

Reponha, imperativamente, o nível de combustível para evitar que o veículo fique parado.



No caso de abastecer combustível que não seja adequado a motorização do seu veículo, é indispensável drenar o reservatório antes de colocar o motor em funcionamento.

Enchimento

Os complementos de combustível deverão ser superiores a 10 litros para serem levados em consideração pela sonda de combustível.

A abertura da tampa poderá dar origem a um ruído de aspiração de ar. Esta depressão, totalmente normal, é provocada pela estanqueidade do circuito de combustível.



- ☞ Pressione o comando **A** até a abertura automática da tampa. Após desligar a ignição, este comando fica ativo durante alguns minutos. Se necessário, ligue novamente a ignição para o reativar.
- ☞ Identifique a bomba correspondente ao combustível de acordo com a motorização do seu veículo.

Ao abastecer o reservatório, não insista após o terceiro corte da pistola, uma vez que poderá provocar problemas de funcionamento no seu veículo.

- ☞ Abra a tampa rodando-a 1/4 de volta para a esquerda.
- ☞ Retire a tampa e coloque-o no respectivo suporte **B** (na portinhola).
- ☞ Prossiga até a pistola chegar ao batente, antes de a acionar para encher o reservatório (risco de salpicos).
- ☞ Mantenha-a nessa posição durante toda a operação de enchimento.
- ☞ Coloque novamente a tampa no respectivo local e feche-a rodando 1/4 de volta para a direita.
- ☞ Empurre a tampa de combustível para a fechar.

Motores Flex

Os motores desse veículo foram desenvolvidos para utilizar todos os tipos de gasolina (tipo C sem chumbo) ou etanol (álcool etílico hidratado) à venda nos postos de combustíveis do Brasil.

O sistema de injeção eletrônica regula automaticamente, através de sensores, o funcionamento do motor em função da mistura de combustível utilizado. É recomendável um abastecimento mínimo 10 litros, para que o sistema reconheça adequadamente o combustível utilizado.

! Quando a temperatura ambiente externa for inferior a +5°C, não recomendamos a utilização de 100% etanol (sem mistura com qualquer tipo de gasolina). No caso de utilização de 100% de etanol em temperaturas inferiores a +5°C, o veículo deverá ser utilizado por um período de 10-15 minutos e/ou 05 quilômetros percorridos, sem desligar o motor, para que se atinja a temperatura normal de funcionamento.

Motores Flex - Abastecimento

Com o objetivo de garantir o perfeito funcionamento do seu veículo, o sistema de injeção FLEX FUEL precisa reconhecer o combustível que está no tanque (Etanol, Gasolina ou a mistura de ambos em qualquer proporção), principalmente na troca do combustível predominante (de etanol para gasolina ou vice-versa).

Para que isto ocorra, algumas recomendações devem ser seguidas:

- ☞ Realizar o abastecimento sempre com o motor desligado;
- ☞ Realizar os abastecimentos com o motor aquecido. Caso o motor esteja frio, utilizar o veículo por 5 minutos antes de abastecer;
- ☞ Após o abastecimento, recomenda-se uma rodagem de 10 minutos ou 5 quilômetros (sem acelerações e desacelerações bruscas), para concluir o reconhecimento do novo combustível pelo sistema de injeção FLEX FUEL;
- ☞ Ao ligar o veículo após o abastecimento, evite desligar o motor logo em seguida;

Reservatório de Partida a Frio - Abastecimento

- ☞ Verifique sempre se existe gasolina no reservatório de partida a frio, quando utilizar etanol;
- ☞ A baixa utilização do combustível do reservatório de partida a frio pode provocar a sua degradação (envelhecimento). Por esse motivo, recomendamos a utilização de gasolina aditivada ou gasolina de alta octanagem (Tipo Premium).

Motores Gasolina

Qualidade do combustível utilizado pelos motores a gasolina

Os motores a gasolina são projetados para um funcionamento otimizado de desempenho, conforto na condução e um menor consumo, com o uso de gasolina de maior octanagem. Por isso, recomendamos a utilização de gasolina de alta octanagem (Tipo Premium), que atenda as especificações da ANP (Agência Nacional de Petróleo)



Comandos de iluminação

Dispositivo de seleção e comando das luzes dianteiras e traseiras que garantem a iluminação do veículo.

Iluminação principal

Os diferentes luzes dianteiras e traseiras do veículo foram concebidas para adaptar progressivamente a visibilidade do condutor em função das condições climáticas:

- luzes de posição, para ser visto,
- Faróis baixos para ver sem ofuscar os outros condutores,
- Faróis altos para ver bem em caso de estrada livre,

i Em determinadas condições climáticas (baixa temperatura, umidade) o embaçamento da superfície interna do vidro das luzes dianteiras e traseiras é normal; este embaçamento desaparece alguns minutos após o acendimento das luzes.

Iluminação adicional

São propostas outras possibilidades de iluminação para responder às condições particulares de condução:

- luzes de neblina traseiras,
- Faróis de neblina dianteiras,
- luzes direcionais para ver melhor nas curvas.
- luzes diurnas para ser melhor visto de dia.
- luzes de acompanhamento e recepção para acesso ao veículo,
- luzes de estacionamento para uma delimitação lateral do veículo.

Programações

Existe a possibilidade de parametrizar determinadas funções:

- luzes diurnas,
- iluminação automática,
- iluminação de acompanhamento,
- iluminação de recepção,
- iluminação direcional.

Luzes diurnas*

Iluminação durante o dia, obrigatória em determinados países, que se ativa automaticamente durante a partida do motor, permitindo uma melhor visibilidade do veículo para os outros condutores.

Esta função é assegurada:

- para os países onde a regulamentação se impõe: pelo acendimento das faróis baixos associadas ao acendimento das luzes de posição e das luzes da placa; esta função não pode ser neutralizada no menu de configuração do veículo.
- para os outros países de comercialização: pelo acendimento das luzes dedicadas associado ao acendimento das luzes de posição e das luzes da placa; esta função pode ser ativada ou neutralizada através do menu de configuração do veículo.

O comando de iluminação deverá ser colocado na posição "0" ou "AUTO" (modo diurno).

O posto de condução (tela multifunções, fachada do ar condicionado, etc.) não se acende, exceto durante a passagem para o modo noturno, acendimento manual ou automático das luzes.

* De acordo com a versão e/ou país.



Modelo sem iluminação AUTO



Modelo com iluminação AUTO*



Comandos manuais

Os comandos de iluminação são efetuados diretamente pelo condutor através do anel **A** no comando **B**.

A. Anel de seleção do modo de iluminação principal: rodar o anel para colocar o símbolo pretendido em frente à marca.

0 Faróis apagados + Luzes diurnas acesas.

AUTO Acendimento automático das luzes.

 Luzes de posição (Luzes de LEDs).

 Faróis baixos e altos + Luzes de LEDs.

B. Comando de inversão das luzes: puxe-o para si para alterar o acendimento das faróis baixos/faróis altos.

Com as luzes desligadas ou com as luzes de posição, o condutor pode ligar diretamente as faróis altos ("sinal de luzes") mantendo o comando puxado.

Visualizações

A iluminação da luz indicadora correspondente no painel de instrumentos confirma a aplicação do modo de iluminação selecionado.

Modelo com luzes de neblina dianteiras e traseiras*

C. Anel de seleção das luzes de neblina.
Funcionam com as faróis baixos e altos.



Luzes de neblina dianteiras e traseiras

Efetue uma impulsão, rodando o anel **C**:

- ☞ para a frente, uma 1ª vez para acender as luzes de neblina dianteiras,
- ☞ para a frente uma 2ª vez para acender as luzes de neblina traseiras,
- ☞ para trás, uma 1ª vez para apagar as luzes de neblina traseiras,
- ☞ para trás uma 2ª vez para apagar as luzes de neblina dianteiras.

Durante e um corte automático das luzes (com o modelo AUTO) ou de um corte manual das faróis baixos, as luzes de neblina e as luzes de posição permanecerão acesas.

- ☞ Rode o anel para trás para apagar as luzes de neblina, as luzes de posição apagarão igualmente.



Em tempo claro ou de chuva, tanto de dia como de noite, é proibido ligar as luzes de neblina dianteiras e traseiras. Nestas situações, a potência destas luzes poderia perturbar os outros condutores. Só devem ser ligadas apenas com neblina ou queda de neve. Nestas condições climáticas, deverá acender as luzes de neblina e as faróis baixos manualmente, uma vez que o sensor de luminosidade pode detectar luz suficiente.

Não se esqueça de apagar as luzes de neblina dianteiras e traseiras quando estas deixarem de ser necessárias.

* De acordo com a versão e/ou país.

i Extinção das luzes ao desligar a ignição

Ao desligar a ignição, todas as luzes apagam-se instantaneamente, exceto as faróis baixos no caso de iluminação de acompanhamento automática ativada.

Acendimento das luzes após desligar a ignição

Para ativar novamente o comando de iluminação, rode o anel **A** para a posição **"0"** - luzes apagadas e, em seguida, para a posição que preferir.

Ao abrir a porta do condutor, um sinal sonoro temporário indica que algumas luzes ainda se encontram acesas.

Estas apagarão automaticamente após um determinado espaço de tempo que depende do estado de carga da bateria (entrada no modo de economia de energia).

Iluminação de acompanhamento manual



Manutenção temporária da iluminação das faróis baixos, após desligar a ignição do veículo, que facilita a saída do condutor em caso de fraca luminosidade.

Colocação em serviço

- ☞ Com a ignição desligada, efetuar um "sinal de luzes" com o comando de iluminação.
- ☞ Um novo "sinal de luzes" desliga a função.

Parada

A iluminação de acompanhamento manual desliga automaticamente passado um determinado tempo.

Luzes de estacionamento*



Marcação lateral efetuada pelo acendimento das luzes de posição apenas do lado da circulação.

- ☞ No minuto seguinte à ignição ser desligada, acione o comando de iluminação para cima ou para baixo, em função do lado de circulação (exemplo: estacionamento à direita; comando de iluminação para baixo; acendimento à esquerda).

É indicado por um sinal sonoro e pelo acendimento no painel de instrumentos do indicador da luz de mudança de direção correspondente.

Para desligar as luzes de estacionamento, coloque o comando de iluminação na posição central.

* De acordo com a versão e/ou país.

Acendimento automático dos faróis*



Através de um sensor de luminosidade, em caso de deteção de uma luminosidade externa fraca, as luzes da placa, de posição e faróis baixos, acendem automaticamente, sem ação do condutor. Podem acender em caso de deteção de chuva, em simultâneo com o funcionamento automático dos limpa-vidros dianteiros. Assim que a luminosidade se tornar suficiente ou após a parada dos limpa-vidros, as luzes apagam-se automaticamente.

Acionamento

- ☞ Rode o anel para a posição "AUTO". A ativação da função é acompanhada pela apresentação de uma mensagem na tela.

Parada

- ☞ Rode o anel para outra posição. A neutralização da função é acompanhada pela apresentação de uma mensagem na tela.

Anomalia de funcionamento

SERVICE Em caso de problema de funcionamento do sensor de luminosidade, as luzes acendem, este indicador acende no painel de instrumentos e/ou é apresentada uma mensagem na tela, acompanhada por um sinal sonoro. Consulte a rede CITROËN.

Luz de acompanhamento automática

Quando a função de acendimento automático das luzes estiver ativada, em caso de fraca luminosidade, as faróis baixos acendem-se automaticamente ao desligar a ignição.

Programação

A ativação ou neutralização, assim como a duração da iluminação de acompanhamento, podem ser parametrizadas através do menu de configuração do veículo.



! Em condições de neblina ou neve, o sensor de luminosidade pode detectar uma luz suficiente. As luzes não serão então acesas automaticamente. Não tape o sensor de luminosidade, acoplado ao sensor de chuva e situado a meio do para-brisa, por trás do retrovisor interior; as funções associadas deixariam de ser comandadas.

* De acordo com a versão e/ou país.

Regulagem manual dos faróis de halogêneo*



Para não prejudicar os outros usuários da estrada, as luzes de halogêneo devem estar reguladas em altura, em função da carga do veículo.

- 0. 1 ou 2 pessoas na dianteira
- 1. 5 pessoas
- 2. 5 pessoas + cargas máximas autorizadas

i Ajuste inicial na posição "0".

Regulagem automática dos faróis de Xênon*

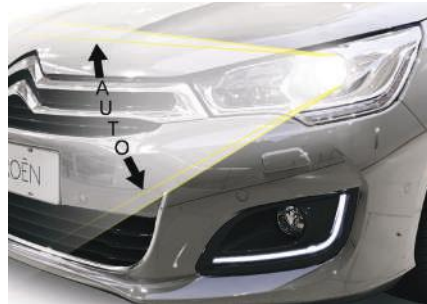

Para não prejudicar os outros usuários da estrada, este sistema corrige, automaticamente a altura do feixe das luzes de xênon, em função da carga do veículo.

SERVICE Em caso de problema de funcionamento, este indicador é apresentado no painel de instrumentos, acompanhado por um sinal sonoro e por uma mensagem na tela. O sistema coloca, de seguida, as luzes na posição baixa.

! Não toque nas lâmpadas de xênon. Consulte a rede CITROËN.

* De acordo com a versão e/ou país.

Iluminação direcional (Faróis de Xênon)*



Com as faróis baixos ou com as faróis altos, esta função permite ao feixe de iluminação seguir melhor a direção da estrada.

A utilização desta função, associada apenas as luzes de Xênon, melhora consideravelmente a qualidade da iluminação em curvas.

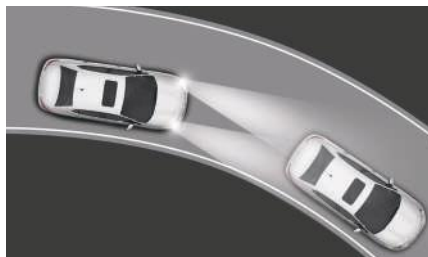

com iluminação direcional



sem iluminação direcional

Esta função fica inativa:

- a uma velocidade nula ou muito baixa,
- ao engrenar a marcha a ré.

Programação



A ativação ou neutralização da função é efetuada através do menu de configuração do veículo. Por padrão, esta função encontra-se ativada.

O estado da função permanece em memória quando a ignição é desligada.

Anomalia de funcionamento



Em caso de problema de funcionamento, esta luz indicadora fica intermitente no painel de instrumentos, acompanhada por uma mensagem na tela. Consulte a rede CITROËN

* De acordo com a versão e/ou país.

Comandos do limpavidros

Dispositivo de seleção e de comando dos diferentes tipos de funcionamento das palhetas dianteiras, garantindo a retirada da chuva e a limpeza.

Os limpavidros dianteiros do veículo foram concebidos para melhorar a visibilidade do condutor em função das condições climáticas. Os limpavidros são acionados através do comando **A**.



Modelo sem funcionamento das palhetas AUTO



Modelo com funcionamento AUTO*

Limpa-vidros dianteiro

A. Comando de seleção da cadência do funcionamento das palhetas: eleve ou baixe o comando para a posição pretendida:

2

Funcionamento rápido das palhetas (chuva forte),

1

Funcionamento normal das palhetas (chuva moderada),

Int

Funcionamento intermitente das palhetas (proporcional à velocidade do veículo),

0

Desligado,



Funcionamento das palhetas num movimento único (pressione para baixo ou puxe para si e, em seguida, solte),

ou

AUTO ↓

Funcionamento automático das palhetas (pressione para baixo, em seguida, solte).

Funcionamento das palhetas num movimento único (puxe brevemente o comando para si).

4

* De acordo com a versão e/ou país.

Funcionamento automático das palhetas dianteiras*

O funcionamento das palhetas do limpa-vidros dianteiro funciona automaticamente, sem ação do condutor, em caso de deteção de chuva (sensor por trás do retrovisor interior) adaptando a sua velocidade à intensidade da precipitação.



Ativação

Efetue uma impulsão breve no comando **A** para baixo.



A aceitação do pedido é confirmado por um ciclo do funcionamento das palhetas, acompanhado pelo acendimento deste indicador no painel de instrumentos e/ou pela apresentação de uma mensagem de ativação.

Desligar

Efetue uma nova impulsão breve ou durante mais de dois segundos (conforme a versão) no comando **A** para baixo.



Este indicador apaga-se no painel de instrumentos e/ou é apresentada uma mensagem de neutralização.



É necessário reativar o funcionamento automático das palhetas, após cada corte da ignição superior a um minuto.

Anomalia de funcionamento

Em caso de anomalia do funcionamento automático das palhetas, o limpa-vidros funciona em modo intermitente. Consulte a rede CITROËN.



Não tape o sensor de chuva, acoplado ao sensor de luminosidade e situado no centro do para-brisas por trás do retrovisor interior.

Durante a lavagem numa estação automática, neutralize o funcionamento automático das palhetas.

No Inverno, aconselhamos que aguarde pelo descongelamento completo do para-brisas antes de acionar o funcionamento automático das palhetas.

Lava-vidros dianteiro e lava-faróis*



Puxar o comando do limpa-vidros para si. O lava-vidros e depois o limpa-vidros funcionam durante um determinado tempo.

Os lava-faróis só se ativam quando **as faróis baixos de xênon estiverem acesos**.



O nível deste líquido deverá ser verificado regularmente pelo condutor, principalmente no Inverno e nas épocas de chuva.

Consulte o capítulo "Verificações - § Nível do líquido lava-vidros/lava-faróis" para tomar conhecimento do procedimento de controle do nível.

* De acordo com a versão e/ou país.

Posição específica do limpavidros dianteiro



Esta posição permite soltar as palhetas do limpavidros dianteiro.

Permite limpar as lâminas ou proceder a substituição das palhetas. Pode igualmente ser útil, durante o Inverno, para soltar as lâminas do para-brisas.

- ☞ No minuto seguinte à ignição ser desligada, qualquer ação no comando do limpavidros posiciona as palhetas no centro do para-brisas.
- ☞ Para colocar as palhetas na posição inicial após a intervenção, ligue a ignição e desloque o comando.

- i** Para conservar a eficácia do limpavidros de palhetas planas, tipo "flat-blade", é aconselhável:
- utilizá-las com cuidado,
 - limpá-las regularmente com água e sabão,
 - não as utilizar para segurar uma placa de cartão contra o para-brisas.
 - substituí-las quando surgirem os primeiros sinais de desgaste.

Luzes de teto



1. Luz de teto dianteira.
2. Luzes de leitura de mapas dianteiras.
3. Luz de teto traseira.

Luzes de teto dianteiras e traseiras



Nesta posição, a luz de teto acende-se progressivamente:

- ao destrancar o veículo,
- ao retirar a chave da ignição,
- ao abrir uma porta,
- durante a ativação do botão de travamento do telecomando, de modo a localizar o seu veículo.

Apaga-se progressivamente:

- ao travar o veículo,
- ao ligar a ignição,
- 30 segundos após o fechamento da última porta.



Apagado em permanência.



Iluminação permanente.

i Com o modo "iluminação permanente", a duração de acendimento varia, conforme o contexto:

- com a ignição desligada, cerca de dez minutos,
- em modo economia de energia, cerca de trinta segundos,
- com o motor em funcionamento, sem limite.

Quando a luz de teto dianteira se encontrar na posição "iluminação permanente", a luz de teto traseira se acende igualmente, exceto se esta se encontrar na posição "apagada em permanência".

Para apagar a luz de teto traseira, coloque-a na posição "apagada em permanência".

Luz de leitura de mapas dianteiras



☞ Com a ignição ligada, acione o interruptor correspondente.



Tenha atenção para não colocar nenhum objeto em contato com as luzes de teto.

Iluminação do porta-malas



Acende-se automaticamente quando se abre o porta-malas e apaga-se quando se fecha a mesma.

- i** A duração de acendimento varia, conforme o contexto:
- ignição desligada, cerca de dez minutos,
 - em modo de economia de energia, cerca de trinta segundos,
 - com o motor em funcionamento, sem limite.

Arrumações interiores*

1. **Alça de segurança**
2. **Para-sol**
(ver detalhes na página seguinte)
3. **Porta-luvas com iluminação**
(ver detalhes na página seguinte)
4. **Compartimentos das portas**
5. **Compartimento fechado** (Com tela multifunções monocromática)
6. **Tomada de acessórios 12 V**
Tomada USB/Jack
(ver detalhes nas páginas seguintes)
7. **Compartimento aberto**
(ver detalhes na página seguinte)
8. **Porta-copos**
(ver detalhes na página seguinte)
9. **Console central com compartimentos de arrumação**
(ver detalhes nas páginas seguintes)



* De acordo com a versão e/ou país.

Para-sol*



Dispositivo de proteção contra o sol vindo da dianteira ou do lado e dispositivo de cortesia com um espelho iluminado.

☞ Com a ignição ligada, levantar a tampa de ocultação; o espelho ilumina-se automaticamente.

Este para-sol possui também um porta-cartões..

Porta-luvas com iluminação

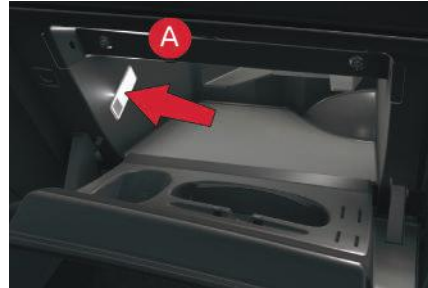

Inclui compartimentos dedicados a arrumação de uma garrafa de água, da documentação de bordo do veículo...

A sua tampa possui compartimentos destinados a arrumação de uma caneta, de um par de óculos, de moedas, de cartões, de uma lata...

☞ Para abrir o porta-luvas, eleve a pega. Ilumina-se ao abrir a tampa.

Com o ar condicionado, dá acesso a saída de ventilação **A**, com o mesmo ar climatizado que os ventiladores do habitáculo.

Compartimentos abertos



No console central existe um compartimento aberto para arrumação de pequenos objetos e um porta-copos.

5

* De acordo com a versão e/ou país.

Tomada USB / Tomada Jack (auxiliar)



A caixa de ligação "AUX", situada na consola central, é composta por uma tomada JACK e/ou uma porta USB.

Permite-lhe ligar um equipamento portátil, como um equipamento portátil digital de tipo iPod® ou uma memória USB.

Lê determinados formatos de arquivos de áudio e permite que estes sejam ouvidos através dos altofalantes do veículo.

Pode gerir estes arquivos através dos comandos no volante ou da fachada do rádio e visualizá-los na tela multifunções.

i Ligado a porta USB, durante a sua utilização, o equipamento portátil pode recarregar-se automaticamente.

Para mais informações sobre a utilização deste equipamento, consulte o capítulo "Áudio e Telemática".

Tomada 12 V



☞ Para ligar um acessório de 12 V (potência máxima: 120 W), ligue o adaptador adequado na tomada 12V.

Esta tomada permite ligar um carregador de telefone, um aquecedor de mamadeira...

* De acordo com a versão e/ou país.

Apoio de braços dianteiro*

Dispositivo de conforto e arrumação para o condutor e o passageiro do banco dianteiro. A tampa do apoio de braços é regulável em comprimento.

Regulagem longitudinal

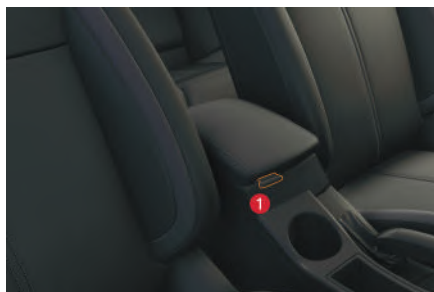

☞ Para o avançar, puxe o comando **1** e suspenda o apoio de braços. O apoio de braços desliza até ao batente para a frente.



☞ Para abaixar, deslize-o até ao batente para trás e pressione para baixo para travar.

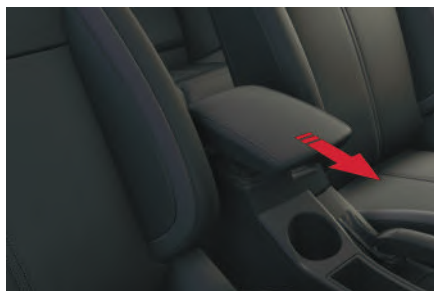

Arrumação



O compartimento do apoio de braços permite guardar pequenos objetos.

- ☞ Levante a tampa .
- ☞ Eleve a tampa completamente.

5

* De acordo com a versão e/ou país.

Tapetes*

Dispositivo removível de proteção do carpete.



Montagem

Durante a sua primeira montagem, do lado do condutor, utilize exclusivamente as fixações fornecidas na embalagem.

Os outros tapetes são simplesmente colocados sobre o carpete

Desmontagem

Para desmontar do lado do condutor:

- ☞ recue o banco ao máximo,
- ☞ libere as fixações,
- ☞ retire o tapete.

Montagem

Para o montar novamente do lado do condutor:

- ☞ posicione corretamente o tapete,
- ☞ coloque novamente as fixações pressionando-as,
- ☞ verifique a fixação correta do tapete.

! Para evitar qualquer risco de bloqueio dos pedais:

- utilize apenas tapetes adaptados as fixações já presentes no veículo; a sua utilização é imperativa,
- nunca sobreponha vários tapetes.

A utilização de tapetes não homologados pela CITROËN pode impedir o acesso aos pedais e prejudicar o funcionamento do regulador/limitador de velocidade.

Apoio de braços traseiro

Abaixe o apoio de braços traseiro para obter uma maior comodidade.



Bolsa porta-revistas*

Encontram-se situadas atrás dos bancos dianteiros.

* De acordo com a versão e/ou país.

Arrumações do porta-malas*

1. Triângulo de sinalização
2. Iluminação do porta-malas.
3. Piso do porta-malas
4. Roda reserva e estojo de ferramentas.



5

* De acordo com a versão e/ou país.

Generalidades sobre as cadeiras para crianças*

Preocupação constante da CITROËN durante a concepção do seu veículo, a segurança dos seus filhos depende também de si.

As crianças pequenas não são adultos em miniaturas: até a idade de aproximadamente 7 a 8 anos, a proporção de peso entre a cabeça e as demais partes do corpo é diferente da dos adultos.

Quando ocorre uma forte desaceleração ou um choque, o peso da cabeça e a relativa fraqueza dos músculos do pescoço podem causar-lhes graves ferimentos vertebrais.

É somente a partir dos 10 anos que as crianças podem viajar nos bancos dianteiros. O Código de Trânsito Brasileiro prevê que os menores de dez anos devem ser transportados nos bancos traseiros e usar, individualmente, cinto de segurança ou sistema de retenção equivalente.

É por esse motivo que a maioria dos países regulamenta não só o transporte de crianças em veículos, mas também a venda e utilização de sistemas de proteção por faixa de peso e/ou idade.

* As regras de transporte de crianças são específicas de cada país. Consulte a legislação em vigor no seu país.

- !** A CITROËN aconselha o transporte das crianças nos **lugares traseiros** do seu veículo:
- **"de costas para a estrada"** para crianças com até 10 kg
 - **"de frente para a estrada"** para crianças a partir de 10 kg.

Particularidades para o transporte de crianças no lugar do passageiro da frente no Brasil

As crianças com menos de dez anos não podem ser transportadas no banco do passageiro dianteiro na posição "de frente para a estrada", exceto se os lugares traseiros estiverem já ocupados por outras crianças ou se os bancos traseiros estiverem inutilizáveis (ausência ou rebatimento). Nesse caso, regular o banco do passageiro da frente na posição longitudinal.



ATENÇÃO. Não instale a cadeira para crianças no banco dianteiro, pois o airbag do banco dianteiro de passageiro não pode ser neutralizado. Em caso de acidente e acionamento do airbag, a criança pode sofrer ferimentos graves, inclusive com risco de morte. Utilize sempre uma cadeira que cumpra os requisitos das Normas de Segurança em vigor no seu país..

Classificação dos dispositivos de retenção para crianças

Cadeiras recomendadas CITRÖEN

Grupo 1: do nascimento até 1 ano (13 kg)	Grupos 2: de 1 ano até 4 anos (9 a 36 kg)
 <p>L1 Berço Portátil ou Bebê Conforto Instala-se a cadeira de costas para a estrada.</p> <p>RÖMER BABYSAFE</p>	 <p>L2 Cadeira p/ crianças É obrigatória a utilização da cadeira de frente para a estrada (dos 9 aos 18 kg).</p> <p>PEG PEREGO VIAGGIO 0+1 switchable</p>
<p>Grupos 3: + de 4 anos até 7 anos e 1/2 (15 a 36 kg) Utilizar uma das opções abaixo</p>	
 <p>L3 Cadeira p/ crianças É obrigatória a utilização da cadeira de frente para a estrada</p>	 <p>L4 A partir dos 6 anos (cerca de 22 kg) Utilizado apenas o assento de elevação.</p>



* Imagens ilustrativas.

1) ATENÇÃO: Sempre adquira dispositivos de retenção para crianças (cadeiras) os quais atendam à legislação em vigor e cumpram os requisitos das Normas de Segurança em vigor no seu país. Siga rigorosamente as instruções para fixação da cadeira para crianças conforme instruções do fabricante, bem como a lista dos veículos compatíveis.

2) ATENÇÃO: em caso de acidente, substituir a cadeira por uma nova.

Instalação de cadeiras fixas com cinto de segurança*

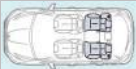
De acordo com a Legislação brasileira esta tabela indica as possibilidades de instalação das cadeiras para crianças fixas através do cinto de segurança e homologadas como universal - U em função da idade da criança e do lugar por ela ocupado no veículo:

Lugar		Peso da criança/idade indicativa		
		Grupo 1 Inferior a 1 ano	Grupo 2 1 ano até 4 anos	Grupo 3 4 anos até 7 anos 1/2
Banco do passageiro dianteiro (c)		- (b)	- (c)	- (c)
- fixa - regulável em altura				
Bancos laterais traseiros (d)		U	U	U
		Qofix	Qofix	Qofix
Banco central traseiro		U	U	U
		Não Qofix	Não Isofix	Não Isofix

(b) Grupo 1: do nascimento aos 10 kg. As cadeiras tipo "Bebê Conforto" e "Berço Portátil" não podem ser instaladas no lugar do passageiro dianteiro.

(c) Consultar a legislação em vigor no seu país, antes de instalar a criança neste lugar.

(d) Para instalar uma cadeira de criança, chegar a frente o banco dianteiro e endireitar o encosto do mesmo para deixar espaço suficiente entre a cadeira da criança e as pernas da criança. O banco dianteiro pode então ser mais avançado que a posição longitudinal intermediária.

U: lugar adaptado a instalação de uma cadeira para crianças fixa com o cinto de segurança e homologada em universal "de costas para a estrada" e/ou "de frente para a estrada". Consultar o manual e recomendações do fabricante da cadeiras para crianças

*Uma cadeira para crianças com ISOFIX, unido às fixações Isofix, não deve jamais ser instalada aos bancos de passageiros dianteiros ou traseiros.

Conselhos para transporte de crianças

! De acordo com a legislação brasileira, é proibido o transporte de crianças menores de 10 anos nos bancos dianteiros.

Uma instalação incorreta de uma cadeira para crianças ou de um assento de elevação, compromete a proteção da mesma em caso de colisão.

Procure colocar os cintos de segurança ou os cintos das cadeiras para crianças limitando ao máximo as folgas relativamente ao corpo da criança, mesmo para curtos trajetos.

Para a instalação da cadeira para crianças com o cinto de segurança, verifique que este se encontra bem esticado na cadeira e que mantém firmemente a cadeira no banco do veículo. Para uma instalação ideal de uma cadeira para crianças "de frente para a estrada", verifique que as costas se encontram corretamente apoiadas no encosto do banco do veículo e que o encosto de cabeça não incomoda.

Se for necessário retirar o encosto de cabeça, assegure-se de que fica bem arrumado ou fixo para evitar que o mesmo se transforme em projétil no caso de uma frenagem brusca.

.Por motivos de segurança nunca deixe:

- uma ou várias crianças sozinhas e sem vigilância no interior de um veículo,
- uma criança ou um animal num veículo exposto ao sol com as janelas fechadas,
- as chaves ao alcance das crianças no interior do veículo.

Para impedir a abertura acidental das portas e dos vidros traseiros, utilize o dispositivo "Segurança para crianças".

Assegure-se de que não abre mais de um terço da superfície dos vidros traseiros.

Para proteger as crianças mais jovens dos raios solares, utilize cortinas laterais nos vidros traseiros.

A etiqueta de aviso situada de cada lado da para sol do passageiro reforça esta instrução.



! Nunca instale um sistema de retenção para crianças "de costas para a estrada" num banco protegido por um airbag frontal ativado. Esta situação poderá provocar a morte da criança ou feri-la com gravidade.

Fixações "ISOFIX"

O seu veículo foi homologado de acordo com a **nova regulamentação ISOFIX**.

As cadeiras, representadas em seguida, encontram-se equipadas com fixações ISOFIX regulamentares:

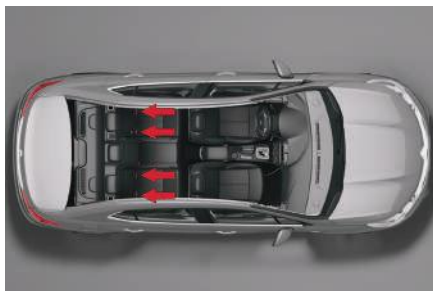

Trata-se de duas argolas **A**, situadas entre as costas e o assento do banco, assinaladas por uma etiqueta

Este sistema de fixação ISOFIX assegura-lhe uma montagem confiável, sólida e rápida, da cadeira para crianças no seu veículo.

As **cadeiras para crianças ISOFIX** encontram-se equipadas com dois fechos que são fixos as argolas **A**.

! Uma instalação mal efetuada de uma cadeira para crianças num veículo compromete a proteção da criança em caso de colisão. Siga rigorosamente as instruções para fixação da cadeira para crianças conforme instruções do fabricante, bem como a lista dos veículos compatíveis.

i Para conhecer as cadeiras para crianças ISOFIX que se instalam no seu veículo, consulte a tabela recapitulativa para a localização das cadeiras para crianças ISOFIX.

! Durante a instalação de uma cadeira para crianças ISOFIX no lugar traseiro esquerdo do banco, antes de fixar a cadeira, afaste previamente o cinto de segurança traseiro central para o centro do veículo, para não perturbar o funcionamento do mesmo.

Cadeira para crianças ISOFIX

Cadeira com fixação " ISOFIX"	
Grupo 1: do nascimento até 1 ano (13 kg)	
	<p>Instala-se unicamente "de frente para a estrada".</p> <p>Três posições de inclinação da estrutura: sentado, repouso e deitado.</p> <p>Regule o banco da frente do veículo de maneira que os pés da criança não toquem no encosto.</p>

* Imagens ilustrativas.

Esta cadeira para criança pode igualmente ser utilizada nos lugares não equipados com fixações ISOFIX. Nesses casos ela é obrigatoriamente fixa ao veículo pelo cinto de segurança de três pontos.

Seguir as indicações de montagem da cadeira para crianças inscritas no manual de instalação fornecido pelo fabricante da mesma.

1) ATENÇÃO: Sempre adquira dispositivos de retenção para crianças (cadeiras) os quais atendam à legislação em vigor e cumpram os requisitos das Normas de Segurança em vigor no seu país. Siga rigorosamente as instruções para fixação da cadeira para crianças conforme instruções do fabricante, bem como a lista dos veículos compatíveis.

2) ATENÇÃO: em caso de acidente, substituir a cadeira por uma nova.

Segurança mecânica para crianças



Dispositivo mecânico para impedir a abertura da porta traseira através do seu comando interior.

O comando situa-se no batente de cada porta traseira.

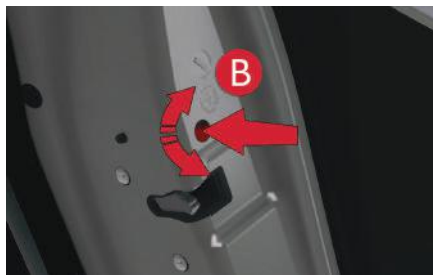

Travamento

- ☞ Com a chave da ignição, rode o comando vermelho até ao batente.
 - para a esquerda na porta traseira esquerda,
 - para a direita na porta traseira direita.

Destravamento

- ☞ Com a chave da ignição, rode o comando vermelho até ao batente.
 - para a direita na porta traseira esquerda,
 - para a esquerda na porta traseira direita.

Segurança elétrica para crianças

Neutralização dos comandos dos elevadores dos vidros traseiros



- ☞ Por uma questão de segurança das crianças, pressionar o comando **5** para neutralizar os comandos dos elevadores dos vidros traseiros, independentemente da respectiva posição.

Luz indicadora acesa, os comandos traseiros estão neutralizados.

Luz indicadora apagada, os comandos traseiros estão ativados.

Triângulo de sinalização*

O triângulo dobrado ou a sua caixa de arrumação está situado no porta-malas.



! Saia com segurança do seu veículo, para montar e instalar o triângulo.

Instalação do triângulo na estrada

☞ Instale o triângulo atrás do veículo, em conformidade com a tabela abaixo, em função do tipo de estrada e da luminosidade exterior.

Distância de colocação (em metros)		
Estrada		Auto-estrada
Dia	Noite	
50 m	80 m	150 m

i Estes valores são números de referência internacional. Coloque o triângulo de acordo com as regras de circulação em vigor localmente.

Extintor*



! Seguindo o disposto na Resolução CONTRAN 556/2015, que torna facultativo o uso do extintor de incêndio para os automóveis, utilitários, camionetas, caminhonetes e triciclos de cabine fechada, o seu veículo não está equipado com o extintor de incêndio, no entanto, está adaptado para a instalação do mesmo na rede autorizada da marca.

6

* De acordo com a versão e/ou país.

Luzes de mudança de direção



- ☞ Empurre totalmente para baixo o comando de iluminação para uma manobra para a esquerda.
- ☞ Empurre totalmente para cima o comando de iluminação para uma manobra para a direita.

i O esquecimento da anulação das luzes de mudança de direção durante mais de vinte segundos acarretará um aumento na sonoridade do sinal sempre que a velocidade for superior a 60 km/h.

Função "auto-estrada"

Pressione apenas uma vez para cima ou para baixo, sem ultrapassar o ponto de resistência do comando de iluminação; as luzes de mudança de direção correspondentes funcionam de forma intermitente três vezes.

Sinal de emergência Buzina



Sistema de alerta visual através das luzes de mudança de direção para prevenir os outros usuários da estrada no caso de avaria, reboque ou de acidente de um veículo.

- ☞ Pressionando este botão, todas as luzes de mudança de direção piscam.

Podem funcionar com a ignição desligada.

Acendimento automático das luzes de emergência*

Numa frenagem de emergência, em função da desaceleração, as luzes de emergência acendem-se automaticamente.

Apagam-se automaticamente na primeira aceleração.

- ☞ Pode apagar, também, pressionando o botão.



Sistema de alerta sonoro para prevenir os outros usuários da via sobre um perigo iminente.

- ☞ Pressione a parte central do volante de comandos integrados.

i Utilize a buzina de forma moderada apenas nos seguintes casos:

- perigo imediato,
- ultrapassagem de um ciclista ou pedestre
- aproximação de um local sem visibilidade.

* De acordo com a versão e/ou país.

Sistemas de assistência a frenagem

Conjunto de sistemas complementares para ajudar a freiar com toda a segurança e de maneira otimizada nas situações de emergência:

- sistema antibloqueio das rodas (ABS),
- distribuidor eletrônico de frenagem (REF),
- ajuda a frenagem de emergência (AFU).

Sistema de antibloqueio das rodas e repartidor eletrônico de frenagem

Sistemas associados para aumentar a estabilidade e a maneabilidade do seu veículo durante uma frenagem, em particular em pisos degradados ou escorregadios.

Ativação

O sistema de antibloqueio intervém automaticamente, sempre que existir um risco de bloqueio das rodas.

O funcionamento normal do sistema ABS pode manifestar-se através de ligeiras vibrações no pedal do freio.

Anomalia de funcionamento



O acendimento desta luz indicadora, acompanhado por um sinal sonoro e por uma mensagem na tela, indica um problema de funcionamento do sistema de antibloqueio podendo provocar uma perda de controle do veículo durante a frenagem.



O acendimento desta luz indicadora, em conjunto com as luzes indicadoras **STOP** e **ABS**, acompanhado por um sinal sonoro e por uma mensagem na tela, indica um problema de funcionamento do repartidor eletrônico podendo provocar uma perda de controle do veículo durante a frenagem. **Pare imediatamente, nas melhores condições de segurança.**

Em ambos os casos, consulte a rede CITROËN.



Em caso de substituição de rodas (pneus e rodas), verifique se estas se encontram em conformidade com as prescrições do construtor.

Ajuda a frenagem de emergência

Sistema que permite, em caso de urgência, atingir mais rapidamente a pressão otimizada de frenagem e reduzir, por conseguinte, a distância de parada.

Ativação

Ativa-se em função da rapidez de pressão do pedal dos freios.

Manifesta-se por uma diminuição da resistência do pedal e um aumento da eficácia da frenagem.



Em caso de frenagem de emergência, pressione com muita força sem diminuir a pressão.

Sistemas de controle da trajetória (ESP)*

Antipatinagem das rodas (ASR) e controle dinâmico de estabilidade (ESC)

A antipatinagem das rodas otimiza a motricidade, para evitar a patinagem das rodas, agindo nos freios das rodas motoras e no motor.

O controle dinâmico de estabilidade atua sobre o freio de uma ou várias rodas e no motor para manter o veículo na trajetória desejada pelo condutor, de acordo com os limites das leis da física.

Controle de tração inteligente ("Snow motion")*

O seu veículo dispõe de um sistema de ajuda a motricidade em pisos com baixa aderência, o **controle de tração inteligente**.

Esta função detecta as situações de baixa aderência que possam dificultar as saídas e o avanço do veículo, por exemplo na lama.

Nestas situações, o **controle de tração inteligente** regula a patinagem das rodas dianteiras para otimizar a motricidade e o seguimento da trajetória do seu veículo.

Ativação

Estes sistemas são ativados automaticamente cada vez que o veículo arranca.

Em caso de problema de aderência ou de trajetória, este sistema entra em funcionamento.



Esta ação é assinalada pelo funcionamento intermitente deste indicador no painel de instrumentos.

Neutralização

Em condições excepcionais (arranque do veículo atolado, imobilizado na neve, sob solo instável...), se não conseguir fazer o seu veículo avançar, poderá tornar-se útil neutralizar pontualmente os sistemas para deixar patinar as rodas livremente e, assim, autorizar o avanço do veículo.



Pressione o botão **A "ESP OFF"**, situado na lateral esquerda do painel de bordo.

O acendimento deste indicador no painel de instrumentos e da luz indicadora do botão indica a neutralização destes sistemas.

* De acordo com a versão e/ou país.

É aconselhada a reativação destes sistemas assim que possível.

Reativação

Estes sistemas reativam-se automaticamente após o desligar da ignição ou a partir de 50 km/h.

☞ Pressione novamente o botão **"ESP OFF"** para os reativar manualmente.

Anomalia de funcionamento



O acendimento deste indicador acompanhado por um sinal sonoro e por uma mensagem na tela, indica um problema de funcionamento desses

sistemas.

Solicite a verificação pela rede CITROËN.



Versão BVA.

Eventualmente em passagens lentas de marchas Ex. (entre **R** e **N**) a luz indicadora ESP pode acender. Ao desligar o veículo o indicador deve apagar-se, se o indicador permanecer aceso deve se procurar a rede autorizada CITROËN.



Os sistemas de controle de trajetória aumentam a segurança em condução normal mas não devem incitar o condutor a assumir riscos suplementares ou a circular a altas velocidades.

O funcionamento destes sistemas é assegurado na condição de respeitar as indicações do fabricante relativamente:

- as rodas (pneus e rodas),
- os componentes de frenagem,
- os componentes eletrônicos,
- os procedimentos de montagem e de intervenção.

Após uma colisão, solicite a verificação desses sistemas pela rede CITROËN.

Cintos de segurança

Cintos de segurança dianteiros

Os cintos de segurança dianteiros encontram-se equipados com um sistema de pré-tensão pirotécnica e limitador de esforço.

Este sistema permite melhorar a segurança dos lugares dianteiros, durante as colisões frontais e laterais. Dependendo da gravidade da colisão, o sistema de pré-tensão pirotécnica estica instantaneamente os cintos de segurança para melhor aderir ao corpo dos ocupantes.

Os cintos com pré-tensão pirotécnica são ativados ao ligar a ignição.

O limitador de esforço atenua a pressão do cinto de segurança contra o tórax do ocupante, melhorando deste modo o nível de proteção.

Colocar

- ☞ Puxe o cinto e insira a lingueta no encaixe.
- ☞ Verifique o bloqueio correto puxando o cinto de segurança.

Remover

- ☞ Pressione o botão vermelho do fecho.
- ☞ Acompanhe o enrolamento do cinto de segurança.



Regulagem em altura

- ☞ Para fazer descer o ponto de fixação, aperte o comando **A** e faça-o deslizar para baixo.
- ☞ Para fazer subir o ponto de fixação, faça deslizar comando **A** para cima.

Indicador de não colocação/ remoção do cinto de segurança no painel de instrumentos



Ao ligar a ignição, este indicador acende no painel de instrumentos quando o condutor não tiver colocado o cinto de segurança.

A partir de cerca de 20 km/h e durante dois minutos, este indicador fica intermitente acompanhado por um sinal sonoro crescente. Passado dois minutos, este indicador permanece aceso enquanto o condutor não colocar o cinto.

Cintos de segurança traseiros

Os lugares traseiros estão equipados com um cinto de segurança cada um, com três pontos de fixação e, para os lugares laterais, um limitador de esforço.



- ☞ Puxe o cinto de segurança e, em seguida, insira a lingueta no fecho.
- ☞ Verifique o bloqueio correto puxando o cinto de segurança.

Remover

- ☞ Pressione o botão vermelho do fecho.
- ☞ Acompanhe o enrolamento do cinto de segurança.
- ☞ Nos cintos de segurança dos lugares laterais, coloque novamente a barra na parte superior das costas do banco para evitar que a lingueta bata na guarnição lateral.

I O condutor deve certificar-se que os passageiros utilizam corretamente os cintos de segurança e que os mesmos se encontram bem colocados antes de colocar o veículo em movimento.

Seja qual for o seu lugar no veículo, coloque sempre o cinto de segurança, mesmo para trajetos curtos.

Não inverta os cintos, pois nesse caso eles não assegurariam corretamente a sua função.

Os cintos de segurança estão equipados com um enrolador que permite o ajuste automático do comprimento do cinto a anatomia do utilizador. A arrumação do cinto de segurança efetua-se automaticamente sempre que este não estiver a ser utilizado.

Antes e depois da sua utilização, assegure-se de que o cinto está corretamente enrolado.

A parte inferior do cinto deve estar posicionada o mais abaixo possível sobre a bacia.

A parte superior deve estar posicionada na parte côncava do ombro.

Os enroladores estão equipados com um dispositivo de bloqueio automático durante e uma colisão, de uma frenagem de emergência ou do capotamento do veículo. É possível desbloquear o dispositivo puxando o cinto com força e soltando-o para que se enrole ligeiramente.

Para ser eficiente, um cinto de segurança:

- deve ser mantido esticado o mais perto do corpo possível,
- deve ser puxado para a frente por um movimento regular, verificando que não fica enrolado,
- deve ser utilizado apenas por uma pessoa,
- não deve apresentar sinais de cortes ou de desgaste,
- não deve ser transformado ou modificado para não alterar o desempenho.

Dadas as regras de segurança em vigor, para qualquer intervenção no seu veículo, dirija-se a rede CITROËN.

Solicite a verificação periódica dos seus cintos de segurança pela rede CITROËN, especialmente, se os cintos apresentarem sinais de deterioração.

Limpe os cintos com água e sabão ou um produto de limpeza para têxteis, vendido na rede CITROËN.

Depois de rebater ou mudar um banco ou o banco traseiro de lugar, assegure-se de que o cinto se encontra na posição correta e devidamente enrolado.

Recomendações para as crianças

Utilize uma cadeira para crianças adaptada, se o passageiro tiver menos de 12 anos ou medir menos de um metro e cinquenta.

Nunca utilize o mesmo cinto de segurança para várias pessoas.

Nunca transporte uma criança sobre os joelhos.

Em caso de colisão

Em função da natureza e da importância das colisões, o dispositivo pirotécnico pode iniciar-se antes e independentemente do acionamento dos airbags. O acionamento dos pré-tensores é acompanhado por uma ligeira libertação de fumaça inofensiva e por um ruído, devido a ativação do cartucho pirotécnico integrado no sistema.

De qualquer forma, o indicador dos airbags acende-se.

Após uma colisão, solicite a verificação e eventual substituição do sistema de cintos de segurança pela rede CITROËN.

Airbags

Sistema concebido para otimizar a segurança dos ocupantes em caso de colisões violentas. Este sistema completa a ação dos cintos de segurança equipados com limitador de esforço.

Nesse caso, os sensores eletrônicos registam e analisam os embates frontais e laterais nas zonas de deteção de colisões:

- em caso de colisão violenta, os airbags disparam instantaneamente e protegem os ocupantes do veículo (exceto o passageiro traseiro central); imediatamente após a colisão, os airbags esvaziam-se rapidamente, a fim de não incomodar a visibilidade, nem a eventual saída dos ocupantes;
- em caso de uma colisão pouco violenta, de impacto no lado traseiro e em determinadas condições de capotamento, os airbags não disparam. O cinto de segurança por si só é suficiente para assegurar uma proteção otimizada nestas situações.

! Os airbags não funcionam com a ignição desligada.

Este equipamento é acionado apenas uma vez. Se ocorrer uma segunda colisão (durante o mesmo acidente ou outro acidente), o airbag não será acionado.

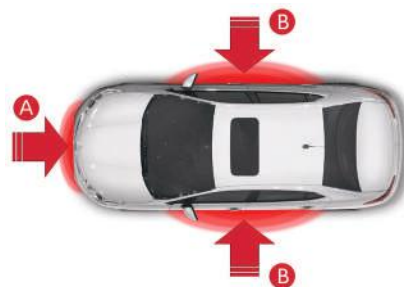

Zonas de deteção de colisão

- A. Zona de colisão frontal.
- B. Zona de colisão lateral.

i O acionamento do ou dos airbags é acompanhado por uma ligeira libertação de fumaça inofensiva e de um ruído, devidos a ativação do cartucho pirotécnico integrado no sistema.

Esta fumaça não é nociva, mas pode revelar-se irritante para as pessoas sensíveis.

O ruído da detonação pode provocar uma ligeira diminuição da capacidade auditiva durante um breve período.

Airbags frontais

Sistema que protege, em caso de colisão frontal violenta, o condutor e o passageiro dianteiro, no sentido de limitar os riscos de traumatismo na cabeça e no tórax.

Para o condutor, está integrado no centro do volante; para o passageiro dianteiro, no painel de bordo por cima do porta-luvas.

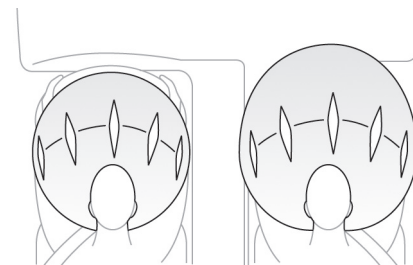

Ativação

Disparam simultaneamente, em caso de uma colisão frontal violenta aplicada em toda ou parte da zona de impacto frontal **A**, segundo o eixo longitudinal do veículo num plano horizontal e no sentido da parte da frente para a traseira do veículo.

O airbag frontal interpõe-se entre o tórax e a cabeça do ocupante dianteiro do veículo e o volante, do lado do condutor, e o painel de bordo, do lado do passageiro, para amortecer a sua projeção para a frente.

Airbags laterais*



Sistema que protege, em caso de colisão lateral violenta, o condutor e o passageiro dianteiro para limitar os riscos de traumatismo no busto, entre a bacia e o ombro.

Cada airbag lateral está integrado na armação das costas do banco, do lado da porta.

Ativação

Os airbags são ativados unilateralmente em caso de colisão lateral violenta aplicada na totalidade ou em parte da zona de impacto lateral **B**, perpendicularmente ao eixo longitudinal do veículo num plano horizontal e do exterior para o interior do veículo.

O airbag lateral interpõe-se entre a bacia e o ombro do ocupante dianteiro do veículo e o painel da porta correspondente.

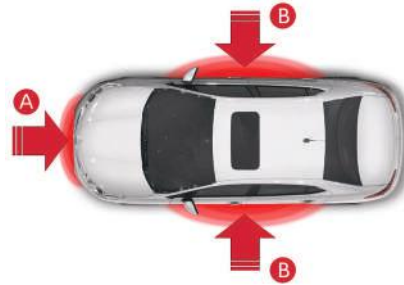

Zonas de detecção da colisão

- A. Zona de impacto frontal.
- B. Zona de impacto lateral.

Airbags tipo cortina*

Sistema que protege, em caso de colisão lateral violenta, o condutor e os passageiros (exceto o passageiro no banco central traseiro) para limitar os riscos de traumatismo na parte lateral da cabeça.

Cada airbag tipo cortina está integrado nos pilares e na parte superior do habitáculo:

Ativação

Os airbags tipo cortina ativam-se simultaneamente com os airbags laterais correspondentes em caso de colisão lateral violenta aplicada na totalidade ou em parte da zona de impacto lateral **B**, perpendicularmente ao eixo longitudinal do veículo num plano horizontal e do exterior para o interior do veículo.

O airbag tipo cortina atua entre os vidros e o ocupante dianteiro ou traseiro no veículo.

Anomalia de funcionamento



Se este indicador se acender no painel de instrumentos, acompanhado por um sinal sonoro e por uma mensagem na tela, consulte a rede de concessionárias

CITROËN para proceder a verificação do sistema. Os airbags podem deixar de ser ativados em caso de choque violento.



Durante uma colisão leve ou um ligeiro encosto na zona lateral do veículo ou em caso de capotamento, é possível que o airbag não seja ativado. Durante uma colisão na traseira, o airbag não é ativado.

* De acordo com a versão e/ou país.

! Para que os airbags frontais sejam totalmente eficazes, respeite as seguintes regras de segurança:

Adote uma posição sentada normal e vertical. Coloque o cinto de segurança do seu banco e posicione-o corretamente.

Não coloque nada entre os ocupantes frontais e os airbags (criança, animal, objeto, ...). Isso poderia impedir o funcionamento dos airbags ou ferir os ocupantes.

Depois de um acidente ou do roubo do veículo, solicite a verificação dos sistemas dos airbags.

Qualquer intervenção nos sistemas dos airbags deverá ser efetuada exclusivamente pela Rede de concessionárias CITROËN.

Mesmo cumprindo todas as precauções indicadas, não fica excluído o risco de ferimentos ou ligeiras queimaduras na cabeça, no peito ou nos braços, durante o acionamento de um airbag. Com efeito, o saco enche-se de forma quase instantânea (alguns milissegundos) e, em seguida, esvazia-se em um curto espaço de tempo, liberando os gases quentes através dos orifícios previstos para isto.

Airbags frontais

Não conduza agarrando o volante pelos seus raios ou deixando as mãos sobre a parte central do volante.

Não coloque os pés no painel de bordo, no lado do passageiro.

Na medida do possível, não fume, porque o enchimento dos airbags pode provocar queimaduras ou riscos de ferimentos devido ao cigarro ou ao cachimbo.

Nunca desmonte, fure ou submeta o volante a impactos violentos.



ATENÇÃO. Não instale a cadeira para crianças no banco dianteiro, pois o airbag do banco dianteiro de passageiro não pode ser neutralizado. Em caso de acidente e acionamento do airbag, a criança pode sofrer ferimentos graves, inclusive com risco de morte. Utilize sempre uma cadeira que cumpra os requisitos das Normas de Segurança em vigor no seu país.

Airbags laterais

Não fixe nem cole nada nas costas dos bancos (vestuário...), pois essa situação poderia resultar em ferimentos no tórax ou nos braços ao acionar o airbag lateral.

Não aproxime muito o tronco da porta.

Airbags tipo cortina

Não fixe nem cole nada no teto, pois isso poderia resultar em ferimentos na cabeça ao acionar o airbag tipo cortina.

Se presentes no seu veículo, não desmonte as alças de fixação implantadas no teto, pois estes elementos auxiliam a fixação dos airbags de cortina.

Partida-parada do motor

Com uma **caixa manual**, posicione a alavanca de marchas no ponto morto.

Com uma **caixa de marchas automática**, posicione a alavanca de marchas em **P** ou **N**.

Partida do veículo



Posição 1: Stop - Ignição desligada

Posição 2: Contato - Ignição ligada

Posição 3: Partida - Partida acionada

- ☞ Inserir a chave na ignição.
O sistema reconhece o código de partida.
- ☞ Rodar a chave da posição **1 (Stop)** para a posição **3 (Partida)**.
- ☞ Assim que o motor ligar, soltar a chave.

Parada do veículo

- ☞ Imobilizar o veículo.
- ☞ Rodar a chave no da posição **2 (Contato)** para a posição **1 (Stop)**.
- ☞ Retirar a chave da ignição.

i Um objeto pesado (chaveiros, outras chaves...), preso a chave, tornando mais pesada sobre o seu eixo no contato, pode provocar um problema de funcionamento.

i Esquecimento da chave

Ao abrir a porta do condutor, é apresentada uma mensagem de alerta, acompanhada por um sinal sonoro, para o informar de que a chave permanece no contato na posição **1 (Stop)**.

Em caso de esquecimento da chave no contato na posição **2 (Contato)**, e com o motor desligado, o corte de ignição ocorre automaticamente ao fim de uma hora.

Para ligar novamente a ignição, rode a chave para a posição **1 (Stop)** e, de seguida, novamente para a posição **2 (Contato)**.

7

Partida-parada do motor com o sistema Acesso e partida mãos livres - Keyless*

Com uma **caixa manual**, posicione a alavanca de marchas no ponto morto.

Com uma **caixa de marchas automática**, posicione a alavanca de marchas em **P** ou **N**.

Partida



Com a chave eletrônica no interior do veículo (não é necessário inserir no leitor), pressione o pedal de freio para os veículos com caixa automática ou pressione o pedal de embreagem para os veículos com caixa de marchas manual.



Pressione o botão **"START/STOP"**. É efetuado a partida do motor, e a coluna de direção é destravada.

Se uma das condições de partida não for aplicada, é visualizada uma mensagem no painel de instrumentos. Em certos casos, é necessário virar o volante pressionando o botão "START/STOP" para ajudar ao desbloqueio da coluna de direção, é avisado por uma mensagem.

A presença da chave eletrônica do sistema de "Acesso e partida mãos livres - Keyless" é imperativa na zona definida.

Por motivos de segurança, não saia dessa zona com o veículo em funcionamento.

*De acordo com a versão e/ou país.

Parada com a chave eletrônica



- ☞ Imobilize o veículo.
- ☞ Pressione o botão "**START/STOP**".
O motor desliga e a coluna de direção é bloqueada.

Contato sem partida do motor (posição acessórios)

Com a chave eletrônica com a chave do Acesso e partida mãos livres - Keyless no interior do veículo; uma pressão no botão "START/STOP", sem nenhuma ação nos pedais, permite ligar a ignição e, assim, ativar os acessórios.



- ☞ Pressione o botão "START/STOP", o painel de instrumentos acende-se mas não é possível efetuar a partida do motor.
- ☞ Pressione novamente o botão, para desligar a ignição e poder, assim, travar o veículo.

i Existe o risco de descarregar a bateria se utilizar a posição de acessórios durante um período prolongado.

Proteção anti-roubo

Antipartida eletrônico

As chaves possuem um chip eletrônico que possui um código secreto. Ao ligar a ignição, este código deve ser reconhecido para que a partida seja possível.

Este antipartida eletrônico bloqueia o sistema de controle do motor, alguns instantes após o desligar da ignição e impede a partida do motor por intrusão..

SERVICE

.No caso de problema de funcionamento é advertido através de uma mensagem na tela do painel de instrumentos.

i Nesse caso, não é possível efetuar a partida do veículo; consulte rapidamente a rede CITROËN

7

Partida de emergência com o sistema "Acesso e partida mãos livres - Keyless"



Quando a chave eletrônica se encontra na zona definida e não é possível efetuar a partida do seu veículo, após uma pressão do botão "START/STOP":

- ☞ Introduza a chave eletrônica no leitor 1.
- ☞ Pressione o pedal de freio 2 para os veículos com caixa automática ou pressione o pedal de embreagem para os veículos com caixa de marchas manual .
- ☞ Pressione o botão "START/STOP" 3. É efetuado a partida do motor.

Parada de emergência



Apenas em caso de emergência, o motor pode ser desligado sem condições. Para tal, pressione durante três segundos o botão "START/STOP".

Neste caso, a coluna de direção bloqueia-se quando o veículo se imobiliza.



Chave eletrônica não reconhecida com o sistema "Acesso e partida mãos livres - Keyless"



Se a chave eletrônica não se encontrar na zona definida quando o veículo se encontrar em movimento ou quando solicitar a parada do motor (posteriormente), aparece uma mensagem no painel de instrumentos.



- ☞ Pressione durante três segundos o botão "START/STOP" se pretender forçar a parada do motor (atenção, o repartida não será possível sem a chave).

Caixa de marchas automática*

Caixa de marchas de seis marchas que proporciona o conforto do automatismo total, enriquecido com programa Sport e EcoDrive, ou a passagem manual das marchas.

São propostos quatro modos de condução:

- o funcionamento **automático** para a gestão eletrônica das marchas pela caixa,
- o programa **Sport** para proporcionar um estilo de condução mais dinâmico,
- o programa **EcoDrive**, que permite otimizar a troca de marcha para reduzir o consumo de combustível.
- o funcionamento **manual** para a passagem sequencial das marchas pelo condutor.

Grelha da caixa de marchas



1. Alavanca de marchas.
2. Tecla "**S**" (**Sport**).
3. Tecla "**ECO**" (**EcoDrive**).

* De acordo com a versão e/ou país.

Alavanca de marchas



- P.** Estacionamento.
- Imobilização do veículo, com freio de estacionamento acionado ou liberado.
 - Partida do motor.
- R.** Marcha a ré.
- Manobras de marcha a ré, veículo parado, motor em funcionamento em "marcha lenta".
- N.** Ponto morto.
- Imobilização do veículo, freio de estacionamento engrenado.
 - Partida do motor.
- D.** Funcionamento automático.
- M +/-.** Funcionamento manual com passagem sequencial das seis marchas.
- ☞ Empurre uma vez para a frente para selecionar a marcha seguinte.
ou
 - ☞ Empurre uma vez para trás para selecionar a marcha anterior.

Indicações no painel de instrumentos



Quando deslocar a alavanca na grelha para selecionar uma posição, acende o respectivo indicador no visor do painel de instrumentos.

- P.** Parking (Estacionamento)
- R.** Reverse (Marcha a ré)
- N.** Neutral (Ponto morto)
- D.** Drive (Condução automática)
- S.** Programa **Sport**
- ECO.** Programa **EcoDrive**
- 1 2 3...** Marcha engrenada em funcionamento manual
- Valor inválido em funcionamento manual

Pé no freio



- ☞ Quando este indicador for apresentado no painel de instrumentos, pressione o pedal de freio (ex: partida do motor).

7

Partida do veículo

- ☞ Acione o freio de estacionamento.
- ☞ Selecione a posição **P** ou **N**.
- ☞ Efetue o partida do motor.

Caso contrário, será emitido um sinal sonoro, acompanhado por uma mensagem de alerta.

- ☞ Com o motor em funcionamento, pressione o pedal do freio.
- ☞ Desengrene o freio de estacionamento.
- ☞ Selecione a posição **R**, **D** ou **M**,
- ☞ Libere progressivamente o pedal de freio.

O veículo começa a se deslocar:

i Se a alavanca de marchas estiver na posição **R**, **D** ou **M**, a partida do motor é desabilitada, um sinal sonoro é emitido e a letra **P** aparece na tela multifunções.

- ☞ Recoloque a alavanca na posição **P**; o sinal sonoro é interrompido e a indicação na tela multifunções desaparece.

! Quando o motor estiver em funcionamento em "marcha lenta", sem pressionar o freio, se for selecionada a posição **R**, **D** ou **M**, o veículo se deslocará, mesmo que não se pressione o acelerador.

Com o motor em funcionamento, nunca deixe crianças sem vigilância no interior do veículo. Com o motor em funcionamento, e em caso de operações de manutenção, acione o freio de estacionamento e selecione a posição **P**.

Funcionamento automático

- ☞ Selecione a posição **D** para a passagem **automática** das seis marchas.

A caixa de marchas funcionará em modo auto-ativo, sem intervenção do condutor. Esta seleciona permanentemente a marcha que melhor se adapta ao estilo de condução, ao perfil da estrada e a carga do veículo.

Para obter uma aceleração máxima sem tocar na alavanca, pressione a fundo o pedal do acelerador (kick down). A caixa de marchas seleciona automaticamente a marcha inferior ou mantém a marcha selecionada até a rotação máximo do motor.

Durante a frenagem, a caixa de marchas seleciona automaticamente a marcha inferior, para proporcionar uma eficácia de freio motor.

Se tirar bruscamente o pé do acelerador, a caixa de marchas não passará para a marcha superior, para melhorar a segurança.

i Se, durante o deslocamento, a posição **N** for selecionada inadvertidamente, deixe o motor diminuir de rotações e selecione a posição **D** para acelerar.

! Nunca selecione a posição **N** com o veículo em andamento. Nunca selecione as posições **P** ou **R**, se o veículo não estiver totalmente imobilizado.

Programas Sport e EcoDrive

Estes dois programas específicos completam o funcionamento automático em caso de utilizações particulares.

Programa Sport "S"

- ☞ Aperte a tecla "**S**", com o motor em funcionamento.



A caixa de marchas adota automaticamente um estilo de condução dinâmico.



É apresentado **S** no visor do painel de instrumentos.



1. Alavanca de marchas.
2. Tecla "**S**" (**Sport**).
3. Tecla "**ECO**" (**EcoDrive**).

- i**  Lembre-se que essa função, fará uma otimização nas mudanças de marchas para reduzir o consumo de combustível. A economia de combustível depende fundamentalmente ao modo de dirigir adotado pelo condutor.
-  Com essa função ativada, o condutor poderá perceber uma leve redução de potência em algumas condições de condução. Caso necessário, desativar a função apertando o botão "ECO".
-  Ao desligar o veículo, a função "ECO" é desativada. O condutor pode ligar a função toda vez que ligar o veículo.

Programa EcoDrive "ECO"

Pressione o botão "ECO", com o motor em funcionamento.



Com essa função ativada a caixa de câmbio automática se adapta para otimizar o consumo de combustível.

ECO **ECO** é apresentado no visor do painel de instrumentos.

Retorno ao funcionamento automático

-  A qualquer momento, pressione novamente o botão selecionado para abandonar o programa acionado e regressar ao modo auto-ativo.

Funcionamento manual

-  Selecione a posição **M** para a passagem **sequencial** das seis marchas.
-  Empurre a alavanca para o sinal **+** para passar a marcha superior.
-  Puxe a alavanca para o sinal **-** para passar a marcha inferior.

A passagem de uma marcha para a outra só tem lugar se as condições de velocidade do veículo e da rotação do motor permitirem; caso contrário, aplicam-se momentaneamente as regras do funcionamento automático.



O **D** desaparece e as marchas engrenadas são apresentadas sucessivamente no visor do painel de instrumentos.

Em rotações baixas ou altas, a marcha selecionada funciona de forma intermitente durante alguns segundos, sendo em seguida apresentada a marcha realmente engrenada.

A passagem da posição **D** (automática) a posição **M** (manual) pode ser efetuada a qualquer momento. Durante a parada ou a muito baixa velocidade, a caixa de marchas seleciona automaticamente a marcha **M1**.

Em funcionamento manual, os programas Sport e EcoDrive não funcionam.

Valor inválido em funcionamento manual



Este símbolo é apresentado se uma marcha se encontrar engrenada incorretamente (seletor entre duas posições).

Parada do motor

Antes de desligar o motor, pode passar para a posição **P** ou **N** para ficar em ponto morto.

Em ambos os casos, acione o freio de estacionamento para imobilizar o veículo.



Se a alavanca não estiver na posição **P**, quando a porta de condutor for aberta ou cerca de 45 segundos após a ignição ser desligada, é apresentada uma mensagem de alerta.

-  Reposicione a alavanca na posição **P**; a mensagem desaparece.

Anomalia de funcionamento

SERVICE Com a ignição ligada, acompanhada por um sinal sonoro e por uma mensagem de alerta na tela, indica um problema de funcionamento da caixa de marchas.

Nesse caso, esta passa para o modo de emergência, ficando bloqueada na 3ª marcha. Poderá sentir um impacto significativo ao passar de **P** para **R** e de **N** para **R**. Este impacto não constitui um risco para a caixa de marchas.

Não ultrapasse a velocidade de 100 km/h, no limite da legislação local.

Consulte rapidamente a rede de concessionárias CITROËN.

! Corre o risco de deteriorar a caixa de marchas:

- se pressionar simultaneamente os pedais do acelerador e de freio,
- se forçar, em caso de avaria da bateria, a passagem da alavanca da posição **P** para outra posição.



Para limitar o consumo de combustível durante uma parada prolongada com o motor em funcionamento (engarramento...), posicione a alavanca de marchas na posição **N** e acione o freio de estacionamento.

Liberação da alavanca de marchas (Shift-Lock)

Impossibilidade de destravar a alavanca de marchas ("shift-lock") devido a uma pane elétrica.



Desencaixar o acabamento (1) com cuidado para evitar quebra.



Desbloquear o "shift lock" com uma chave de fenda (Deslocar o pino (em "a") no sentido da seta).

Manobrar a alavanca de marchas para sair da posição "P".

Freio de estacionamento



Engrenamento

☞ Puxe totalmente a alavanca do freio de estacionamento para imobilizar o veículo.

Desengrenamento

☞ Puxe ligeiramente a alavanca do freio de estacionamento, pressione o botão de desativação e, em seguida, baixe totalmente a alavanca.



Com o veículo em movimento, o acendimento deste indicador e do indicador **STOP**, acompanhado por um sinal sonoro e por uma mensagem na tela multifunções, indica que o freio permanece engrenado ou que foi mal desengrenado.



Sempre que estacionar em uma ladeira, vire as rodas contra o passeio para imobilizar, acione o freio de estacionamento, engrene uma marcha e desligue a ignição.

Caixa manual de 6 marchas

Passagem da 5ª ou da 6ª marcha

- Desloque completamente a alavanca de marchas para a direita para engrenar corretamente a 5ª ou 6ª marcha.

Passagem para marcha a ré



- Levante o anel sob o comando e desloque a alavanca de marchas para a esquerda e depois para a frente.

! Engrene a marcha a ré apenas com o veículo parado e o motor em marcha lenta.

i Por motivos de segurança e para facilitar o partida do motor:

- selecione sempre o ponto-morto,
- aperte o pedal da embreagem.

Memorização das velocidades*

Esta memorização das velocidades é aplicada tanto ao modo limitador de velocidade, como ao modo regulador de velocidade. Existe a possibilidade de memorizar até cinco velocidades no sistema. Por padrão, já se encontram memorizadas algumas velocidades.

Com o Rádio



- Acesse ao menu geral através da tecla **"MENU"**.
- Selecione o menu "Personalização-configuração" e valide.
- Selecione o menu "Parâmetros do veículo" e valide.
- Selecione a linha "Ajuda a condução" e valide.
- Selecione a linha "Velocidades memorizadas" e valide.
- Modifique a velocidade.
- Selecione **"OK"** e valide para registrar as modificações.

! Por motivos de segurança, o condutor deverá efetuar, imperativamente, estas operações com o veículo parado.

Acesso



- Pressione a tecla **"MEM"** para apresentar a lista das velocidades memorizadas.

Seleção

Para selecionar uma velocidade memorizada:

- pressione a tecla "+" ou "-" e mantenha-a pressionada; o funcionamento do sistema é interrompido na velocidade memorizada mais próxima,
- pressione novamente a tecla "+" ou "-" e mantenha-a pressionada para selecionar outra velocidade memorizada.

É apresentada no painel de instrumentos a informação da velocidade e do estado do sistema (ativo/inativo).

*De acordo com a versão e/ou país

Limitador de velocidade

Sistema que impede a ultrapassagem da velocidade do veículo ao valor programado pelo condutor.

Velocidade limite atingida, o pedal do acelerador não produz qualquer efeito.

Funcionamento

O **acionamento** do limitador é manual: necessita de uma velocidade programada de, pelo menos, 30 km/h.

A **desativação** do limitador é obtida por ação manual no comando.

Ao pressionar com força o pedal do acelerador, para além do ponto de resistência, é possível ultrapassar momentaneamente a velocidade programada.

Para regressar a velocidade programada, basta soltar o pedal do acelerador.

O valor da velocidade programada permanece em memória após desligar a ignição.

i O limitador não pode, em caso algum, substituir o respeito das limitações de velocidade, nem a vigilância, nem a responsabilidade do condutor.

Comando no volante

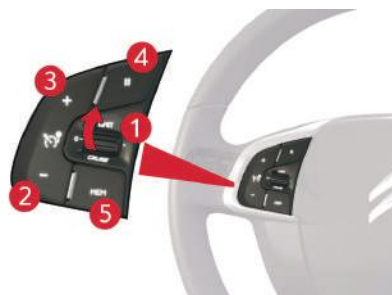

As funcionalidades deste sistema estão reunidas no comando no volante.

1. Botão de seleção do modo limitador
2. Tecla de diminuição do valor programado
3. Tecla de aumento do valor programado
4. Tecla de ligar/desligar a limitação
5. Tecla de apresentação da lista das velocidades memorizadas.
(ver parágrafo "Memorização das velocidades")

Visualizações no painel de instrumentos

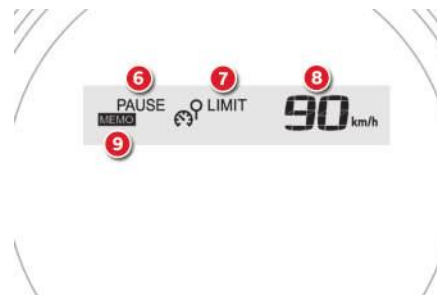

As informações programadas estão agrupadas na tela do painel de instrumentos.

6. Indicação de ligar/desligar da limitação
7. Indicação de seleção do modo limitador
8. Valor da velocidade programada
9. Seleção de uma velocidade memorizada.
(ver parágrafo "Memorização das velocidades")

Programação



- ☞ Rode o botão **1** para a posição "**LIMIT**": a seleção do modo limitador é realizada, sem que este seja acionado (Pausa). Não é necessário ligar o limitador para ajustar a velocidade.
- ☞ Regule o valor da velocidade pressionando a tecla **2** ou **3** (ex: 90 km/h).

Pode, em seguida, modificar a velocidade programada através das teclas **2** e **3**:

- de + ou - 1 km/h = pressão breve,
- por etapas de + ou - 5 km/h = pressão contínua.

Se a memorização da velocidade estiver disponível e ativada em seu veículo, a velocidade programada será interrompida na velocidade memorizada mais aproximada; consulte o parágrafo correspondente.

- ☞ Ligue o limitador pressionando a tecla **4**.
- ☞ Pare o limitador pressionando a tecla **4**: a tela confirma a parada (Pausa).
- ☞ Ligue novamente o limitador pressionando novamente a tecla **4**.

Ultrapassagem da velocidade programada

Uma pressão no pedal do acelerador para ultrapassar a velocidade programada não terá qualquer efeito, exceto se pressionar **fortemente** o pedal e ultrapassar o **ponto de resistência**.

O limitador neutraliza-se momentaneamente e a velocidade programada que permanece apresentada fica intermitente.

O regresso a velocidade programada, por desaceleração voluntária ou não do veículo, anula automaticamente o funcionamento intermitente.

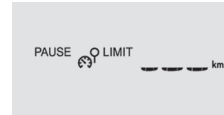

Saída do modo limitador

- ☞ Rode o botão **1** para a posição "**0**": O modo limitador deixa de estar selecionado. Este desaparece da visualização.

Anomalia de funcionamento

Em caso de problema de funcionamento do limitador, a velocidade apaga-se dando origem ao acendimento intermitente dos traços. Solicite a verificação pela rede CITROËN.

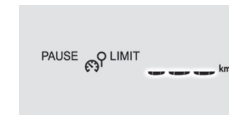

! No caso de descida acentuada ou em caso de forte aceleração, o limitador de velocidade não poderá impedir o veículo de ultrapassar a velocidade programada.

Para evitar qualquer risco de bloqueio dos pedais:

- verifique o posicionamento correto do tapete,
- nunca sobreponha vários tapetes.

7

Regulador de velocidade

Sistema que mantém automaticamente a velocidade do veículo no valor programado pelo condutor, sem ação no pedal do acelerador.

Funcionamento

O **acionamento** do regulador é manual: necessita de uma velocidade mínima do veículo de 40 km/h, bem como do engrenamento de:

- condução sequencial, da segunda marcha na caixa de marchas automática,
- posição **D** na caixa de marchas automática.

A **desativação** do regulador é obtida por ação manual no comando ou por ação nos pedais de freio ou embreagem ou, em caso de acionamento do sistema ESP, por motivos de segurança.

Ao pressionar com força o pedal do acelerador, é possível ultrapassar momentaneamente a velocidade programada.

Para regressar a velocidade programada basta, então, diminuir a pressão no pedal do acelerador. Desligar a ignição anula qualquer valor de velocidade programado.

Comando no volante

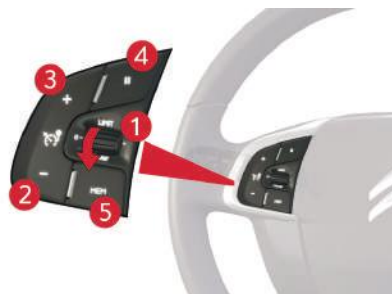

As funcionalidades deste sistema estão reunidas no comando no volante.

1. Comando de seleção do modo regulador
2. Tecla de programação de uma velocidade/ de diminuição do valor
3. Tecla de programação de uma velocidade/ de aumento do valor
4. Tecla de desativação/ativação da regulagem
5. Tecla de visualização da lista das velocidades memorizadas.
(ver parágrafo "Memorização das velocidades")

Visualizações no painel de instrumentos

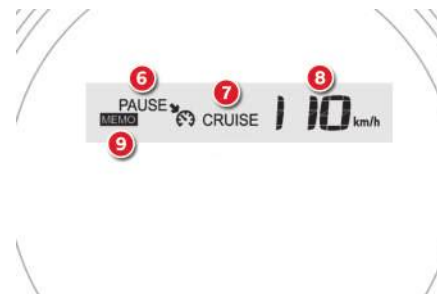

As informações programadas encontram-se agrupadas na tela do painel de instrumentos.

6. Indicação de desativação/ativação da regulagem
7. Indicação de seleção do modo regulador
8. Valor da velocidade programada
9. Seleção de uma velocidade memorizada.
(ver parágrafo "Memorização das velocidades")

i O regulador não pode, em caso algum, substituir o respeito pelas limitações de velocidade, nem a vigilância, nem a responsabilidade do condutor. Recomendamos que posicione sempre os pés junto aos pedais.

Programação

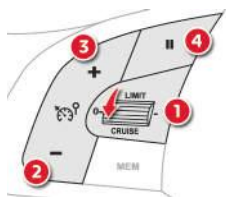

- ☞ Rode o botão **1** para a posição **"CRUISE"**: a seleção do modo regulador é realizada, sem que ele seja colocado em funcionamento (Pausa).
- ☞ Regule a velocidade programada acelerando até a velocidade pretendida e, em seguida, pressione a tecla **2** ou **3** (ex: 110 km/h); o regulador é ativado (ON).

Em seguida, é possível modificar a velocidade programada através das teclas **2** e **3**:

- de + ou - 1 km/h = pressão breve,
- por etapas de + ou - 5 km/h = pressão contínua.

Se a memorização da velocidade se encontrar disponível e ativada no seu veículo, a velocidade programada será interrompida na velocidade memorizada mais próxima; consulte o parágrafo correspondente.

- ☞ Interrompa o funcionamento do regulador através da tecla **4**: a tela confirma a interrupção (Pausa).
- ☞ Coloque novamente o regulador em funcionamento através da tecla **4**.

Ultrapassagem da velocidade programada

A ultrapassagem voluntária ou não da velocidade programada provoca o funcionamento intermitente da mesma na tela.

O regresso a velocidade programada, por uma desaceleração voluntária ou não do veículo, anula automaticamente o funcionamento intermitente.

Saída do modo regulador

- ☞ Rode o botão **1** para a posição **"0"**: o modo regulador deixa de estar selecionado. Este desaparece da visualização.

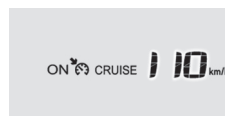
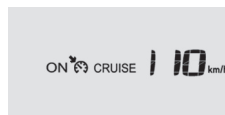
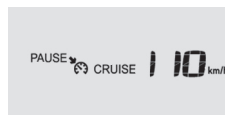
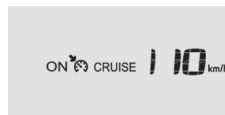
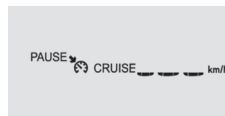

Anomalia de funcionamento

Em caso de problema de funcionamento do regulador, a velocidade apaga e são apresentados segmentos.

Solicite a verificação pela rede CITROËN.

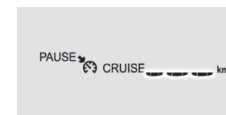

! Quando a regulagem se encontra acionada, tenha atenção se mantiver pressionada uma das teclas de modificação da velocidade programada: poderá resultar numa mudança muito rápida da velocidade do seu veículo.

Não utilize o regulador de velocidade em estradas escorregadias ou com tráfego denso.

No caso de descida acentuada, o regulador de velocidade não poderá impedir o veículo de ultrapassar a velocidade programada.

Em caso de subida acentuada ou de reboque, a velocidade programada poderá não ser atingida ou mantida.

Para evitar qualquer risco de bloqueio dos pedais:

- procure posicionar os tapetes corretamente,
- nunca sobreponha vários tapetes.

Ajuda a saída em ladeira*

Sistema que mantém o veículo imobilizado durante um curto espaço de tempo (cerca de 2 segundos) durante uma saída em ladeira, o tempo suficiente para passar o pé do pedal de freio para o pedal do acelerador.

Esta função só está ativa quando:

- o veículo estiver completamente imobilizado com o pé no pedal de freio,
- estiverem reunidas determinadas condições de inclinação,
- a porta do condutor se encontrar fechada.

A ajuda a saída em ladeira não pode ser neutralizada.

! Não saia do veículo durante a fase de manutenção temporária da saída em ladeira em subida.

Caso precise de sair do veículo com o motor em funcionamento, engrene manualmente o freio de estacionamento. Em seguida, certifique-se de que o indicador do freio de estacionamento se encontra aceso de forma fixa no painel de instrumentos.

Funcionamento



Em subidas, com o veículo imobilizado, este é mantido durante um curto instante, durante a liberação do pedal de freio:

- se estiver em primeira marcha ou em ponto morto numa caixa de marchas manual*,
- se estiver na posição **D** ou **M** numa caixa de marchas automática*.

Em descidas, com o veículo imobilizado e marcha a ré engrenada, este é mantido durante um curto instante, durante a liberação do pedal de freio.

Anomalia de funcionamento



SERVICE

Quando ocorre uma anomalia no sistema, os indicadores acendem-se. Consulte a rede CITROËN para verificação do sistema.

* De acordo com a versão e/ou país.

Ajuda ao estacionamento*



Com a ajuda dos sensores situados nos para-choques, esta função assinala a proximidade de obstáculos (pessoas, veículos, árvores, barreiras...) que entrem no respectivo campo de detecção. Certos tipos de obstáculo (estacas, balizas de obras...) detectados no início, deixarão de ser detectados no final da manobra devida a presença de pontos cegos.

! Esta função não pode, em caso algum, substituir a vigilância e a responsabilidade do condutor.

Ajuda ao estacionamento traseiro



A colocação em funcionamento é obtida através da engrenagem da marcha a ré, sendo acompanhada de um sinal sonoro. A função é desativada quando se desengrena a marcha a ré.

Ajuda sonora

A informação de proximidade é fornecida por um sinal sonoro descontínuo, cuja frequência se torna mais rápida a medida que o veículo se aproxima do obstáculo. O som difundido pelo altifalante (direito ou esquerdo) permite distinguir de que lado se encontra o obstáculo. Quando a distância entre "veículo/obstáculo" é inferior a trinta centímetros, o sinal sonoro torna-se contínuo.



Ajuda gráfica

Esta ajuda completa o sinal sonoro através da apresentação na tela multifunções de segmentos, cada vez mais próximos do veículo. Já muito próximo do obstáculo, o símbolo "Danger" apresenta-se na tela.

Neutralização/ativação da ajuda ao estacionamento traseiro

A neutralização da função efetua-se através do botão MENU ou SETUP (conforme versão do rádio).

No Menu "CONFIGURAÇÃO" é possível ativar ou neutralizar a ajuda ao estacionamento traseiro (ver capítulo "Telas Multifunções").

7

*De acordo com a versão e/ou país

i O som difundido pelo altofalante (dianteiro ou traseiro) permite determinar se o obstáculo se encontra na dianteira ou na traseira.

Neutralização/Ativação da ajuda ao estacionamento traseiro



A neutralização da função é efetuada através deste botão. O visor do botão acende-se. Uma nova pressão neste botão reativa a função. O visor do botão apaga-se.

Anomalia de funcionamento

SERVICE Em caso de problema de funcionamento do sistema, ao engrenar a marcha a ré, este indicador acende-se no painel e/ou é apresentada uma mensagem na tela, acompanhada de um sinal sonoro (bip curto).

Consulte a rede CITROËN.

i Com mau tempo ou no Inverno, assegure-se que os sensores não se encontram cobertos de umidade, gelo ou neve. Ao engrenar a marcha a ré, um sinal sonoro (bip longo) indica que os sensores podem estar sujos. Quando o veículo circula a uma velocidade inferior a 10 km/h, determinadas fontes sonoras (motocicletas, caminhão, martelo pneumático...) podem desencadear os sinais sonoros de ajuda ao estacionamento.

i Para versões sem sensor de ajuda ao estacionamento a tela mostra a função em negro na zona indicada.

Quando com sensor de ajuda ao estacionamento o inibidor é mostrado na tela.



*De acordo com a versão e/ou país

Câmara de marcha a ré*



Uma câmara de marcha a ré é ativada automaticamente ao engrenar a marcha a ré. O retorno visual a cores é efetuado na tela de navegação.



Os traços verdes representam a direção geral do veículo.



Os traços vermelhos representam cerca de 30 cm após o limite do para-choques traseiro do seu veículo. O sinal sonoro torna-se contínuo a partir deste limite. Os traços azuis representam o raio de giro máximo.

i Limpe periodicamente a câmara de marcha a ré com uma esponja ou um pano macio.

*De acordo com a versão e/ou país

Capô

Abertura

- ☞ Abra a porta esquerda dianteira.
- ☞ Puxe o comando interior **A**, situado na parte inferior do painel de bordo.



i A implantação do comando interior impede qualquer abertura, enquanto a porta esquerda dianteira se encontrar fechada.

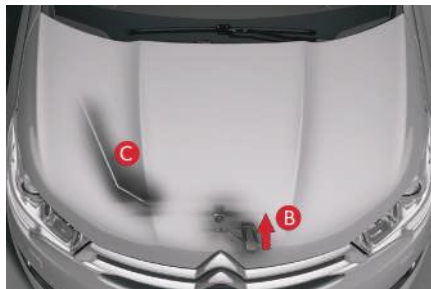

- ☞ Eleve o capô para acessar o comando exterior **B**. Mova o comando **B** para cima e eleve o capô.

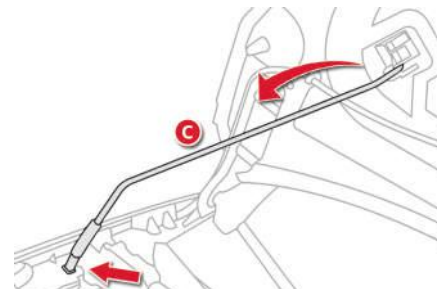

- ☞ Libere a vareta **C** do respectivo alojamento.
- ☞ Fixe a vareta no entalhe para manter o capô aberto.

Fechamento

- ☞ Retire a vareta do entalhe de fixação.
- ☞ Reponha a vareta no respectivo lugar.
- ☞ Soltar o capô de uma altura de aproximadamente 20cm.
- ☞ Não pressionar o capô com as mãos, pois existe risco de deformação.
- ☞ Puxe o capô para verificar se o travamento se processou corretamente.

! Não abra o capô em caso de vento violento.
Com o motor quente, manuseie com precaução o comando exterior e a vareta do capô (risco de queimadura).



Motor 1.6 THP Flex

Estes motores permitem verificar o nível de diferentes líquidos e substituir determinados elementos.

1. Reservatório da direção assistida.
2. Reservatório do lava-vidros e do lava-faróis.
3. Reservatório do líquido de arrefecimento.
4. Reservatório do líquido de freios.
5. Caixa de fusíveis.
6. Bateria.
7. Filtro de ar.
8. Vareta de óleo do motor.
9. Abastecimento de óleo do motor.

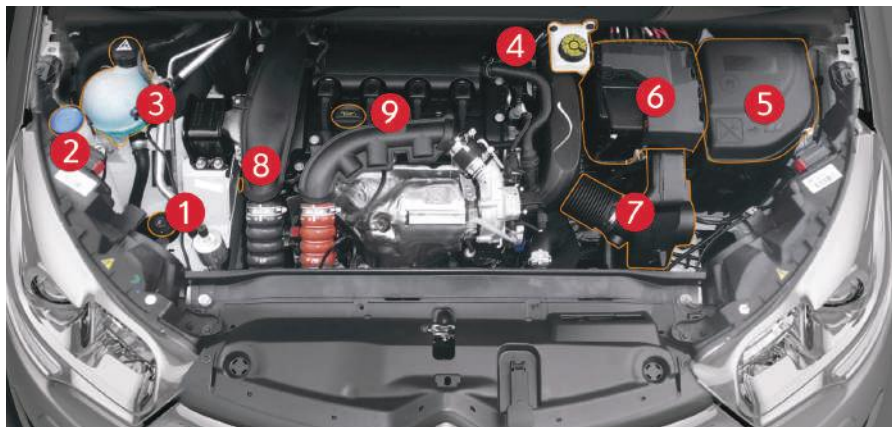

! Quando a temperatura ambiente externa for inferior a +5°C, não recomendamos a utilização de 100% etanol (sem mistura com qualquer tipo de gasolina). No caso de utilização de 100% de etanol em temperaturas inferiores a +5°C, o veículo deverá ser utilizado por um período de 10-15 minutos e/ou 05 quilômetros percorridos, sem desligar o motor, para que se atinja a temperatura normal de funcionamento.



! Para não danificar os componentes elétricos do veículo, é expressamente **proibido** utilizar a lavagem a alta pressão no compartimento do motor.

Verificação dos níveis

Verifique com regularidade todos estes níveis e efetue a reposição do nível se necessário, exceto indicação em contrário. Em caso de baixa importante de um nível, solicite a verificação do circuito correspondente pela rede CITROËN.

! Durante as intervenções no capô, preste atenção, porque determinadas zonas do motor podem estar extremamente quentes (risco de queimadura).

Nível de óleo



Esta verificação é válida apenas com o veículo num piso horizontal, com o motor desligado há mais de 30 minutos.

É efetuada ao ligar a ignição com o indicador de nível de óleo no painel de instrumentos ou com a vareta manual.

i É normal efetuar reposições de óleo entre duas revisões. A CITROËN preconiza-lhe o controle do nível de óleo, com reposição do nível se necessário, a cada 5 000 quilômetros.

Mudança de óleo do motor

Consulte o manual de manutenção para conhecer a periodicidade desta operação. Para preservar a confiabilidade dos motores e dispositivos de antipoluição, a utilização de aditivo no óleo motor é desaconselhada.

Características do óleo

O óleo deve corresponder a motorização e encontrar-se em conformidade com as recomendações do construtor.

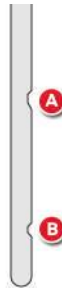

2 marcas de nível na vareta:

- **A** = maxi; nunca ultrapassar este nível (risco de danos do motor),
- **B** = mini; complete o nível pelo bocal de enchimento de óleo, com o tipo de óleo especificado para o seu motor.

Nível do líquido de freios



O nível deste líquido deve situar-se próximo da marca "MAXI". Caso contrário, verifique o desgaste das discos dos freios.

Mudança de óleo do circuito

Consulte o manual de manutenção para conhecer a periodicidade desta operação.

Características do líquido

Este líquido deve encontrar-se em conformidade com as recomendações do fabricante e responder as normas DOT4.

Nível do líquido da direção assistida



O nível deste líquido deve situar-se perto da marca "MAXI". Desaperte a tampa, com o motor frio, para verificar.

! Não permanecer com o volante em final de curso (seja para a direita ou esquerda) com rotação elevada (maior que 3000 rpm) por um tempo superior a 5 segundos, sob pena de danificar o sistema.

Nível do líquido de arrefecimento



O nível deste líquido deve situar-se próximo da marca "MAXI" sem nunca o ultrapassar.

Quando o motor estiver quente, a temperatura deste líquido é regulada pelo motoventilador. Este pode funcionar com a ignição desligada.

Além disso, estando o circuito de arrefecimento sob pressão, aguarde pelo menos uma hora depois da paragem do motor para efetuar uma intervenção.

A fim de evitar qualquer risco de queimadura, desenrosque o tampão duas voltas para fazer baixar a pressão. Quando assim for, retire o tampão e reponha o nível.

Mudança de óleo do circuito

Este líquido não necessita de nenhuma renovação.

Características do líquido

Este líquido deve encontrar-se em conformidade com as recomendações do fabricante.



Quando realizar intervenções no compartimento motor, tenha atenção uma vez que o eletroventilador pode funcionar com a ignição desligada. Mantenha as mãos e roupas afastadas das partes móveis.

Nível do líquido do lava-vidros



Complete o nível sempre que necessário.

Características do líquido

Para assegurar uma limpeza ideal, a reposição do nível ou a substituição deste líquido não deverá ser efetuada com água pura.

Para garantir uma limpeza ideal e para sua segurança, aconselhamos a utilização dos produtos recomendados pela CITROËN

Produtos usados



Evitar qualquer contacto prolongado de óleo e de líquidos usados com a pele. A maioria destes líquidos são nocivos para a saúde, por vezes até corrosivos.



Não descarte o óleo e os líquidos usados nas tubulações de esgoto ou no solo.

Esvazie o óleo usado nos respectivos contentores disponibilizados pela rede CITROËN.



Utilize apenas produtos recomendados pela CITROËN ou produtos de qualidade e características equivalentes.

Para otimizar o funcionamento de elementos tão importantes como o circuito de frenagem, a CITROËN selecciona e propõe produtos específicos.

Controles

Exceto indicação contrária, controle estes elementos, conforme o manual de manutenção e em função da sua motorização.
Caso contrário, mande verificar na rede CITROËN.

Bateria



A bateria não necessita de manutenção.

Todavia, verifique a limpeza e o aperto dos terminais.

Em caso de uma operação na bateria, consulte o capítulo "Informações práticas" para conhecer as precauções a tomar antes de a desligar e depois de a ligar novamente.

Caixa de marchas manual



A caixa de marchas não tem manutenção (ausência de troca de óleo).

Consultar o manual de manutenção para ter conhecimento da periodicidade de verificação deste elemento.

Caixa de marchas automática



A caixa de marchas não tem manutenção (ausência de troca do óleo).

Consultar o manual de manutenção para ter conhecimento da periodicidade de verificação deste elemento.

Pastilhas de freio



O desgaste dos freios depende do tipo de condução, em particular para os veículos utilizados na cidade, em curtas distâncias. Pode ser necessário inspecionar o estado dos freios, mesmo entre as revisões do veículo. A redução do nível de líquido dos freios indica o desgaste das pastilhas.

Freio de estacionamento



Um curso demasiado longo da alavanca do freio de estacionamento ou a constatação de perda de eficiência deste sistema impõe a regulagem mesmo entre revisões.

A verificação deste sistema deve ser efetuado pela rede CITROËN

Filtro do óleo



Substitua o filtro a cada mudança de óleo do motor.

Consulte o manual de manutenção para conhecer a periodicidade de substituição deste elemento.

Filtro de ar e filtro do habitáculo



Consulte o manual de manutenção para conhecer a periodicidade de substituição destes elementos.

Em função do meio ambiente (atmosfera poluída...) e da utilização do veículo (condução urbana...), **substitua os filtros com uma frequência duas vezes maior.**

Um filtro de habitáculo saturado pode reduzir o desempenho do sistema de ar condicionado e gerar odores desagradáveis.



Substituição de uma roda

Instruções para a substituição de uma roda danificada pela roda sobressalente, utilizando as ferramentas fornecidas com o veículo.

Acesso as ferramentas



As ferramentas estão instaladas no porta-malas sob o piso embaixo da roda reserva.

Para acessar as ferramentas:

- ☞ abra o porta-malas,
- ☞ levante o tapete,
- ☞ solte a correia de fixação da roda reserva,
- ☞ erguer a roda reserva e retirar na sua direção,
- ☞ retira a caixa de ferramentas.

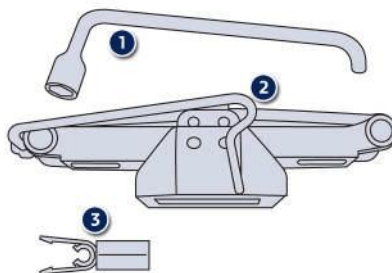

Lista das ferramentas*

Todas estas ferramentas são específicas ao seu veículo e podem variar conforme a versão. Não as utilize para outros fins.

1. Chave de rodas.
Permite retirar a calota e os parafusos de fixação da roda.
2. Macaco com manivela integrada.
Permite levantar o veículo.
3. Ferramenta de desmontagem de parafusos com embelezadores.
Permite retirar os protetores (tampões) dos parafusos para rodas de alumínio.

i Roda com calota

Durante a montagem da roda, voltar a montar a calota começando por colocar o seu entalhe frente a válvula e pressionar a sua superfície com a palma da mão.

* De acordo com a versão e/ou país

Acesso a roda sobressalente



A roda sobressalente está instalada no porta-malas sob o tapete. Conforme o destino, a roda sobressalente é de ferro ou de alumínio. Para acessar a roda, consultar o parágrafo "Acesso as ferramentas" na página anterior.

Retirar a roda

- ☞ Desengatar a correia de fixação
- ☞ Erguer a roda sobressalente na sua direção pela parte central.
- ☞ Retirar a roda do porta-malas.



Recolocar a roda

- ☞ Voltar a colocar a caixa de ferramentas no centro do suporte da roda



- ☞ Voltar a colocar a roda no seu alojamento.
- ☞ Voltar a instalar a correia de fixação
- ☞ Esticar a correia de fixação da roda para evitar as vibrações e para sua segurança em caso de colisão.

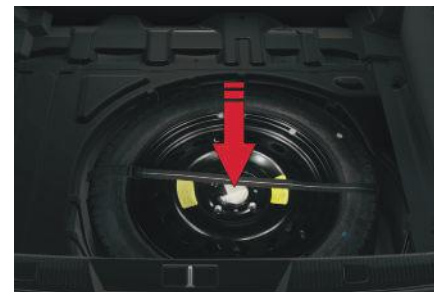

! Quando o veículo está equipado com uma roda reserva de tamanho diferente, é obrigatório não ultrapassar a velocidade de 80 km/h com esta roda reserva. Os parafusos das rodas são específicos para cada tipo de roda. Em caso de troca das rodas originais, verificar com a Rede de concessionárias CITROËN ou em uma oficina qualificada, da compatibilidade dos parafusos com as novas rodas.

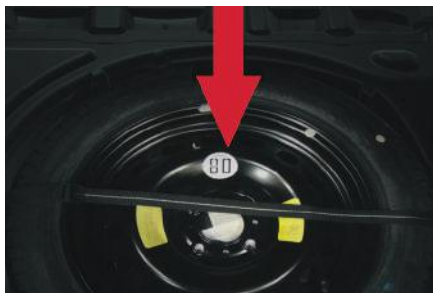

i **Fixação da roda reserva de aço**

Se o seu veículo estiver equipado com rodas de alumínio, é normal constatar, durante o aperto dos parafusos na montagem, que as arruelas não entram em contato com a roda sobressalente de aço. A manutenção da roda faz-se pelo apoio cônico de cada parafuso.

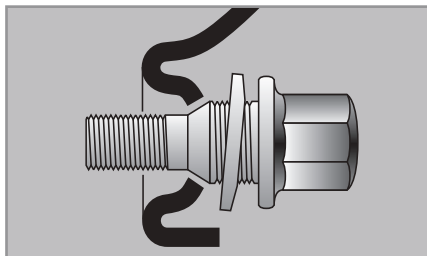

Desmontagem da roda



i Imobilização do veículo

Imobilizar o veículo de maneira a não atrapalhar a circulação: o piso deve ser horizontal, estável e não escorregadio. Acionar o freio de estacionamento, desligar a ignição e engrenar a primeira marcha* de maneira a bloquear as rodas.

Verificar o acendimento fixo do indicador do freio de estacionamento no visor do painel de instrumentos. Assegurar que os ocupantes não se encontram no veículo e se mantenham num local em que seja possível garantir a sua segurança.

Nunca permanecer debaixo do veículo levantado somente com o macaco. Utilizar uma escora.

* P para a caixa de marchas automática.

Lista das operações

- ☞ Retirar o tampão de cada um dos parafusos utilizando a ferramenta 3 (conforme a versão).
- ☞ Utilizar a chave de rodas 1 para desbloquear o parafusos .
- ☞ Colocar o macaco 2 em contato com um dos dois lugares dianteiros A ou traseiros previstos na parte inferior da carroçaria, o mais próximo possível da roda que será trocada
- ☞ Subir o macaco 2 até que a sua base esteja em contato com o solo. Certificar que o eixo da base do macaco está na vertical da posição A ou B utilizada.
- ☞ Levantar o veículo, até deixar um espaço suficiente entre a roda e o solo, para colocar facilmente em seguida a roda sobressalente (não furada).
- ☞ Retirar os parafusos e conservá-los num lugar limpo.
- ☞ Retirar a roda.

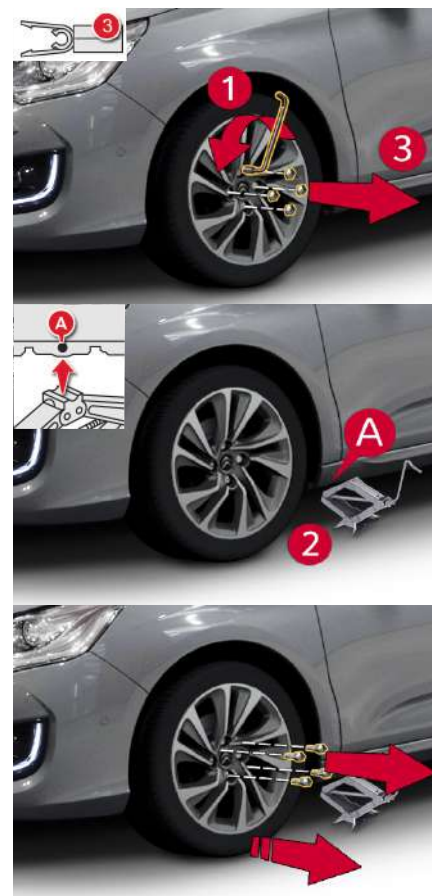

Montagem da roda

i Fixação da roda sobressalente

Se o seu veículo estiver equipado com rodas de alumínio, é normal constatar, durante o aperto dos parafusos na montagem, que as arruelas não entram em contato com a roda sobressalente de aço. A manutenção da roda faz-se pelo apoio cônico de cada parafuso.

Após uma substituição de roda

Para arrumar corretamente o pneu furado no porta-malas, retirar previamente a tampa central.

Quando utilizar a roda sobressalente não circular com velocidade acima dos 80 km/h.

Mandar verificar rapidamente o aperto dos parafusos e a pressão da roda sobressalente por uma oficina qualificada ou pela rede de concessionárias CITROËN.

Mandar reparar rapidamente o pneu furado e substituí-lo assim que possível.

Lista das operações

- ☞ Instale a roda no cubo.
- ☞ Aperte os parafusos manualmente até o batente.
- ☞ Efetue um pré-aperto dos parafusos com a chave de desmontagem de rodas **1**.

- ☞ Baixe totalmente o veículo.
- ☞ Dobre o macaco **2** e retire-o.

- ☞ Bloqueie os parafusos com a chave de desmontagem de rodas **1**.
- ☞ Instale novamente os tampões cromados em cada um dos parafusos (conforme equipamento).
- ☞ Arrume as ferramentas na caixa de suporte.



Substituir uma lâmpada

- ! Os faróis encontram-se equipadas com vidros em policarbonato, revestidos por um verniz protetor:
 - ☞ **não limpe com um pano seco ou abrasivo, nem com um detergente ou solvente,**
 - ☞ utilize uma esponja e água com sabão,
 - ☞ ao utilizar a lavagem de alta pressão em sujeira persistente, não aponte a lança de maneira persistente para os faróis, as luzes e os seus contornos para evitar deteriorar o respectivo verniz e a junta de estanqueidade.

- ! ☞ Não toque diretamente na lâmpada com os dedos, utilize panos que não liberem pêlos.
A substituição de uma lâmpada deve ser efetuada com a luz desligada há alguns minutos (risco de queimadura grave).
É obrigatório utilizar apenas lâmpadas do tipo anti-ultravioletas (UV), para não danificar os refletores.
Substitua sistematicamente uma lâmpada com defeito por uma lâmpada nova com a mesma referência e características.

- ! **Risco de choque elétrico**

A substituição de uma lâmpada de xênon (D1S-35W) deve ser efetuada pela rede CITROËN imperativamente.

- i Com as lâmpadas de pinos de tipo H1, H7... respeite o seu posicionamento para garantir a melhor qualidade de iluminação.

Luzes dianteiras



Modelo com lâmpadas de xênon e luzes direcionais*

1. Luzes de mudança de direção (PY21W âmbar).
2. Faróis baixos direcionais (D1S-35W).
3. Faróis altos (H1-55W).
4. Luzes diurnas (P21/5W XL).
5. Faróis de neblina (H11-55W).
6. Luzes de LEDs.(Luzes de posição)



Modelo com luzes de halogêneo

1. Luzes de mudança de direção (H21 branca).
2. Faróis baixos (H7-55W).
3. Faróis altos (H1-55W).
4. Luzes diurnas (P21/5W XL).
5. Faróis de neblina (H11-55W).
6. Luzes de LEDs.(Luzes de posição)

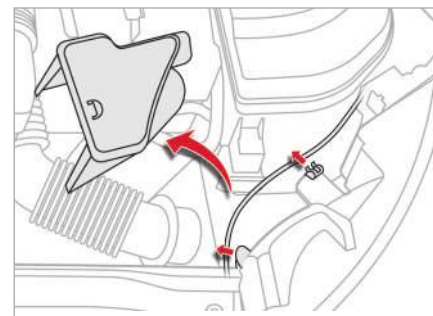

Acesso as lâmpadas

Apenas do lado esquerdo, deverá, previamente, efetuar as seguintes operações para acessar as tampas de proteção das lâmpadas.

- ☞ Retire o defletor de ar, desencaixando-o os três pés de apoio respectivos.
- ☞ Desencaixe o cabo de comando de abertura do capô das duas fixações respectivas.
- ☞ Desloque o cabo para baixo.

Após a substituição da lâmpada em questão, não se esqueça de repor tudo no local adequado (cabo e defletor de ar).

* De acordo com a versão e/ou país

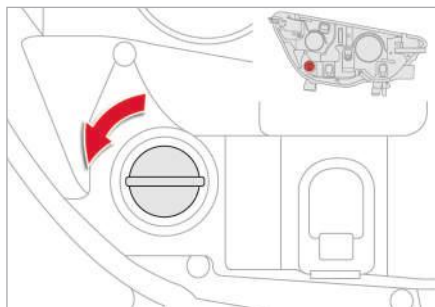

Substituição das luzes de mudança de direção

Modelo com luzes de halógeno

- ☞ Rode um quarto de volta o porta-lâmpadas e retire-o.
- ☞ Retire a lâmpada e substitua-a.

Para montar novamente, efetue as operações pela ordem inversa.

i Um funcionamento intermitente muito rápido do indicador das luzes de mudança de direção (direita ou esquerda) indica a avaria de uma das lâmpadas do lado correspondente.

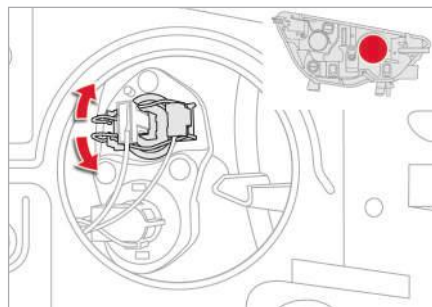

Modelo com luzes de xênon

- ☞ Retire a tampa de proteção, puxando a lingueta.
- ☞ Desligue o conector da lâmpada.
- ☞ Afaste as molas para liberar a tampa.
- ☞ Retire a lâmpada e substitua-a.

Para a montagem, efetue estas operações pela ordem inversa.

i As lâmpadas de cor âmbar, tais como as luzes de mudança de direção, devem ser substituídas por lâmpadas de características e cor idênticas.

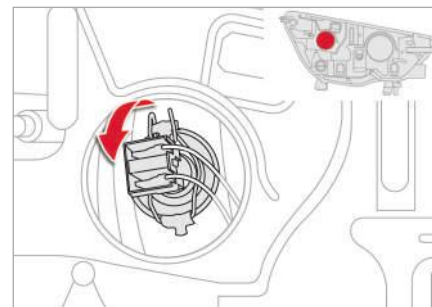

Substituição das faróis baixos (apenas no modelo com luzes de halógeno)

- ☞ Retire a tampa de proteção puxando a lingueta.
- ☞ Desligue o conector da lâmpada.
- ☞ Afaste as molas para liberar a lâmpada.
- ☞ Retire a lâmpada e substitua-a.

Para proceder a montagem, efetue estas operações pela ordem inversa.

! Ao montar novamente, feche cuidadosamente a tampa de proteção para garantir a estanqueidade da luz.

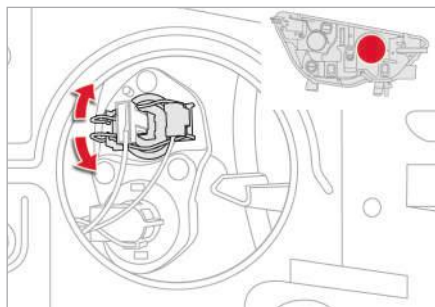

Substituição das faróis altos (apenas no modelo de luzes de halôgeneo)

- ☞ Retire a tampa de proteção, puxando a lingueta.
- ☞ Desligue o conector da lâmpada.
- ☞ Aperte as molas para liberar a lâmpada.
- ☞ Retire a lâmpada e substitua-a.

Para a montagem, efetue estas operações pela ordem inversa.

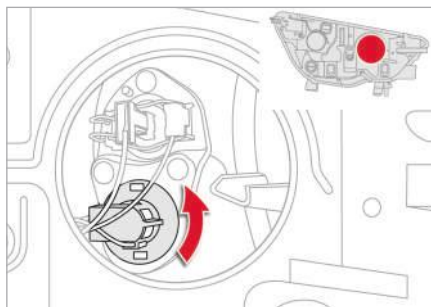

Substituição das luzes de diurnas

- ☞ Retire a tampa de proteção puxando a lingueta.
- ☞ Desligue o conector da lâmpada.
- ☞ Rode um quarto de volta o porta-lâmpadas e retire-o.
- ☞ Retire a lâmpada e substitua-a.

Para montar novamente, efetue as operações pela ordem inversa.



Substituição das luzes laterais de mudança de direção integradas

- ☞ Introduza uma chave de parafusos no meio da luz lateral de mudança de direção entre a mesma e a base do retrovisor.
- ☞ Rode a chave de fendas para extrair a luz lateral de mudança de direção e retire-a.
- ☞ Desligue o conector da luz lateral de mudança de direção.

Para montar novamente, efetue as operações pela ordem inversa.

Para obter ajuda, contate a rede CITROËN.



Substituição das luzes de LEDs (Luzes de posição)

Para a substituição deste tipo de lâmpadas de díodos, consulte a rede CITROËN.



Substituição das luzes de neblina

- ☞ Introduza uma chave de parafusos no orifício do embelezador.
- ☞ Puxe, efetuando o movimento de alavanca para desencaixar o embelezador do pára-choques (o sensor de ajuda ao estacionamento permanece solidário do embelezador).
- ☞ Retire os dois parafusos de fixação do módulo e retire-o do respectivo alojamento.
- ☞ Desligue o conector do porta-lâmpadas.
- ☞ Rode um quarto de volta o porta-lâmpadas e retire-o.
- ☞ Retire a lâmpada e substitua-a.

Para montar novamente, efetue as operações pela ordem inversa.

Para a substituição destas lâmpadas, também poderá consultar a rede CITROËN.

Luzes traseiras



1. Luz de freio (P21/5W).
2. Luz de mudança de direção (PY21W âmbar).
3. Luz de marcha a ré (P21W).
4. Faróis de neblina (P21W).

Para a substituição deste tipo de lâmpadas de diodos, consulte a rede CITROËN.

i As lâmpadas de cor âmbar, assim como as luzes de mudança de direção, deverão ser substituídas por lâmpadas com características e cor idênticas.



Substituição das luzes da placa (W5W)

Para facilitar a desmontagem, efetue este procedimento com a tampa do porta-malas semi-aberta.

- ☞ Insira uma chave de parafusos fina no entalhe no exterior da parte transparente.
- ☞ Empurre para o exterior.
- ☞ Retire a lente transparente.
- ☞ Substitua a lâmpada com defeito.

Para a montagem, pressione a parte transparente para a encaixar.



Substituir a terceira luz de freio (diodos)

Para a substituição deste tipo de luz de diodos, consulte a rede CITROËN.

Substituir um fusível

Acesso aos fusíveis



- ☞ desencaixe a tampa puxando a parte superior direita e, em seguida, a esquerda
- ☞ libere totalmente a tampa e gire-a,

Substituir um fusível

Antes de substituir um fusível, é necessário:

- ☞ conhecer a causa da avaria e solucioná-la,
- ☞ desligar todos os consumidores elétricos,
- ☞ imobilizar o veículo e desligar a ignição,
- ☞ identificar o fusível com defeito através das tabelas e dos esquemas apresentados nas páginas seguintes.

Para efetuar uma intervenção num fusível, é imperativo:

- ☞ utilizar uma pinça especial ou outra ferramenta para que possa extrair o fusível do respectivo compartimento e verificar o estado do filamento.
- ☞ substituir sempre o fusível avariado por um novo com intensidade equivalente (mesma cor); uma intensidade diferente poderá provocar um problema de funcionamento (risco de incêndio).

Se a avaria se reproduzir pouco depois da substituição do fusível, solicite a verificação do equipamento elétrico pela rede de concessionárias CITROËN.

! A substituição de um fusível não mencionado nas tabelas apresentadas em seguida poderá dar origem a um problema de funcionamento grave no seu veículo. Consulte a rede de concessionárias CITROËN.



Bom

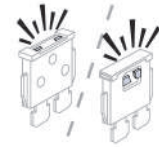

Danificado

i Instalação de acessórios eléctricos

O circuito eléctrico do veículo foi concebido para funcionar com equipamentos de série ou opcionais. Antes de instalar outros equipamentos ou acessórios elétricos no veículo, consulte a rede CITROËN.

! A CITROËN declina toda a responsabilidade por custos associados a reparação do veículo ou avarias resultantes da instalação de acessórios auxiliares não fornecidos, não recomendados pela CITROËN e não instalados de acordo com as prescrições, em particular quando o consumo do conjunto de aparelhos suplementares ligados ultrapassar os 10 miliamperes.

Fusíveis no painel de bordo



As caixas de fusíveis encontram-se na parte inferior do painel de bordo (lado esquerdo).

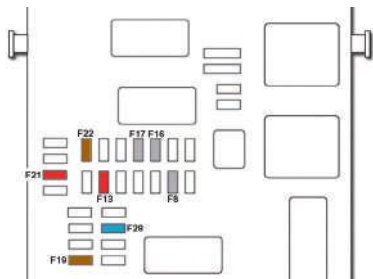

Acesso aos fusíveis

☞ Consulte o parágrafo "Acesso as ferramentas".

Tabela de fusíveis

Fusível N.º	Intensidade	Funções
F2	7,5 A	Tomada diagnóstico
F3	3 A	Partida, Botão de partida (mãos livres)
F4	5 A	Rastreador
F5	3 A	Não utilizado
F5	3 A	Partida mãos livres
F6 A ou B	15 A	Rádio
F7	15 A	Não utilizado
F8	3 A	prédisposição alarme pós-venda
F9	3 A	Coluna de direção
F11	5 A	Freios
F12	15 A	Contato de freio
F13	10 A	Tomada 12V
F14	10 A	Não utilizado
F16	3 A	Luz de leitura traseira, Luz do porta-luvas
F17	3 A	Espeelhos cortesia, Luzes de leitura dianteiras
F19	5 A	Painel de instrumentos

Tabela de fusíveis

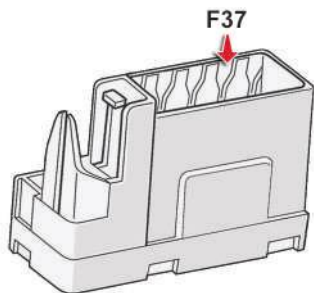

Fusível N.º	Intensidade	Funções
F21	10 A	Comandos ar condicionado automático
F22	5 A	Ajuda estacionamento
F22	5 A	Tela multifunções
F23	5 A	Caixa de fusíveis habitáculo
F24	3 A	Sensor de chuva e faróis automáticos
F25	5 A	Airbag
F27	3 A	Contato de freio
F28 A ou B	15 A	Rádio
F29	3 A	Sensor ângulo volante
F31	30 A	Travamento das portas
F31	30 A	Travamento das portas
F32	10 A	Câmera ajuda estacionamento
F34	5 A	Freios
F37	3 A	Comando retrovisor externo
F38	3 A	Comando espelho eletrocromico, Rastreador

Fusíveis no compartimento do motor

A caixa de fusíveis encontra-se no compartimento do motor junto a bateria (lado esquerdo).



Acesso aos fusíveis

- ☞ Desencaixe a tampa.
- ☞ Substitua o fusível (ver parágrafo correspondente).
- ☞ Após a intervenção, feche cuidadosamente a tampa para garantir o isolamento da caixa de fusíveis.

Tabela de fusíveis

Fusível N.º	Intensidade	Funções
F1	15 A	Alimentação calculador motor
F2	5 A	Grupo motoventilador
F3	5 A	Não utilizado
F4	5 A	Calculador motor
F5	15 A	Calculador motor
F6	20 A	Bomba de combustível
F7	10 A	Não utilizado
F8	10 A	Eletroválvula do cânister
F9	10 A	Anti-roubo eletrônico
F10	5 A	Contato pedal embreagem
F11	15 A	Não utilizado
F12	5 A	Freios
F13	5 A	Não utilizado
F14	25 A	Não utilizado
F15	5 A	Tomada diagnóstico e Nível de água motor
F16	20 A	Não utilizado



Tabela de fusíveis

Fusível N.º	Intensidade	Funções
F17	10 A	Alimentação
F19	30 A	Limpador parabrisas
F20	15 A	Bomba lava-vidros
F20	15 A	Não utilizado
F21	20 A	Lava-faróis
F22	15 A	Buzina
F23	15 A	Farol alto direito
F24	15 A	Farol alto esquerdo
F25	30 A	Não utilizado
F26	10 A	Compressor ar condicionado
F27	5 A	Farol baixo esquerdo
F28	5 A	Farol baixo direito
F29	30 A	Motor de partida
F30	30 A	Bomba Flex

Bateria de 12 V

Modo de execução para efetuar o arranque do motor a partir de outra bateria ou para recarregar a sua bateria descarregada.

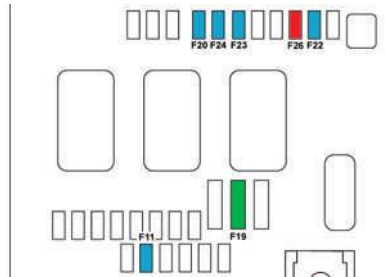
Acesso a bateria



A bateria encontra-se situada sob o capô do motor.

Para acessar ao borne (+):

- ☞ destrave o capô através do comando interior e, em seguida, do comando exterior,
- ☞ eleve o capô e, em seguida, fixe-o com a respectiva vareta,
- ☞ eleve a tampa em plástico para acessar ao borne (+).

! Antes de qualquer intervenção

Imobilize o veículo, engrene o freio de estacionamento, coloque na posição **P** para a caixa de velocidades automática e, em seguida, desligue a ignição. Verifique que todos os equipamentos elétricos se encontram desligados.

i Verifique a limpeza dos bornes e terminais. Se estes estiverem cobertos de sulfato (resíduo esbranquiçado ou esverdeado), desmonte-os e limpe-os.

☘ As baterias possuem substâncias nocivas, como ácido sulfúrico e chumbo. Deverão ser eliminadas de acordo com as prescrições legais e não devem, em caso algum, ser eliminadas juntamente com os resíduos domésticos. Coloque as pilhas e baterias usadas num ponto de recolha especial.

Desligar o borne (+)

- ☞ Eleve o manípulo **D** ao máximo para desbloquear a braçadeira **E**.

Ligar o borne (+)

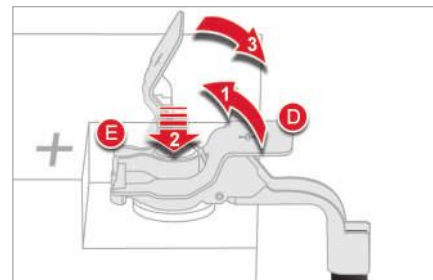

- ☞ Posicione a braçadeira **E** aberta do cabo no borne (+) da bateria.
- ☞ Pressione verticalmente a braçadeira para a posicionar corretamente contra a bateria.
- ☞ Bloqueie a braçadeira baixando o manípulo **D**.

i Não force pressionando o manípulo, uma vez que se a braçadeira estiver mal posicionada, o bloqueio é impossível; recomece o procedimento.

Efetuar a partida a partir de outra bateria

Quando a bateria do seu veículo se encontrar descarregada, é possível efetuar a partida do motor através de uma bateria auxiliar (externa ou de outro veículo) e cabos auxiliares.

! Verifique previamente que a bateria auxiliar tem uma tensão nominal de 12 V e uma capacidade pelo menos igual a da bateria descarregada. Não efetue a partida do motor através de um carregador de bateria. Não desligue o borne (+) quando o motor se encontrar em funcionamento.

- ☞ Ligue o cabo vermelho ao borne (+) da bateria avariada **A** e, em seguida, ao borne (+) da bateria auxiliar **B**.
- ☞ Ligue uma extremidade do cabo verde ou preto ao borne (-) da bateria auxiliar **B** (ou ao ponto de massa do veículo avariado).
- ☞ Ligue a outra extremidade ao ponto de massa **C** do veículo avariado.
- ☞ Efetue o arranque do motor do veículo desempanador e deixe-o funcionar durante alguns minutos.

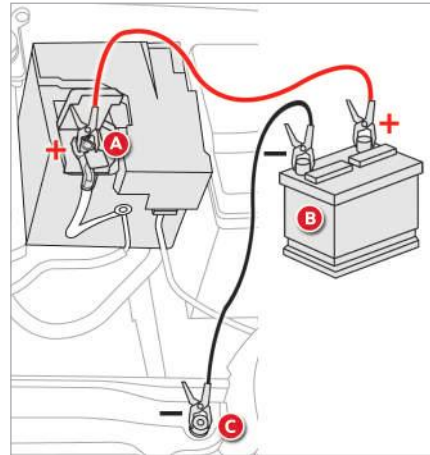

- ☞ Acione o motor de arranque do veículo avariado e deixe o motor funcionar. Se não for possível efetuar o arranque do motor imediatamente, desligue a ignição e aguarde alguns instantes antes de efetuar uma nova tentativa.
- ☞ Aguarde o regresso do motor ao ralenti e, em seguida, desligue os cabos de emergência pela ordem inversa.

Recarregar a bateria com um carregador de bateria

Quando a bateria do seu veículo se encontrar descarregada ou com previsão de uma imobilização prolongada, poderá recarregá-la através de um carregador de baterias.

Para conhecer as características dos carregadores compatíveis com a sua bateria, consulte a rede CITROËN.

Antes de desligar

- ☞ Acesse a bateria.
- ☞ Verifique que todas as portas, mala... se encontram fechadas mas não trancadas.
- ☞ Verifique que a ignição se encontra desligada há, pelo menos, quatro minutos.

i É aconselhável que, durante e uma imobilização prolongada de mais de um mês, desligue a bateria.

Recarga

- ☞ Desligue o borne (+).
- ☞ Respeite as instruções de utilização fornecidas pelo fabricante do carregador.
- ☞ Ligue o cabo vermelho do carregador ao borne (+) da bateria e, em seguida, o cabo preto ao borne (-).
- ☞ Quando a recarga terminar, desligue os cabos do carregador pela ordem inversa.

Reinicialização após ligar a bateria

Após ligar novamente a bateria, ligue a ignição e aguarde, pelo menos, um minuto antes de efetuar o arranque, para permitir a inicialização dos sistemas eletrônicos.

Com base nos capítulos correspondentes, deverá conseguir reinicializar:

- os elevadores de vidros elétricos sequenciais,
- a data e a hora,
- as regulagens do rádio ou do sistema de navegação integrado.



Verifique a ausência de mensagens de erro ou de indicadores de alerta após ligar a ignição novamente.

No entanto, se após estas operações subsistirem ligeiras perturbações, consulte a rede CITROËN.

Modo economia de energia

Este sistema gere a duração de determinadas funções para preservar uma carga suficiente da bateria.

Após a parada do motor, são ainda utilizáveis, por um período máximo de cerca de trinta minutos, funções como o rádio, os limpa-vidros, as faróis baixos, as luzes de teto...

Entrada no modo

Uma vez passado este período de tempo, uma mensagem de entrada em modo economia de energia é apresentada na tela e as funções ativas são postas em vigilância.



Este tempo pode ser consideravelmente menor se a carga da bateria estiver fraca.



Se uma comunicação telefônica tiver sido iniciada ao mesmo tempo com o sistema de navegação, será interrompida passados 10 minutos.

Saída do modo

Essas funções serão reativadas automaticamente na próxima utilização do veículo.

☞ Para retomar a utilização imediata destas funções, coloque o motor em funcionamento e deixe-o funcionar durante alguns instantes.

O tempo de que disporá, então, será o dobro do tempo de ligação do motor. Todavia, esse tempo estará sempre compreendido entre cinco e trinta minutos.



Uma bateria descarregada não permite a partida do motor (ver parágrafo correspondente).

Modo de corte de energia

Sistema que gere a utilização de determinadas funções em relação ao nível de energia restante na bateria.

Com o veículo em movimento, o corte de energia neutraliza temporariamente algumas funções, tais como o ar condicionado, a descongelação do óculo traseiro...

As funções neutralizadas são reactivadas automaticamente assim que as condições o permitirem.

Substituir uma palheta do limpa-vidros

Antes de proceder a desmontagem de uma palheta dianteira

- ☞ No minuto após desligar a ignição, acione o comando do limpa-vidros para posicionar as palhetas no centro do para-brisas.

Desmontagem

- ☞ Eleve o braço correspondente.
- ☞ Desencaixe a palheta e retire-a.

Montagem

- ☞ Instale a nova palheta correspondente e fixe-a.
- ☞ Rebata o braço com cuidado.

Após a montagem de uma palheta dianteira

- ☞ Ligue a ignição.
- ☞ Acione novamente o comando do limpa-vidros para arrumar as palhetas.



Reboque do veículo

Instruções para fazer rebocar o seu veículo ou rebocar outro veículo com um dispositivo mecânico removível.

! Instruções gerais

É aconselhável, sempre, utilizar caminhão guincho para rebocar o veículo.

Desta forma, o veículo poderá ser transportado apoiado em plataformas específicas sobre o próprio caminhão-guincho.

Respeite a legislação de trânsito vigente sobre procedimentos de reboque.

Certifique-se de que o peso do veículo trator é superior ao peso do veículo rebocado.

O condutor deve permanecer no volante do veículo rebocado.

A circulação em uma auto-estrada ou uma via rápida, é proibida durante o reboque.

Durante o reboque com as quatro rodas no solo, utilize sempre uma barra de reboque homologada; cordas e correias são proibidas.

Durante um reboque com o motor desligado, deixa de existir assistência de frenagem e de direção.

Nos casos seguintes, contate um profissional para efetuar o reboque:

- veículo avariado na auto-estrada ou em via rápida,
- impossibilidade de colocar a caixa de marchas em ponto morto, de desbloquear a direção, de desativar o freio de estacionamento,
- ausência de barra de reboque homologada...

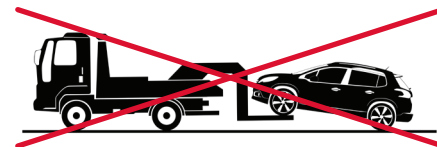
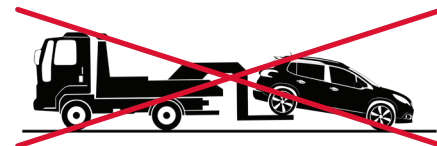
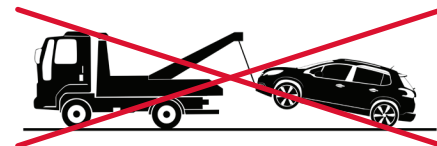

Engate de um reboque, de um trailer...



! Seu veículo foi projetado para o transporte de pessoas e de bagagens. Está vedada a utilização de reboque, sob pena de deteriorização do veículo. Em caso de dúvidas, entre em contato com uma concessionária da Rede CITROËN

Rodízio dos pneus

Para permitir um desgaste uniforme entre os pneus dianteiros e os traseiros, aconselha-se efetuar o rodízio das rodas e pneus a cada 10 mil quilômetros, mantendo-os do mesmo lado do veículo para não inverter o sentido de rotação.

Deste maneira, os pneus terão aproximadamente a mesma durabilidade. Recomenda-se, após o rodízio, verificar o balanceamento e o alinhamento da direção das rodas.



i Não efetuar rodízio cruzado dos pneus, deslocando-os do lado direito do veículo para o esquerdo e vice-versa.

Acessórios*

É proposta, pela rede CITROËN, uma vasta gama de acessórios e de peças originais. Estes acessórios e peças são testados e aprovados tanto em confiabilidade como em segurança. Todos eles se encontram adaptados ao seu veículo e beneficiam da referência e garantia CITROËN.

A CITROËN se reserva no direito de alterar a oferta de acessórios sem que haja a necessidade de prévio aviso aos clientes. para conhecer a lista de acessórios disponíveis, acesse:

www.citroen.com.br

! A colocação de um equipamento ou de um acessório elétrico não referenciado pela CITROËN pode originar uma avaria no sistema eletrônico do seu veículo e um consumo excessivo. Agradecemos que tenha esta precaução em atenção e aconselhamos a contatar a rede CITROËN para que lhe apresente a gama dos equipamentos ou acessórios referenciados.

* De acordo com a versão e/ou país

Motores

MOTORES	1.6 THP 173 MT6	1.6 THP FLEX
Cilindrada (cm ³)	1 598	1 598
Diâmetro x curso (mm)	77 x 85,8	77 X 85,8
Potência máxima: norma CEE (kW)	123,8 / 127,5	123,8 / 127,5
Potência máxima (CV)	165 / 173	165 / 173
Regime de potência máxima (rpm)	6 000 / 6 000	6 000 / 6 000
Torque máximo: norma CEE (Nm)	240	240
Torque máximo (kgfm)	24,5	24,5
Regime de torque máximo (rpm)	4 000	4 000
Combustível recomendado	Gasolina / Etanol	Gasolina / Etanol
Catalizador	Sim	Sim
CAIXA DE VELOCIDADES	Manual (6 velocidades)	Automática (6 velocidades)
CAPACIDADES DE ÓLEO (em litros)		
Motor (com troca do filtro)	4,25	4,25
Caixa de velocidades - Seca	2,00	7,00

Informações

Limites Máximos de Ruído para Controle de Poluição Sonora - dB(A)				CONAMA 18/1986		CONOMA 01/1993
				Concentração máxima de monóxido de carbono na marcha lenta (%)	Rotação da marcha lenta (rpm)	Limite de ruído para fiscalização
MOTOR	1.6 THP FLEX	CAIXA DE MARCHA	Auto 6 marchas	<0,2%	700±50	83,86 dB
MOTOR	1.6 THP 173 MT6	CAIXA DE MARCHA	Manual 6 marchas	<0,2%	700±50	83,13 dB

Velocidades para troca de Marchas (nbr 6601)

* Conforme Indicador de mudança de marchas (GSI), pág 39

Massas e Cargas (em kg)*

Motor	1.6 THP 173 MT6	1.6 THP FLEX
Caixa de velocidades	Manual (6 velocidades)	Automática (6 velocidades)
- Massa no vazio em ordem de marcha (MOM)	1404	1423
- Massa técnica máxima admissível com carga (MTAC)	1818	1837
- Carga útil	414	414
- Peso recomendado no eixo dianteiro	857	877
- Peso recomendado no eixo traseiro	547	546

*Valores para modelo básico sem equipamentos opcionais.

Dimensões (em mm)*

*Valores para modelo básico sem equipamentos opcionais.

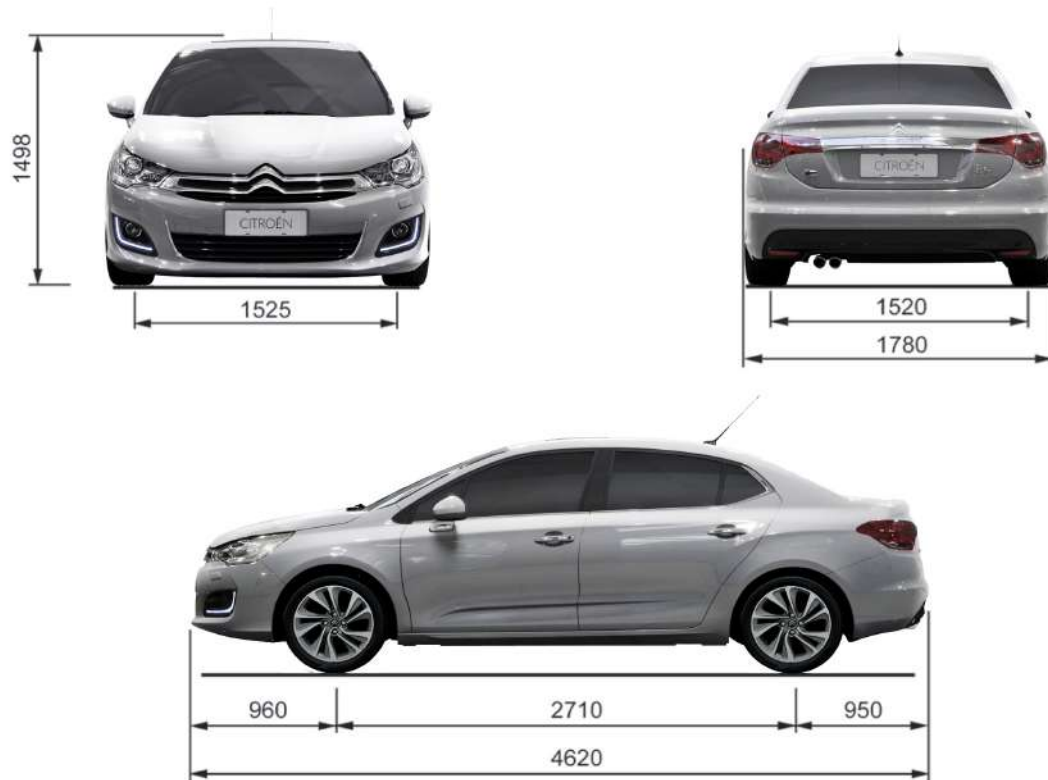

Elementos de identificação*

Diferentes dispositivos de marcação visíveis para a identificação e a busca do veículo.

A. Número do chassi na carroceria

Este número está gravado na carroceria sobre o suporte do amortecedor

B. Número do chassi na travessa inferior do parabrisa (VIN)

C. Etiqueta autodestrutiva, fixada na coluna da porta do passageiro, embaixo do assento do passageiro e no vão do motor, com o Número de Identificação Veicular (NIV ou VIN)

D. Pneus/Pintura

Esta etiqueta, colada junto as dobradiças da porta dianteira do lado do condutor, indica:

- a pressão dos pneus em vazio, com carga e para menor consumo de combustível
- as dimensões dos pneus.
- a pressão do estepe.
- a referência da cor da pintura.



! Proibido cobrir, pintar, soldar, cortar, perfurar, alterar ou remover o Número de Identificação Veicular (NIV ou VIN)

i O controle da pressão de inflação dos pneus deve ser efetuado a frio, semanalmente.

☘ Uma pressão de inflação insuficiente aumenta o consumo de combustível.

10

*De acordo com a versão e ou país

Tabela de pressão de inflação (bar/psi) e Pneus homologados*

			1.6 THP FLEX		1.6 THP 173 MT6	
			Automática (6 velocidades)		Manual (6 velocidades)	
Dimensão	Fabricante	Modelo	Eixo Dianteiro	Eixo Traseiro	Eixo Dianteiro	Eixo Traseiro
205/55 R16	Pirelli	Cinturato P7	Para informações da pressão de calibração dos pneus, favor consultar a etiqueta que se encontra na coluna da porta do lado do motorista, conforme indicado na página anterior.			
	Michelin	Primacy HP				
225/45 R17	Michelin	Primacy HP				
	Pirelli	Cinturato P7				

(1) veículo em estado de funcionamento + condutor e 01 (um) passageiro

(2) veículo em estado de funcionamento + condutor e 02 (dois) ou mais passageiros + bagagens

*De acordo com a versão e ou país

Notas:

- 1) Recomenda-se verificar a pressão de inflação dos pneus semanalmente e com os mesmos próximos à temperatura ambiente (frios).
- 2) O estepe também deve ser calibrado periodicamente, com a pressão de 3.0 bar / 44 PSI.
- 3) Respeitar a limitação de velocidade estipulada para o uso do estepe - pág. 146
- 4) Pode ocorrer uma degradação do nível de conforto, na capacidade de absorção de vibração e ruído dos pneus quando utilizada a pressão de consumo.
- 5) A redução do consumo de combustível é diretamente impactada pela maneira como o veículo é conduzido. A condução "esportiva" eleva o consumo de combustível.
- 6) A utilização de pressões de inflação acima ou abaixo do especificado compromete a integridade dos pneus, sua durabilidade e aumenta o consumo de combustível.

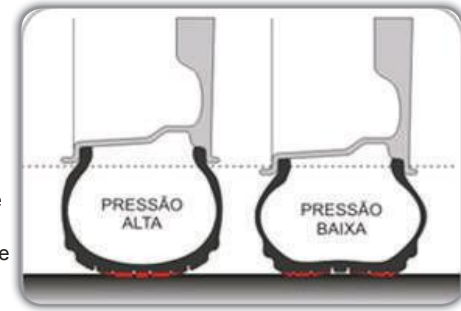

	<p>Pressão recomendada Tolerância de 3 PSI acima ou abaixo</p>	<p>Segurança Conforto Durabilidade Baixo consumo de combustível</p>	
	<p>Pressão temporariamente admissível Entre 3 a 7 PSI abaixo da pressão recomendada</p>	<p>Durabilidade reduzida do pneu em pelo menos 8.000 quilômetros</p>	
	<p>Pressão perigosa Entre 7 a 15 PSI abaixo da pressão recomendada</p> <p>Pressão de alto risco Abaixo de 15 PSI da pressão recomendada</p>	<p>Risco de explosão Forte aumento dos riscos: - Riscos de aquaplanagem - Riscos de desgaste nos ombros dos pneus - Aumento do consumo de combustível</p>	

10

7) Recomenda-se sempre substituir os pneus por modelos homologados neste manual para manutenção das prestações de segurança, conforto e consumo de combustível.

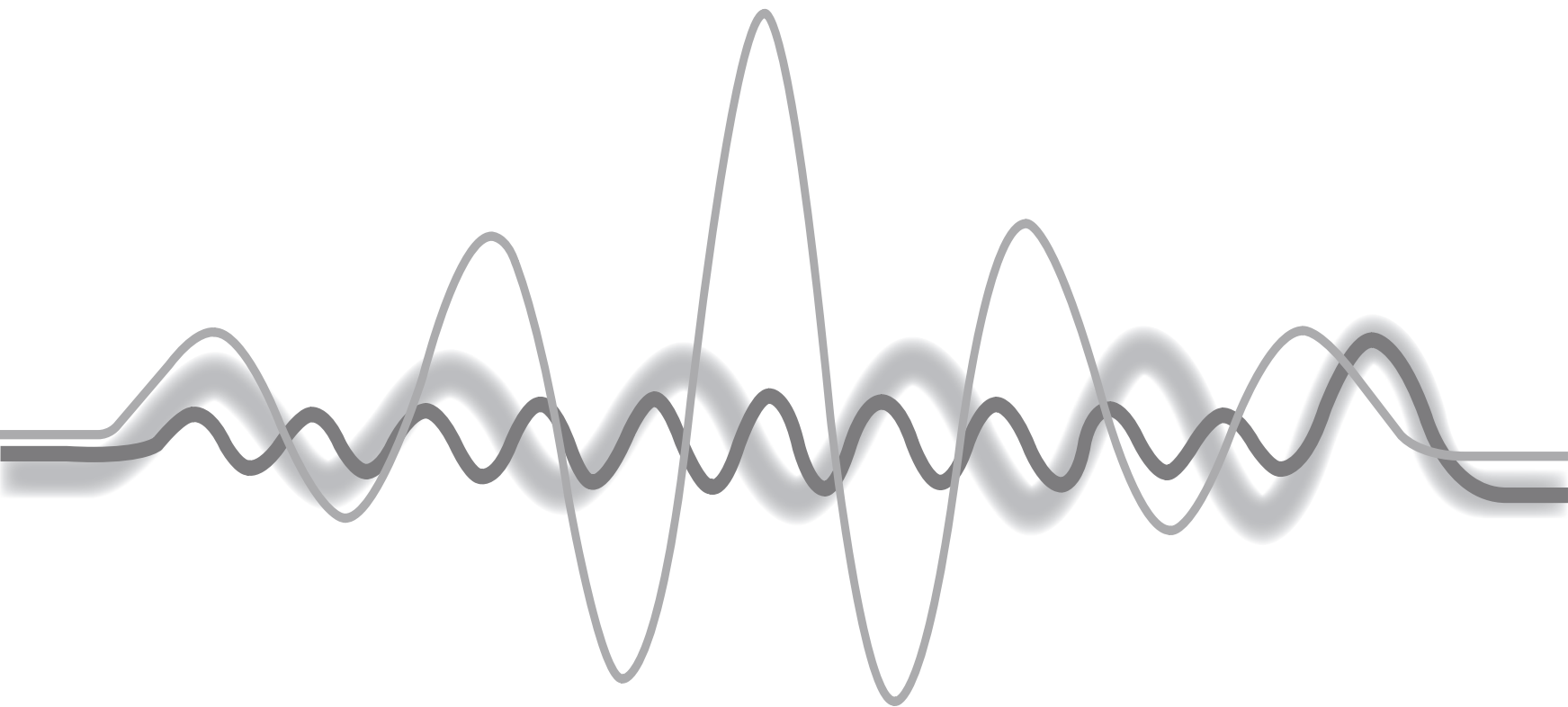

SISTEMAS DE ÁUDIO

Tela táctil 7 polegadas

Navegação GPS - Auto-rádio multimídia - Telefone Bluetooth®



Este equipamento opera em caráter secundário, isto é, não tem direito a proteção contra interferência prejudicial, mesmo de estações do mesmo tipo, e não pode causar interferência a sistemas operando em caráter primário.

	Índice
Primeiros passos	177
Comandos no volante	179
Menus	180
Navegação	181
Navegação - Orientação	189
Trânsito	193
Rádio Multimídia	195
Rádio	201
Mídia	203
Ajustes	207
Serviços Conectados	215
MirrorLink™	219
CarPlay®	223
Telefone	227
Perguntas frequentes	235

 O sistema encontra-se protegido para funcionar apenas no seu veículo.

 Por motivos de segurança, o condutor deve obrigatoriamente realizar as operações que necessitam de uma maior atenção com o veículo parado.
A mensagem modo economia de energia apresentada assinala a entrada em letargia iminente. Consulte a seção (Modo) Economia de energia.

Primeiros passos

Utilize as teclas dispostas à esquerda da tela táctil para ter acesso aos menus disponíveis e pressione, em seguida, os botões que aparecem na tela táctil. Cada menu é visualizado em uma ou duas páginas (primeira página e página seguinte).

i Em caso de muito calor, o sistema pode entrar em modo de vigilância (extinção completa da tela e do som) durante um período mínimo de 5 minutos.

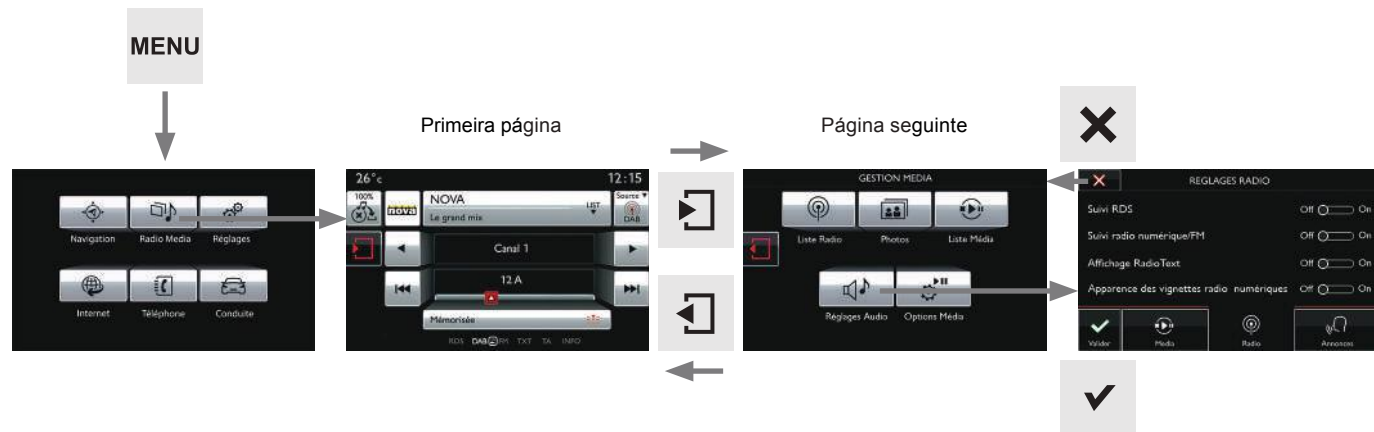

Atalhos: através de teclas tácteis situadas na barra superior da tela táctil, é possível acessar diretamente à seleção da fonte sonora, à lista das estações (ou dos títulos conforme a fonte).

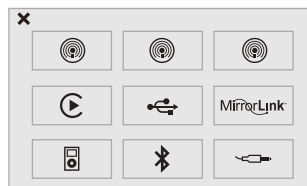

Seleção da fonte sonora (segundo a versão):

- Rádios "FM" / "AM".
- Dispositivo de memória "USB".
- Jukebox*, depois de ter copiado previamente arquivos de áudio para a memória interna do sistema.
- Telefone ligado em Bluetooth* e em difusão multimédia Bluetooth* (streaming).
- Dispositivo multimédia ligado à tomada auxiliar (jack, cabo não fornecido).
- Smartphone através de MirrorLink™ ou CarPlay. Á Á É



Pressione **Menu** para exibir o menu principal.

MENU

Regulagem do volume (as fontes são todas independentes, mesmo o "Anúncio de tráfego (TA)" e as instruções de navegação).



Aumento do volume



Redução do volume

Em caso de exposição ao sol prolongado, o volume sonoro pode ser limitado para preservar o sistema. O regresso à situação inicial é efetuado quando a temperatura no interior do veículo baixar.

A tela é do tipo "resistivo" e é necessária uma pressão prolongada, principalmente para os gestos "deslizados" (exploração de listas, deslocamento do mapa...). Um simples toque não é suficiente. A tela não reconhece pressões com vários dedos. A tela pode ser utilizada com luvas. Esta tecnologia permite uma utilização a qualquer temperatura.

Para manutenção da tela, é aconselhável utilizar um pano macio não abrasivo (pano para óculos) sem produtos adicionais. Não utilize objetos pontiagudos na tela. Não toque na tela com as mãos molhadas.

* Conforme o equipamento.

Comandos no volante



- Aumento do volume.



- Diminuição do volume.



- Rádio: visualização da lista das estações.
Suporte multimídia: visualização da lista de faixas.



- Pressão curta:
Alteração da fonte sonora
Atender uma chamada.
Chamada em curso: acesso ao menu telefone (Agenda, Mute, Modo mãos livres).

- Pressão longa:
Recusar uma chamada
Desligar uma chamada em curso
Fora de uma chamada: acesso ao menu telefone (Agenda, Lista de chamadas, etc.

- Rotação.
Rádio: seleção automática da rádio de frequência anterior/seguinte.
Suporte multimídia: faixa anterior/seguinte.

- Pressão curta:
Acesso as estações memorizadas.



Menus



Navegação*



Parametrizar a orientação e escolher o destino.



Mídia Rádio



Selecionar a rádio, as diferentes fontes musicais e visualizar fotografias.



Regulagens



Parametrizar o s [} (balance, ambiente, ...), os universos gráficos e a visualização (idioma, unidades, data, hora, ...).



Serviços Conectados*



Acessar ao "Serviços Conectados". Executar determinadas aplicações do seu smartphone através de "MirrorLink™" ou CarPlay®.



Telefone



Conectar um telefone em Bluetooth®. Permite acessar a função CarPlay® de modo de conectar o cabo USB do smartphone.



Condução









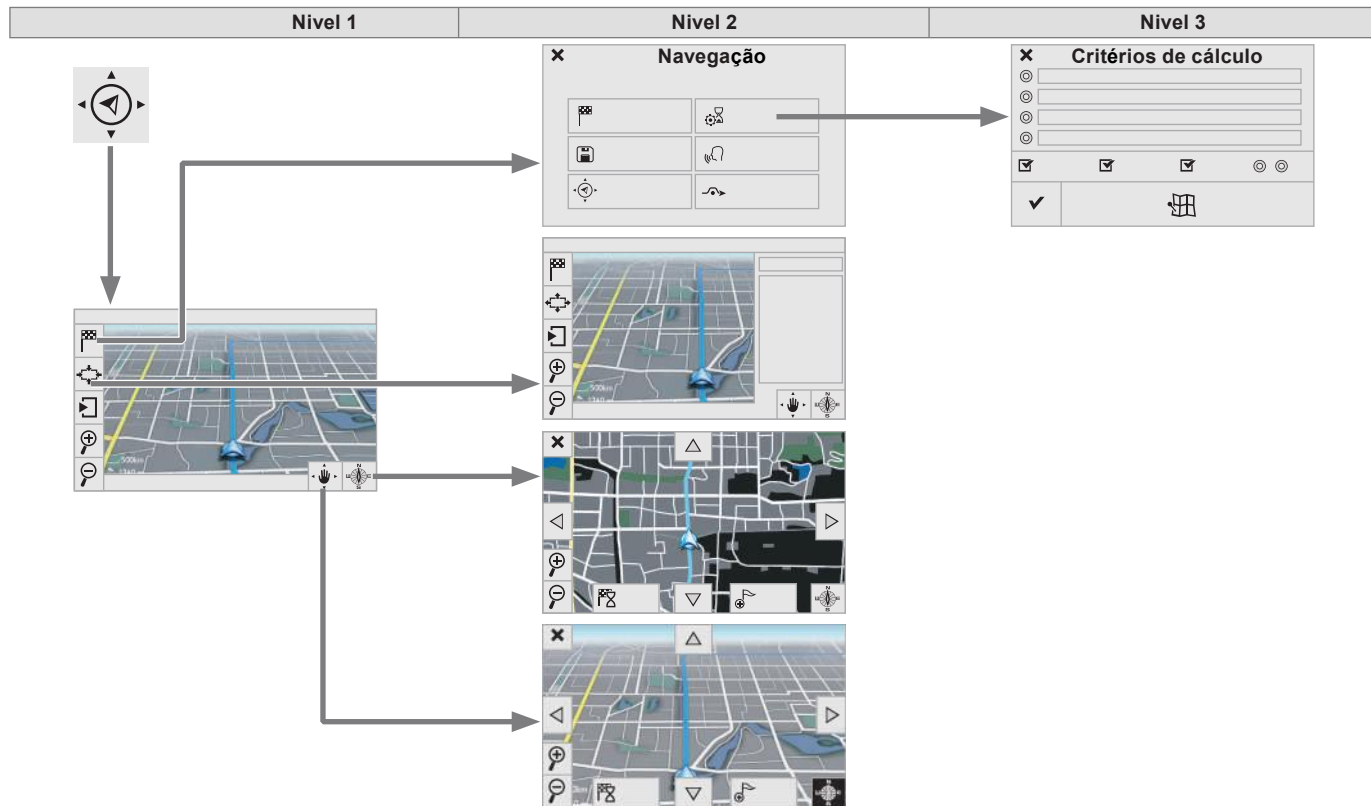











Acessar ao computador de bordo, ativar, desativar, e parametrizar determinadas funções do veículo.

* Conforme o equipamento

Navegação





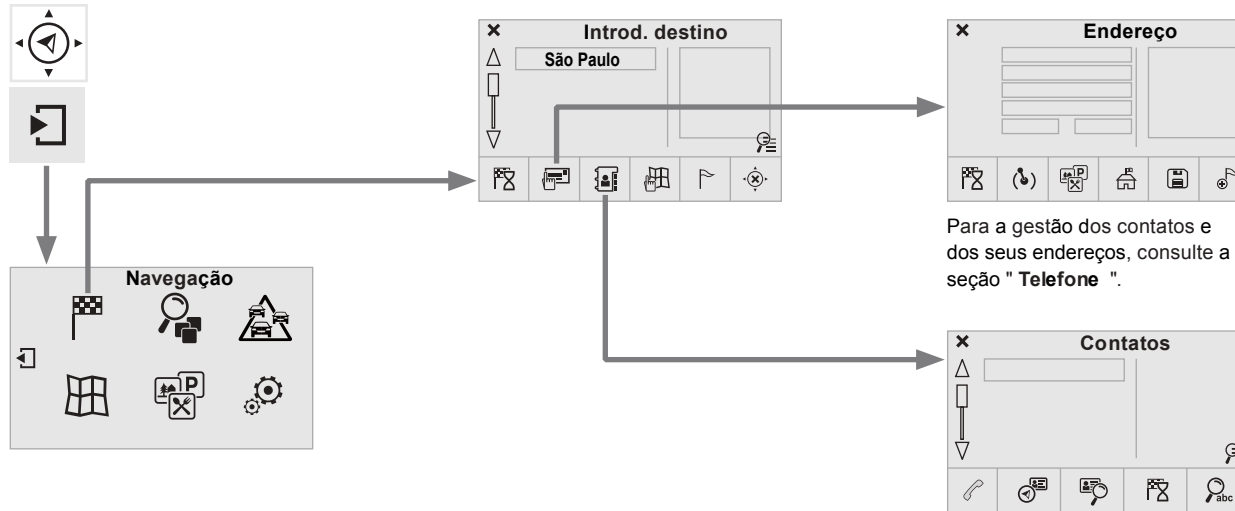















Nível 1	Nível 2		Nível 3		Comentários
  <p style="text-align: center;">Navegação ↓ Regulagens ↓ Navegação</p>	 <p>Introd. destino</p>  <p>Critérios de cálculo</p>			Visualizar os últimos destinos.	
		<input type="radio"/>	O mais rápido	Escolher os critérios de orientação. O mapa mostra o trajeto escolhido em função do(s) critério(s).	
		<input type="radio"/>	O mais curto		
		<input type="radio"/>	Tempo/distância		
		<input type="radio"/>	Ecológico		
		<input checked="" type="checkbox"/>	Pedágios		
		<input checked="" type="checkbox"/>	Balsas		
		<input checked="" type="checkbox"/>	Tráfego		
		<input type="checkbox"/>	Exato - Próx		
			Ver itinerário no mapa	Visualizar o mapa e iniciar a orientação.	
<input checked="" type="checkbox"/>	Validar	Validar as opções selecionadas.			
	 <p>Arquivar lugar atual</p>			Gravar o endereço que se está utilizando.	
	 <p>Interromper a orientação</p>			Suprimir a informação de navegação.	
	 <p>Síntese vocal</p>			Regular o volume da voz e do enunciado dos nomes das ruas.	
	 <p>Desviar itinerário</p>			Desviar do itinerário inicial segundo uma determinada distância.	
 <p style="text-align: center;">Navegação</p>				Apresentar em modo texto.	
				Aplicar zoom.	
				Remover zoom.	
			<input type="checkbox"/>	Apresentar em modo tela completa. Utilizar as setas para deslocar o mapa.	
				Passar para um mapa 2D.	



Para a gestão dos contatos e dos seus endereços, consulte a seção " Telefone " .





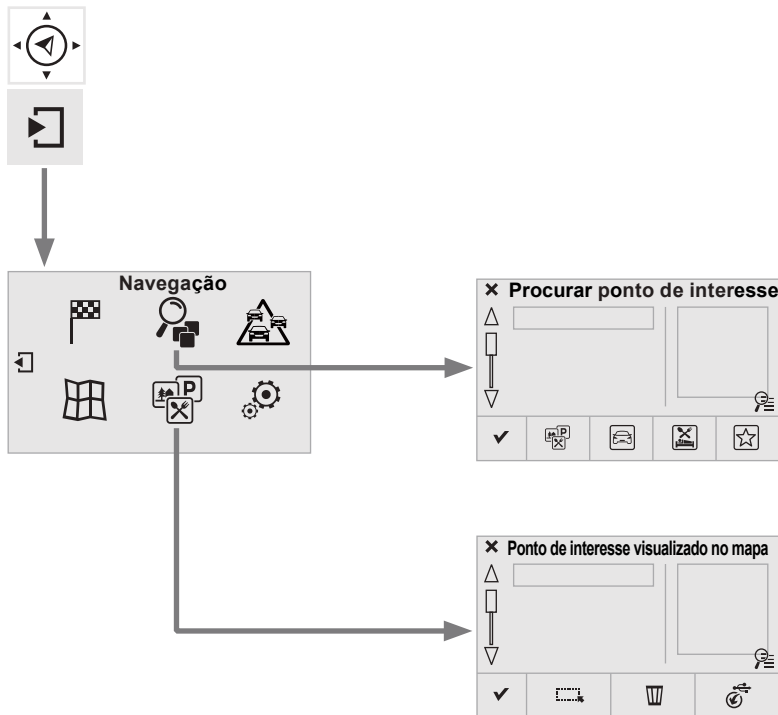



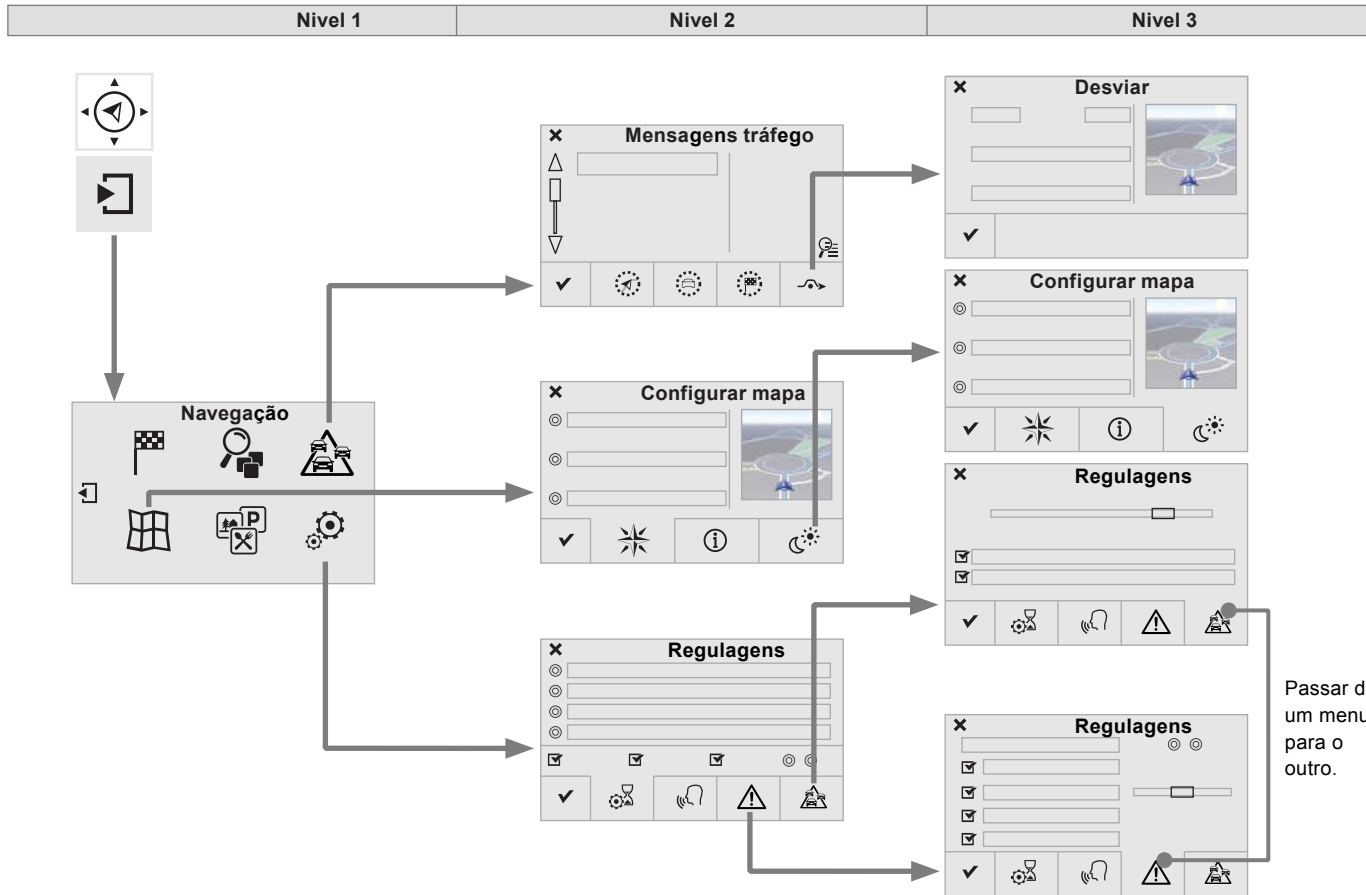











Para utilizar as funções do telefone, consulte a seção " Telefone " .

Nível 1		Nível 2		Nível 3		Comentários
  	<p>Navegação ↓ Página seguinte ↓ Introduzir destino</p>		Endereço		Lugar atual	Definir os parâmetros do endereço.
					Ponto de interesse	
					Centro da cidade	
					Arquivar	Gravar o endereço que está utilizando.
					Adic. etapa	Adicionar uma etapa no percurso.
					Conduzir	Pressionar para calcular o itinerário.
			Contatos		Arquivos endereço	Selecionar um contato e calcular o itinerário.
					Consultar	
					Conduzir	
					Pesquisar contato	
	No mapa			Visualizar o mapa e aproximar para consultar os trajetos.		
			Etapa & iti.	Criar, acrescentar / suprimir uma etapa ou visualizar o roteiro.		
		Interromper		Suprimir a informação de navegação.		
		Conduzir		Pressionar para calcular o itinerário.		



Nível 1		Nível 2		Nível 3	Comentários
  	Navegação	 P	Todos os POI		Lista das categorias disponíveis. Depois de selecionar a categoria, selecionar os pontos de interesse.
	↓		Automóvel		
	Página seguinte		Rest./Hotéis		
	↓		Pessoais		
	Pesquisar POI	✓	Pesquisar		Gravar os parâmetros.
  	Navegação		Selecionar tudo		Selecionar os parâmetros de visualização do POI.
	↓		Suprimir		
	Página seguinte		Importar POI		
	↓	✓	Validar		Gravar as opções.
	Exibir POI				



Nível 1		Nível 2		Nível 3		Comentários	
  	Navegação	 Sobre itinerário				Configurar as opções das mensagens e o raio de filtragem.	
	Página seguinte	 Ao redor do veículo.					
	Mensagens tráfego	 No destino					
		 Desviar	<input type="radio"/>	Desviar em uma distancia de			
			<input type="radio"/>	Recalcular itinerário			
	✓ Finalizar					Gravar as suas opções.	
  	Navegação			<input type="radio"/>	2D orientação Norte	Selecionar a visualização e a orientação do mapa.	
	Página seguinte	 Orientação		<input type="radio"/>	2D orientação veículo		
	Configurar mapa	 Informação		<input type="radio"/>	Em perspectiva		
			<input type="radio"/>	Mapa em cor "dia"			
		 Aspecto		<input type="radio"/>	Mapa em cor "noite"		
			<input type="radio"/>	Modo dia/noite automático			
	✓ Validar					Gravar os parâmetros.	
  	Navegação	 Critérios				Configurar as opções e selecionar o volume da voz e o enuciado dos nomes das ruas.	
	Página seguinte	 Voz					
	Regulagens	 Alertas					
		 Opções tráfego					
		✓ Validar					Gravar os opções.

Navegação - Orientação

Selecionar um destino

Para um novo destino



Pressione **Navegação** para visualizar a primeira página.



Pressione sobre a página seguinte.



Selecione "**Introd. destino**".



Selecione "**Endereço**".



Configure o "**País**:" na lista proposta e, em seguida da mesma forma, configure a "**Cidade**:" ou o código postal, a "**Via**:" e o "**Nº**:".

Validar cada vez que registrar um parâmetro.



Inserir o endereço diretamente a partir do nome da rua ou avenida.



Selecione "**Arquivar**" para gravar o endereço introduzido em um arquivo de contato.
O sistema permite gravar até 200 arquivos.



Selecione "**Conduzir**".



Selecione o critério de orientação: "**Mais rápido**", ou "**o mais curto**", ou "**Tempo/distância**" ou "**Ecológico**".



Selecione dos critérios de restrição: "**Incluir Pedágios**", "**Incluir Balsas**", "**Tráfego**", "**Exato**", "**Próx**".



Selecione "**Validar**".

Ou



Pressione "**Ver itinerário no mapa**" para iniciar a orientação.



Para suprimir a informação da navegação, pressione "**Regulagens**".



Pressione "**Interromper a orientação**".



Para retomar a informação de navegação, pressione "**Regulagens**".



Pressione "**Retomar a orientação**".

Para um dos últimos destinos



Pressione **Navegação** para visualizar a primeira página.



Pressione sobre a página seguinte.



Selecione " **Introd. destino** ".

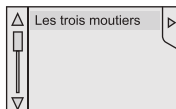

Selecione o endereço na lista proposta.



Selecione " **Conduzir** ".



Selecione os critérios e, em seguida, " **Validar** " ou pressione " **Ver itinerário no mapa** " para iniciar a orientação.

Para um contato da lista



Para poder utilizar a navegação "para um contato da agenda", é necessário registrar previamente o endereço do seu contato.



Pressione **Navegação** para visualizar a primeira página.



Pressione a página seguinte.



Selecione " **Introd. destino** ".



Selecione " **Contatos** ".

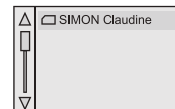

Selecione o destino escolhido entre os contatos na lista proposta.



Selecione " **Conduzir** ".



Selecione os critérios e, em seguida, pressione " **Validar** " para iniciar a orientação.

Para coordenadas GPS



Pressione **Navegação** para visualizar a primeira página.



Pressione sobre a página seguinte.



Selecione "**Introd. destino**".



Selecione "**Endereço**".



Configure a "**Longitude**" e em seguida a "**Latitude**".



Selecione "**Orientação para**".



Selecionar os critérios e, em seguida, pressione "**Validar**" ou pressione "**Ver itinerário no mapa**" para iniciar a orientação.

Para um ponto do mapa



Pressione **Navegação** para visualizar a primeira página.



Pressione sobre a página seguinte.



Selecione "**Introd. destino**".



Selecione "**No mapa**".

Ao ampliar o mapa faz aparecer os pontos pretendidos.

A pressão contínua sobre um ponto permite visualizar respectivo conteúdo.

Para pontos de interesse (POI)*

Os pontos de interesse (POI) possuem diretórios em diferentes categorias.



Pressione **Navegação** para visualizar a primeira página.



Pressione sobre a página seguinte.



Selecione "**Pesquisar POI**".



Selecione "**Todos os POI**".

Ou



"**Automóvel**".

Ou



"**Rest./Hotéis**".

* Conforme o equipamento

Ou



" **Pessoais** ",



Selecione uma categoria na lista proposta.



Selecione " **Pesquisar** ".



Selecione um ponto de interesse na lista proposta.



Selecione " **Conduzir** ".

i Uma atualização anual da cartografia permite beneficiar-se da indicação de novos pontos de interesse. Pode igualmente atualizar todos os meses as Zonas de risco/Zonas de perigo. O procedimento detalhado está disponível em: <http://www.citroen.com.br>

* Conforme o equipamento

Parametrização dos alertas Zonas de riscos/Zonas de perigo



Pressione **Navegação** para visualizar a primeira página.



Pressione sobre a página seguinte.



Selecione "**Regulagens**".



Selecione "**Alertas**".

É, então, possível ativar o alerta Zonas com riscos e em seguida:

- "Alerta sonora"
- "Alerta apenas em navegação"
- "Alerta só em excesso de velocidade"
- "Visualizar os limites de velocidade"
- "Tempo": este parâmetro Tempo permite definir o tempo que precede o alerta das Zonas de riscos.



Selecione "**Validar**".

! Esta série de alertas e de visualizações só estão disponíveis se as Zonas com riscos tiverem sido previamente carregadas e instaladas no sistema.

Trânsito*

Informação de tráfego

Visualização das mensagens



Pressione **Navegação** para isualizar a primeira página.



Pressione sobre a página seguinte.



Selecione "**Mensagens de tráfego**".

Configure os filtros:



" **No itinerário** ",



" **A volta de** ",



" **No destino** "; para obter uma lista de mensagens mais limitada.

Pressione de novo para desativar o filtro.

* De acordo com a versão e/ou país.

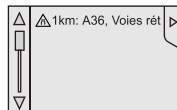

Selecione a mensagem na lista proposta.



Selecione a lupa para ouvir a informação vocal.

i As mensagens TMC (Traffic Message Channel) na Navegação-GPS proporcionam informação relativa à circulação que é transmitida em tempo real.

Configurar os filtros*



Pressione **Navegação** para visualizar a primeira página.



Pressione na página seguinte.



Selecione "**Ajustes**".



Selecione "**Opções info**".



Selecione:
- "**Ser informado das novas mensagens**",
- "**Anúncio das mensagens**", A seguir configure o raio de filtro.



Selecione "**Validar**".

i Recomendamos selecionar um raio de filtro de:
- 20 km, para uma região com circulação.
- 50 km, para autoestrada.

Ouvir as mensagens TA*



Pressione **Navegação** para visualizar a primeira página.



Pressione na página seguinte.



Selecione "**Ajustes**".



Selecione "**Voz**".

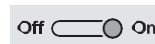









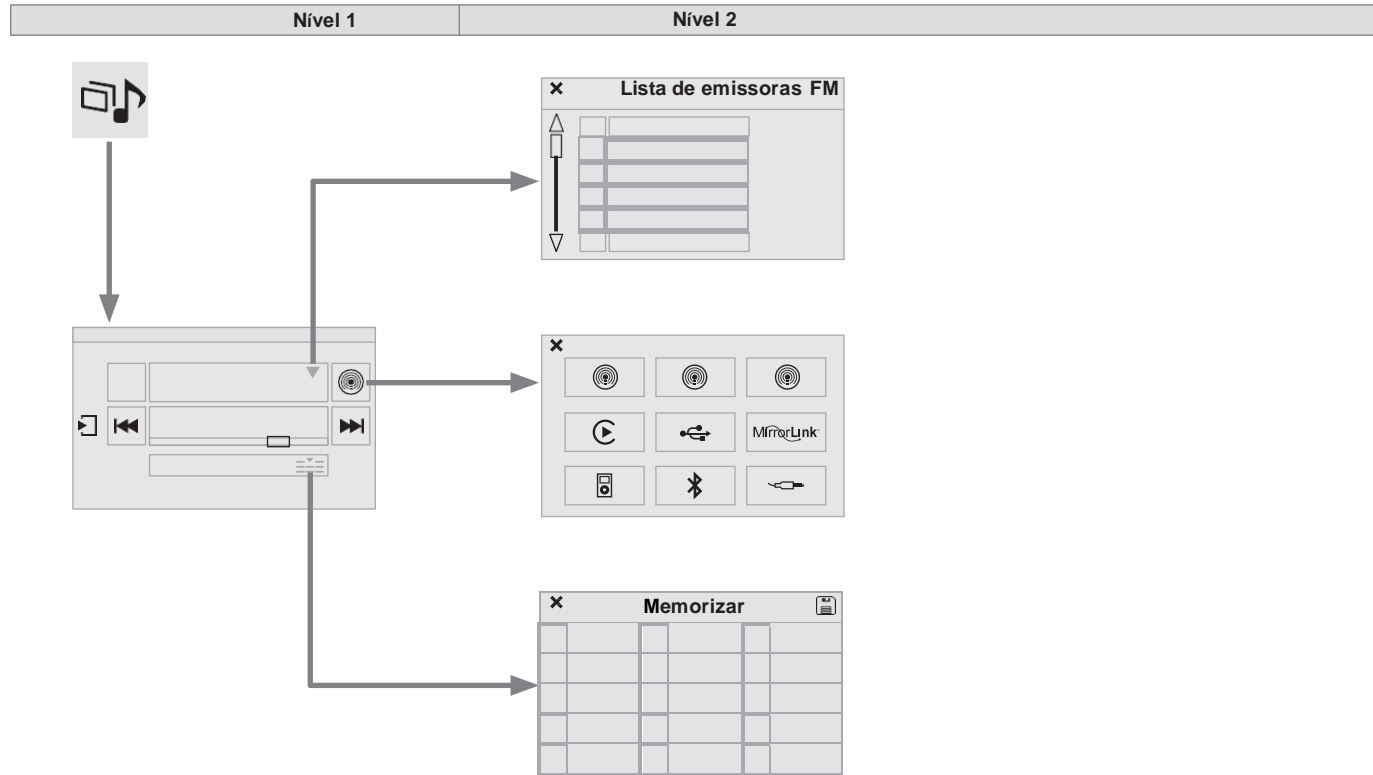









Ative/Desative "**Tráfego (TA)**".

i A função TA (Informação de Tráfego) dá prioridade à reprodução das mensagens de alerta TA. Para estar operante, esta função requer a correta recepção de uma emissora de rádio que emita este tipo de mensagens. Quando se emite uma informação de tráfego, o suporte multimídia que se está utilizando se interrompe automaticamente para difundir a mensagem TA. A reprodução do suporte recomeça quando finaliza a difusão da mensagem.









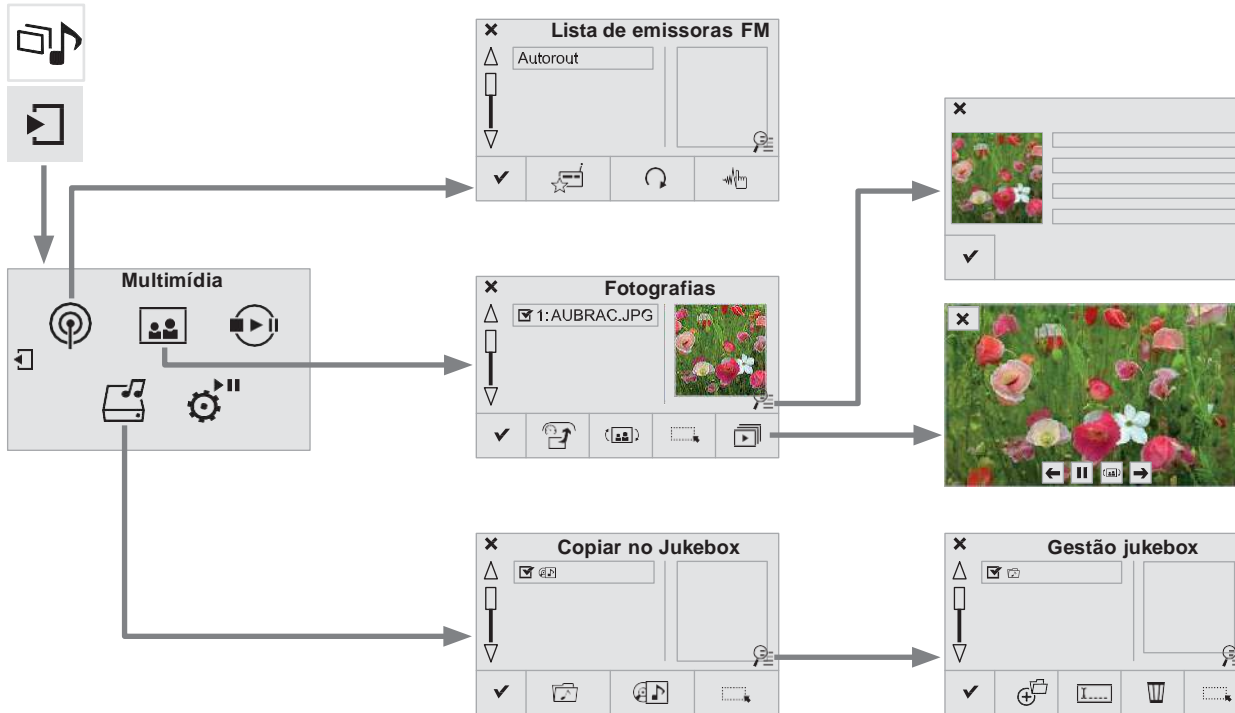





















* De acordo com a versão e/ou país.

Rádio Multimídia









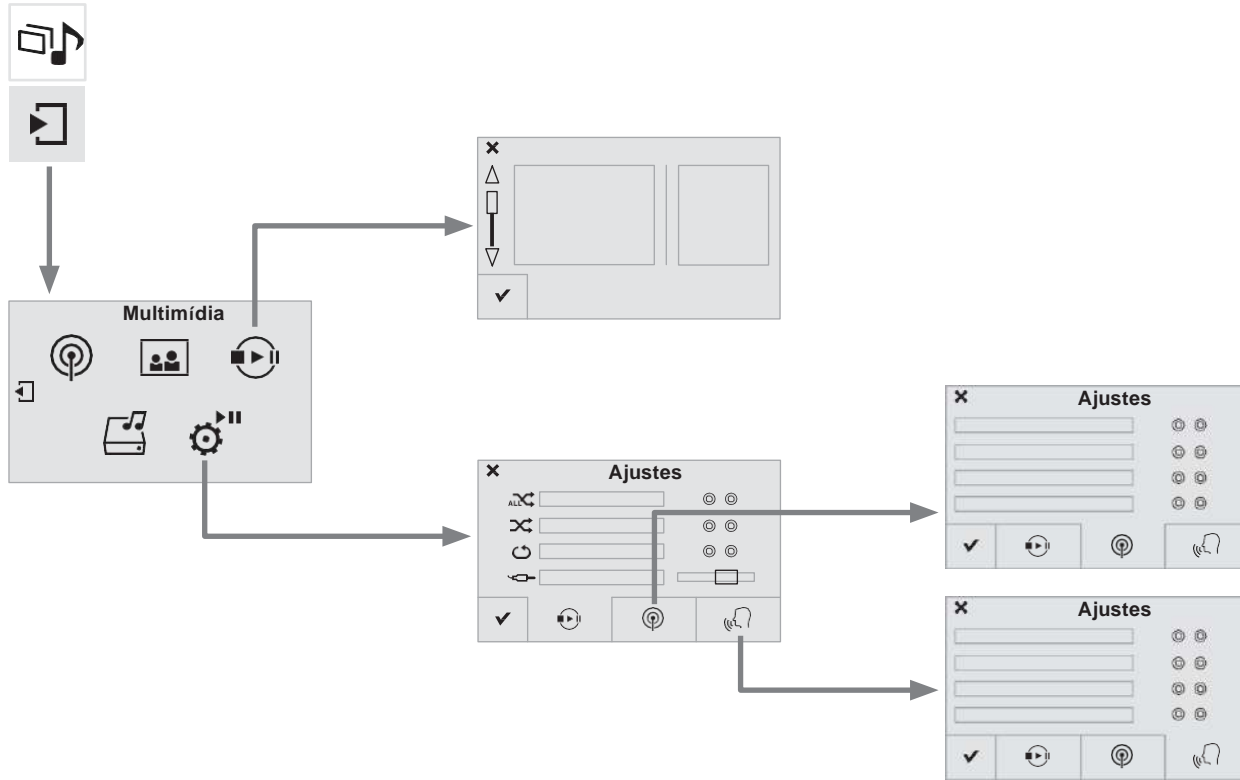







Nível 1		Nível 2		Comentários
 	Mídia Rádio ↓ Lista		Lista de emissoras FM	Pressionar em uma emissora de rádio para selecioná-la.
 	Mídia Rádio ↓ Fonte	 Radio FM	Rádio FM	Selecionar a mudança de fonte.
		 Radio AM	Rádio AM	
			Jukebox	
			USB	
		 MirrorLink	MirrorLink ^M	
			Carplay	
			iPod	
			Bluetooth	
			AUX	
 	Mídia Rádio ↓ Memorizar			Pressionar em um espaço vazio e, a seguir em "Memorizar".



Nível 1		Nível 2		Nível 3		Comentários
  	Mídia Rádio	   	Memorizar			Pressionar uma emissora de rádio para selecioná-la
	Página seguinte		Atualiz. lista			Atualizar a lista em função da recepção.
	Lista de rádio		Frequência			Introduzir a frequência de rádio desejada.
  	Mídia Rádio	    	Tela de inicio			Visualizar a fotografia selecionada na tela de inicio.
	Página seguinte		Girar			Girar a fotografia 90°.
	Fotografias		Selecionar tudo			Selecionar todas as fotografias da lista. Pressionar uma segunda vez para anular a seleção.
	  		Slide show	Fotografia anterior.		Visualizar as fotografias que desfilam em tela cheia.
				Pausa/Reprodução.		O sistema é compatível com os seguintes formatos de imagem: .gif, .jpg, .bmp, .png.
				Fotografia seguinte.		
			Tela. Com.			Visualizar a fotografia em tela cheia.
  	Mídia Rádio	    	Classificar por pasta			Escolher um modo de seleção.
	Página seguinte		Classificar por álbum			
	Gestão jukebox		Selecionar tudo			
			Copiar			Copiar os arquivos no Jukebox.
	    		Lupa	Criar pasta		Selecionar a função desejada.
				Renomear		
				Eliminar		
Selecionar tudo						
	Validar			Salvar as mudanças realizadas.		



Nível 1		Nível 2		Nível 3		Comentários	
	Mídia Rádio					Apresentação do ultimo suporte multimídia utilizado.	
	↓ Página seguinte						
	↓ Lista multimídia						
	Mídia Rádio ↓ Página seguinte ↓ Ajustes		Multimídia ↓ Ajustes		Reprodução aleatória (todas as pistas)	Selecionar os parâmetros de Reprodução.	
					Reprodução aleatória (álbum atual)		
					Reprodução em circuito		
					Amplificação AUX		
			Rádio ↓ Ajustes		Rastreamento RDS	Ativar ou desativar as regulagens.	
					Rastreamento DAB/FM		
					Visualização RádioTexto		
					Indicação diaporama rádio digital.		
			Avisos ↓ Ajustes		Informação do tráfego (TA)	Ativar ou desativar as regulagens.	
					Atualidade - O tempo		
					Esportes - Programação		
					Alertas - Acontecimentos imprevistos		
			Validar				Salvar as mudanças.

Rádio

Selecionar uma emissora



Pressione **Mídia Rádio** para visualizar a primeira página.



Selecione "**Lista**" na primeira página.

ou



Pressione em **Mídia Rádio** para visualizar a primeira página.



Pressione na página seguinte.



Selecione "**Lista de rádio**" na página seguinte.



Selecione a emissora na lista proposta.



Selecione "**Atualiz. lista**" para atualizar a lista.

Para selecionar uma emissora de rádio memorizada.



Pressione **Mídia Rádio** para visualizar a primeira página.



Selecione "**Memorizar**".



Selecione uma emissora salva na lista.



Se necessário, selecione a mudança de fonte.



Selecione "**Rádio FM**".

OU



"**Rádio AM**".

! A recepção Rádiofônica pode ser perturbada pela utilização de dispositivos elétricos não homologados pela CITROEN tais como um carregados com tomada USB conectada à tomada 12 V. O entorno externo (colinas, edifícios, túneis, zonas de estacionamento, subterrâneos, etc.) pode bloquear a recepção. Este fenômeno é normal na propagação das ondas de rádio e, em caso algum constitui uma falha do auto-rádio.

Modificar uma frequência



Pressione **Mídia Rádio** para visualizar a primeira página.

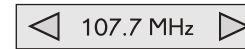

Através de uma frequência automática de frequência

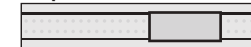

Pressione ◀ ou ▶, ou desloque o cursor para realizar a busca automática a emissora de frequência inferior ou superior.

A SEGUIR



Selecione a mudança de fonte.



Selecione "**Rádio FM**".

OU



"**Rádio AM**".

ou



Pressione **Mídia Rádio** para visualizar a primeira página.



Pressione na página seguinte.



Pressione em "**Frequência**".

A SEGUIR



Introduza a frequência completa (p. ex.: 92.10MHz) usando o teclado, e pressione em "**Aceitar**".

FRANCE BLEU

Trocar de emissora de rádio

Uma pulsação no nome da emissora que se está ouvindo faz aparecer uma lista. Para trocar de emissora, pulse novamente no nome selecionado.

Memorizar uma emissora

Selecione uma emissora ou uma frequência (consulte a seção correspondente).



Pressione "**Memorizar**".

Mémoire 1

Selecione um número na lista para memorizar a emissora anteriormente selecionada/configurada.

Pressione prolongadamente um número para memorizar a emissora.

ou



Pressione esta tecla para gravar as emissoras umas atrás das outras.

Recuperação das emissoras memorizadas



Pressione em **Mídia Rádio** para visualizar a página primária.



Selecione "**Memorizar**".

Ativar/Desativar o RDS



Pressione **Mídia Rádio** para visualizar a primeira página.



Pressione na página seguinte.



Selecione "**Ajustes**".



Selecione "**Rádio**".

Off On

Ative/Desative o "**Acompanhamento RDS**".

i Quando está ativado, o RDS permite continuar ouvindo uma mesma emissora graças ao acompanhamento de frequência. Não obstante, em determinadas condições o acompanhamento RDS não está assegurado em todo o país, já que as emissoras de Rádio não cobrem 100 % do território. Isto explica a perda da recepção da emissora durante um trajeto.

MultiMídia

Reprodutor USB

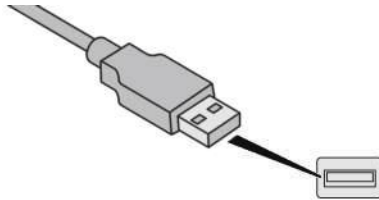

Insira a chave USB na tomada USB ou conecte o dispositivo USB na tomada USB mediante um cabo adaptado (não incluído).

O sistema cria listas de Reprodução (memória temporal). O tempo de criação de tais listas pode variar entre alguns segundos e vários minutos na primeira conexão.

Reduzir o número de arquivos não musicais e o número de pastas permite diminuir o tempo de espera.

As listas de reprodução se atualizam cada vez que se corta o contato ou cada vez que se conecta uma chave USB. As listas se memorizam: se não se intervir nestas listas, o tempo de carregamento se reduzirá.

Tomada Auxiliar (AUX)



Conecte o dispositivo portátil (reprodutor MP3, etc.) à tomada Jack mediante um cabo de áudio (não incluído).

Ajuste primeiro o volume do dispositivo portátil (nível alto) e a seguir o volume do rádio.

O controle dos comandos se efetua através do dispositivo portátil.

Selecionar a fonte



Pressione **MultiMídia** para visualizar a primeira página.



Selecione a mudança de fonte.



Escolha a fonte.



A tecla SRC (fonte) dos comandos no volante permite passar diretamente para o suporte multimídia seguinte, disponível se a fonte estiver ativada.



Pressione uma vez a tecla **OK** para validar a seleção.

Informação e conselhos

O rádio reproduz arquivos de áudio com formato "wma, .aac,.flac,.ogg, .mp3" a uma velocidade compreendida entre 32 Kbps e 320 Kbps.

Também reproduz o modo VBR (Variable Bit Rate).

Qualquer outro tipo de arquivo (.mp4, etc.) não se reproduzirá.

Os arquivos ".wma" devem ser de tipo wma 9 padrão.

As frequências de amostragem reproduzidas são 11, 22, 44 e 48 KHz.

É recomendado escrever nomes de arquivos de menos de 20 caracteres, sem utilizar caracteres especiais (ex.: " " ? . ;) para evitar qualquer problema de reprodução ou de visualização.

! O sistema também reproduz dispositivos portáteis USB de armazenamento massivo, BlackBerry® ou reprodutores Apple® através das tomadas USB. O cabo de adaptação não está incluído. A gestão do dispositivo se realiza através dos comandos do sistema de áudio. O resto de dispositivos, não reconhecidos pelo sistema no momento da conexão, devem ser conectados à tomada auxiliar mediante um cabo Jack (não incluído).

Utilize unicamente chaves USB com formato FAT32 (File AllocationTable).

! O sistema não suporta a ligação simultânea de dois aparelhos idênticos (dois pens de memória USB ou dois leitores Apple®) mas é possível ligar um pen e um leitor Apple® .

i Se recomenda utilizar o cabo USB do dispositivo portátil.

Streaming áudio Bluetooth®* Conectar reprodutores Apple®

O streaming permite ouvir os arquivos de áudio do telefone através dos alto-falantes do veículo.

Conecte o telefone: consulte o parágrafo **Telefone**, a seguir, o parágrafo **Bluetooth**. Selecione o perfil **Áudio** ou **Todos**.

Se a reprodução não começar automaticamente pode ser necessário iniciá-la a partir do telefone.

O controle se efetua a partir do dispositivo ou a partir do rádio, utilizando as teclas.

! Uma vez conectado em streaming, o telefone se considera um suporte multimídia. Se recomenda ativar o modo **"Repetição"** no dispositivo Bluetooth.

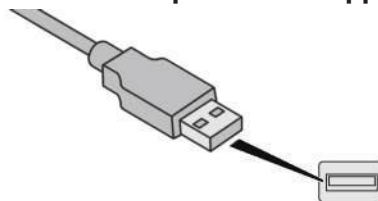

Conectar o reprodutor Apple® à tomada USB mediante um cabo adaptado (não incluído). A reprodução começa automaticamente.

O controle se realiza através dos comandos do sistema de áudio.

i As classificações disponíveis são as do dispositivo portátil conectado (artistas/álbuns/gêneros/playlists/audiobooks/podcasts). Por padrão, se utiliza a classificação por artistas. Para modificar a classificação utilizada, no menu principal, selecione a classificação desejada (playlists, por exemplo) e valide para navegar pelos menu até a música que se deseja ouvir.

A versão do software do rádio pode não ser compatível com a geração de seu reprodutor Apple®.

* Conforme a compatibilidade do telefone.

Gestão do Jukebox*

Conecte o dispositivo (reprodutor MP3, etc.) à tomada USB ou na tomada Jack mediante um cabo de áudio.

i Quando não se copia nenhum arquivo no sistema, de 8 Gb de capacidade, todos os pictogramas da function Jukebox permanecem em cor cinza e não estão disponíveis.



Selecione "**Lista multimídia**".



Selecione "**Cópia jukebox**".



Selecione "**Classificação por pasta**".

ou



"**Classificação por álbum**".



Selecione a lupa para acessar a pasta ou o álbum, e selecione os arquivos de áudio um a um.



Selecione "**Aceitar**" e, a seguir, "**Copiar**".



Selecione "**Nova pasta**" para criar um menu no Jukebox.

ou



Selecione "**Guardar estrutura**" para conservar a estrutura do dispositivo.









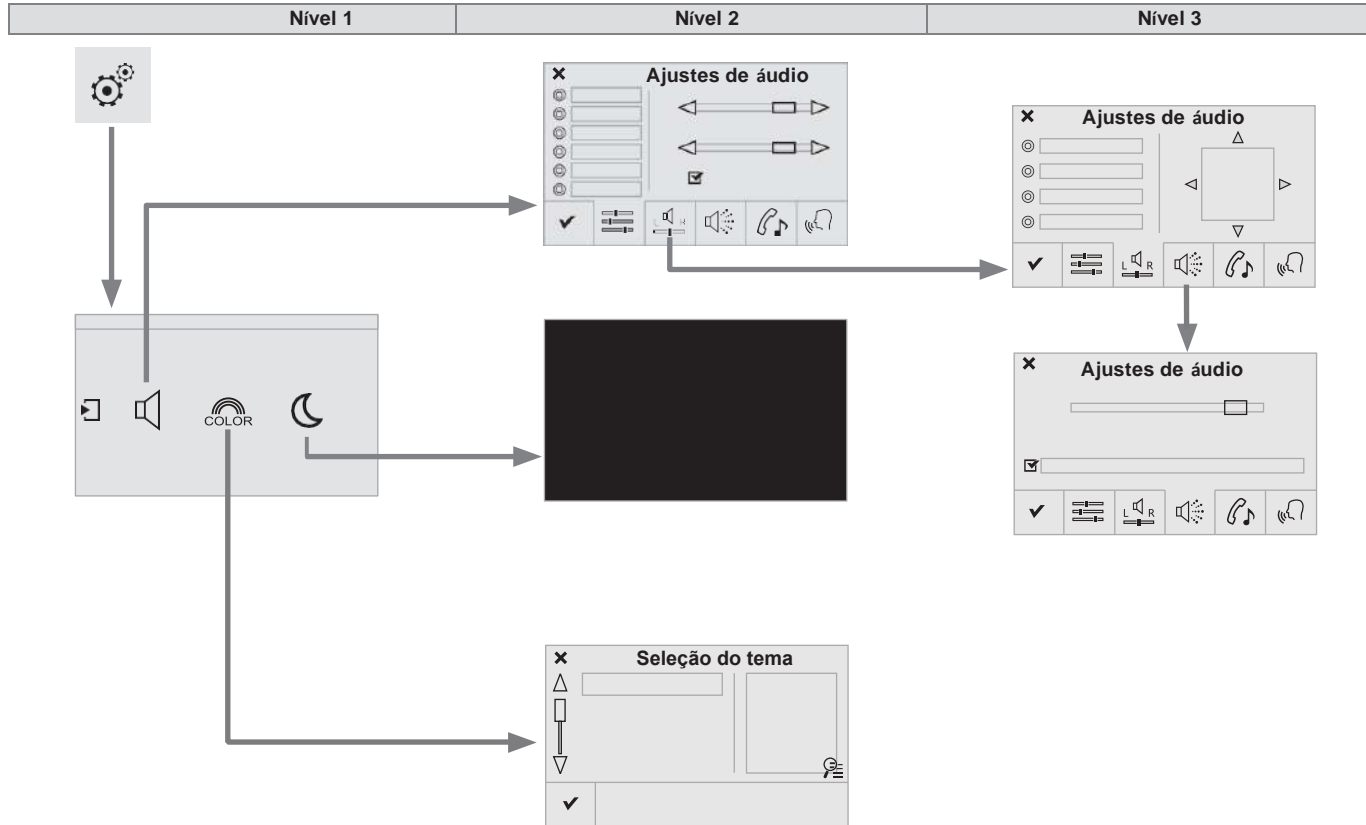







Durante a cópia dos arquivos, o sistema volta à página primária; em qualquer momento se pode voltar à tela da cópia selecionando esta tecla.









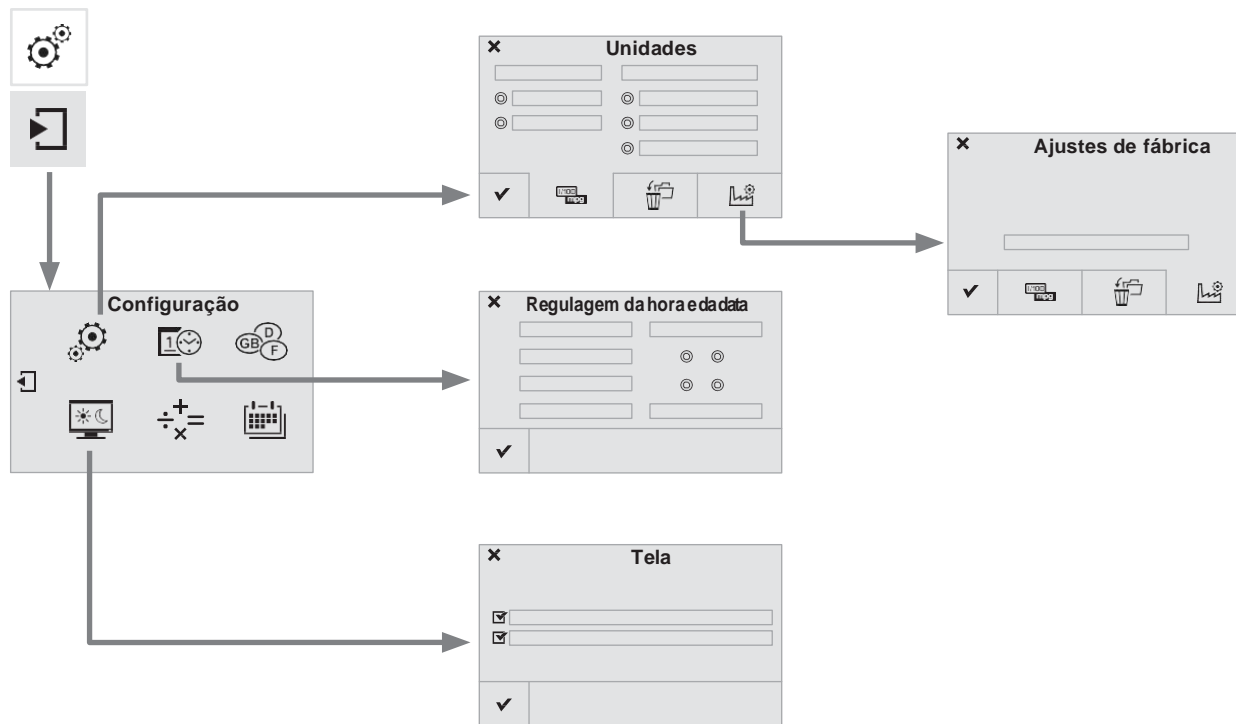



* Conforme o equipamento

Ajustes









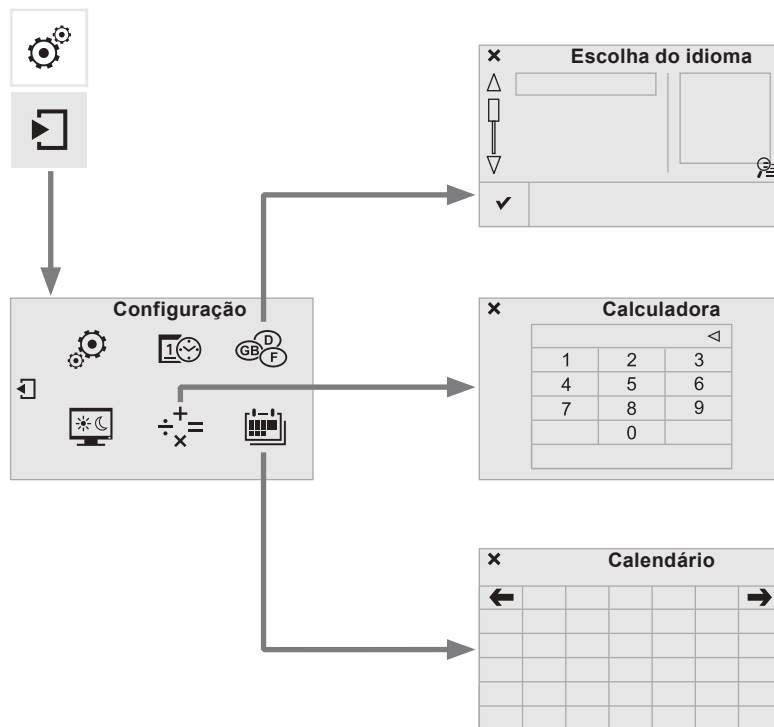

Nível 1		Nível 2		Nível 3	Comentários
 	Ajustes ↓ Ajustes de áudio		Ambientes		Selecionar o ambiente sonoro.
			Distribuição		Distribuição do som seguindo o sistema Arkamys®.
			Efeitos		Selecionar o nível sonoro ou regulá-lo em função da velocidade do veículo.
			Sons		Selecionar a melodia e o volume do toque do telefone.
			Voz		Selecionar o volume da voz e do anúncio dos nomes das ruas.
			Validar		Salvar as mudanças.
 	Ajustes ↓ Apagar a tela				Função que permite interromper a indicação luminosa. Uma pulsação sobre a tela a reativa.
 	Ajustes ↓ Temas		Validar		Após ter escolhido o ambiente, grave o parâmetro.



Nível 1		Nível 2		Comentários
  	Ajustes ↓ Página seguinte ↓ Regulagens Sistema		Unidades	Configurar as unidades de indicação da distância, do consumo e da temperatura.
			Apagar dados	Selecionar o ou os dados desejados na lista e pressione eliminar.
			Ajustes de fábrica	Configurar as regulagens de fábrica.
		✓	Validar	Salvar as mudanças.
  	Ajustes ↓ Página seguinte ↓ Hora/Data	✓	Validar	Configurar a data e a hora e validar.
  	Ajustes ↓ Página seguinte ↓ Regulagem tela	<input checked="" type="checkbox"/>	Ativar o desfilamento do texto automático	Ativar ou desativar os parâmetros e validar.
		<input checked="" type="checkbox"/>	Ativar as animações	
		✓	Validar	



Nível 1		Nível 2		Comentários
  	<p>Ajustes</p> <p>↓</p> <p>Página seguinte</p> <p>↓</p> <p>Idioma</p>	✓	Validar	Selecionar o idioma e validar.
  	<p>Ajustes</p> <p>↓</p> <p>Página seguinte</p> <p>↓</p> <p>Calculadora</p>			Selecionar a calculadora.
  	<p>Ajustes</p> <p>↓</p> <p>Página seguinte</p> <p>↓</p> <p>Calendário</p>			Selecionar o calendário.

Ajustes de áudio



Pressione **Ajustes** para visualizar a primeira página.



Selecione "**Ajustes de áudio**".



Selecione "**Ambientes** "

ou



"**Distribuição** "

ou



"**Efeitos** "

ou



"**Sons** "

ou



"**Voz** "

! A repartição (ou espacialização graças ao sistema Arkamys®) é uma regulagem de áudio que permite adaptar a qualidade do som em função do número de passageiros presentes no veículo. Disponível unicamente em configuração 6 altifalantes.

i As regulagens de áudio (**Ambientes** , **Graves** ,**Agudos** ,**Loudness**) são diferentes e independentes para cada fonte de áudio. As regulagens de "**Balance** " e "**Distribuição**" são comuns para todas as fontes.

i

- "**Ambientes** " (6 ambientes para selecionar)
- "**Graves** "
- "**Agudos** "
- "**Loudness** " (Ativar/Desativar)
- "**Surround** " (" **Motorista**", "**Todos os passageiros**", "**Só na frente**")
- "**Volume da tela tátil**"
- "**Volume que depende da velocidade do veículo:** " (Ativar/Desativar)

i Áudio integrado: o Sound Staging de Arkamys® otimiza a distribuição do som no habitáculo.

Temas*



Pressione **Ajustes** para visualizar a primeira página.



Selecione "**Temas** "



Selecione o universo gráfico na lista e, em seguida, "**Valide** "

i A cada alteração de universo gráfico, o sistema efetua um novo arranque passando por uma tela preta

! Por motivos de segurança, só é possível proceder à mudança de universo gráfico com o veículo parado.

* Conforme o equipamento

Modificar os parâmetros do sistema



Pressione **Ajustes** para visualizar a primeira página.



Pressione na página seguinte.



Selecione "**Regulagens Sistema**".



Selecione "**Unidades**" para modificar as unidades de distância, consumo e temperatura.



Selecione "**Apagar dados**" para apagar a lista dos últimos destinos, os pontos de interesse pessoal e os contatos da agenda.



Selecione a regulagem/as regulagens e "**Suprimir**".



Selecione "**Ajustes fábrica**" para restabelecer as regulagens iniciais.



Pressione **Ajustes** para visualizar a primeira página.



Pressione na página seguinte.



Selecione "**Tela**".



Ative ou desative: "**Ativar as animações**" e "**Ativar o desfilar do texto automático**".



Pressione **Ajustes** para visualizar a primeira página.



Pressione na página seguinte.



Selecione "**Hora/Data**" para mudar o fuso horário, a sincronização GPS, a hora e seu formato e depois a data.



Selecione "**Idiomas**" para mudar o idioma.



Selecione "**Calculadora**" para visualizar a calculadora.



Selecione "**Calendário**" para visualizar o calendário.

Serviços Conectados

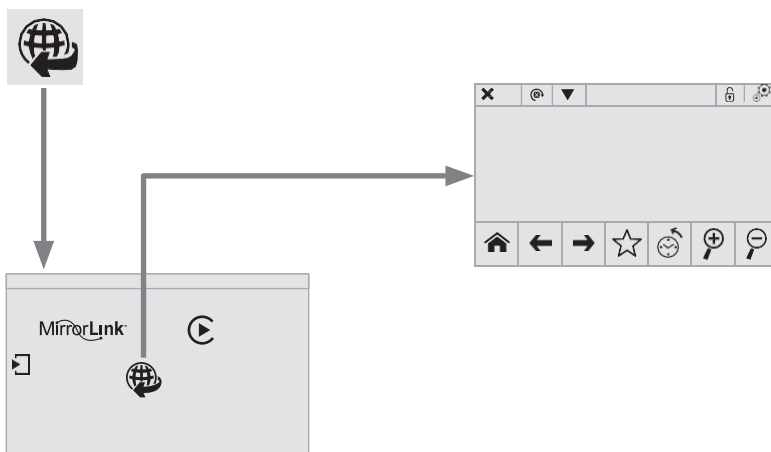





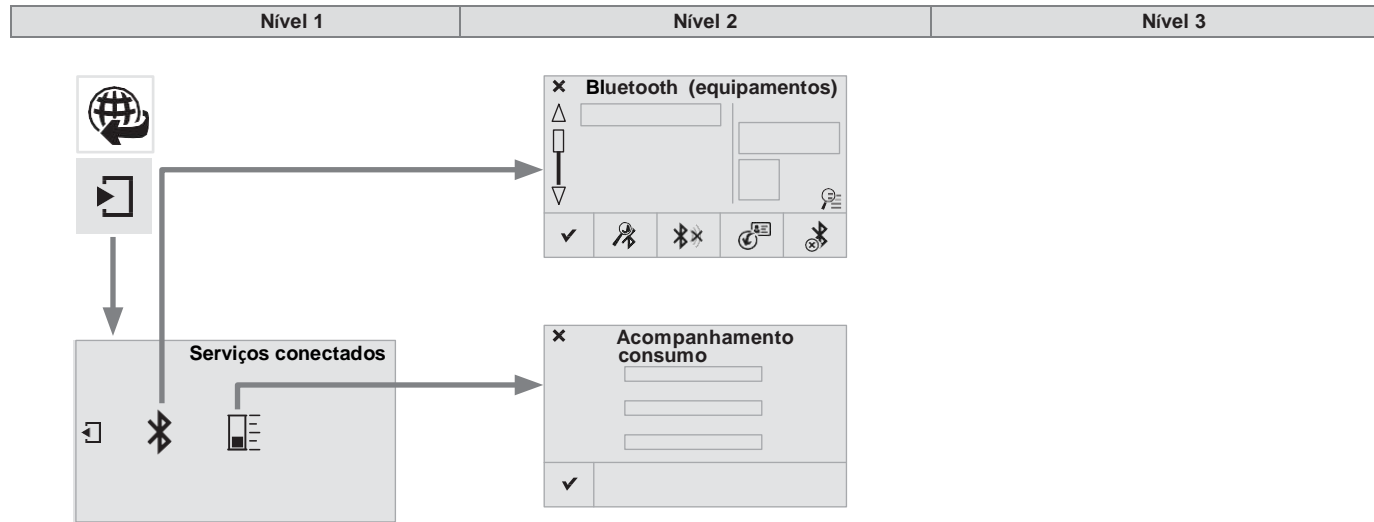

Serviços Conectados



Pressione **Serviços conectados** para mostrar a primeira página.



Nível 1		Nível 2		Nível 3	Comentários
  	Serviços Conectados		Buscar		Iniciar a busca de um dispositivo para conectá-lo.
	Página seguinte		Conectar / Desconectar		Iniciar ou deter a conexão Bluetooth do dispositivo selecionado.
	Conexão Bluetooth		Atualizar		Importar os contatos do telefone selecionado para salvá-los no autorradio.
			Suprimir		Suprimir o telefone selecionado.
		✓	Validar		Salvar os parâmetros.
  	Serviços Conectados		Reinicializar		Reinicializar o acompanhamento de consumo e validar.
	Velocid. Transfer.	✓	Validar		

MirrorLink™

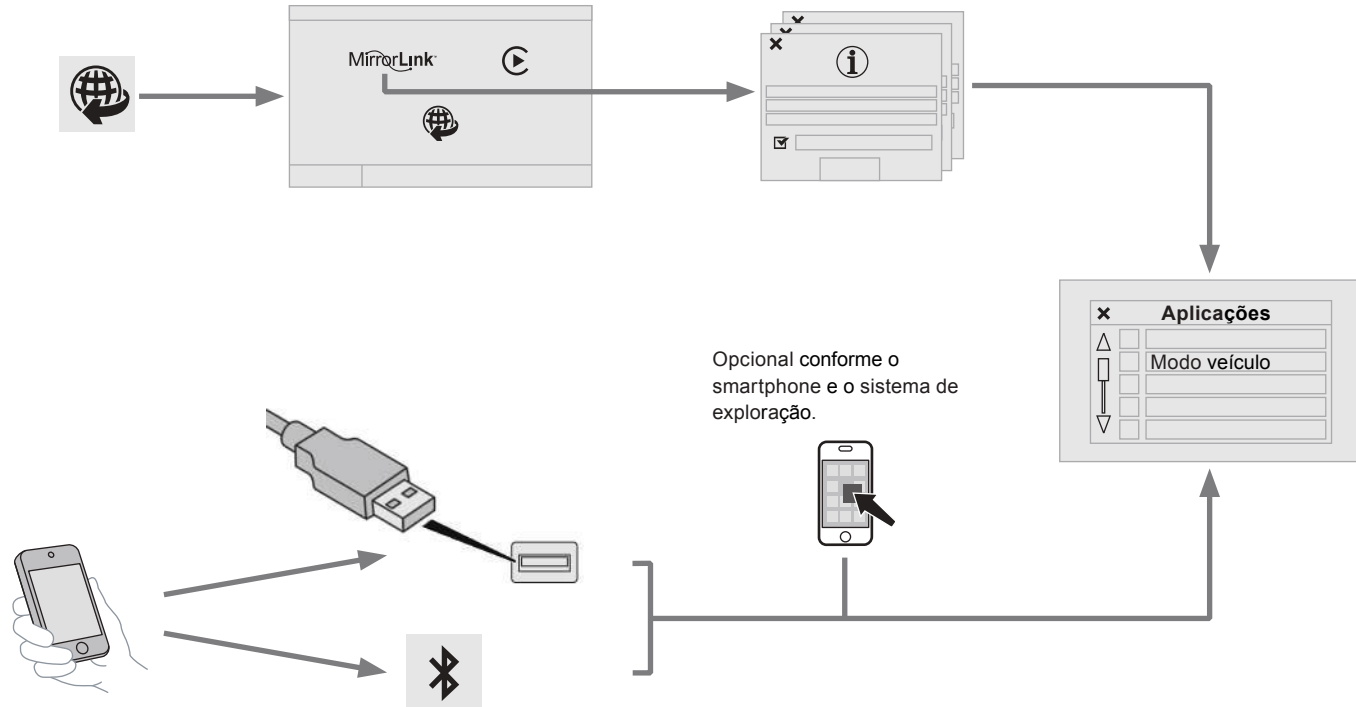

Conexão smartphone MirrorLink™*

! Por segurança, uma vez que requer uma atenção especial por parte do motorista, é proibido utilizar o smartphone durante a condução. As manipulações devem ser realizadas com o **veículo parado**.

i A sincronização do smartphone pessoal permite aos usuários visualizar as aplicações adaptadas à tecnologia MirrorLink™ do smartphone pessoal na tela do veículo. Os princípios e normas evoluem constantemente. Para conhecer os modelos de smartphone elegíveis, visite a página Web da CITROËN de seu país. Selecione MyCITROËN se está presente.

i A hora na central multimídia deve estar ajustada para garantir o bom funcionamento do **MirrorLink**.

i Cabe destacar que:
- Seu telefone celular é compatível, entretanto, para que seja compatível com "MirrorLink™", alguns fabricantes lhe convidarão a descarregar previamente uma aplicação específica.

i Por segurança, as aplicações só podem ser consultadas quando o veículo está parado. No momento em que se reinicie a marcha, a visualização será interrompida.



Ao conectar o smartphone ao sistema, se preconiza ativar o Bluetooth® do smartphone

e



conectar o cabo cable USB. O smartphone está em modo de carga quando está conectado através do cabo USB.



A partir do sistema, pressione "**Serviços Conectados**" para visualizar a primeira página.



Pressione "**MirrorLink™**" para abrir a aplicação do sistema.



Abra a aplicação a partir do smartphone.

*Conforme a versão do smartphone.







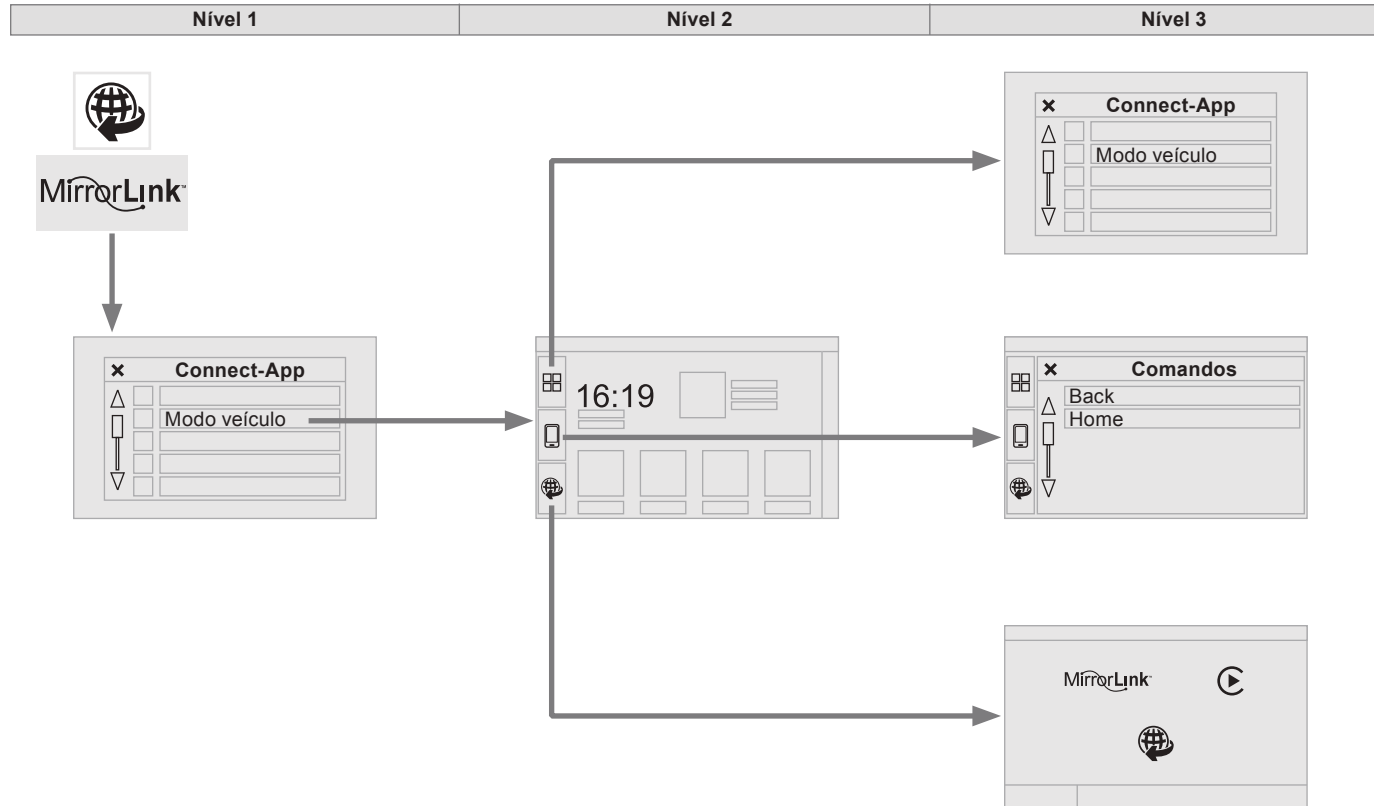

Durante o procedimento, aparece uma tela na qual se indicam as condições de utilização. Aceite para lançar e finalizar a conexão.

O acesso às funções como "**Fonte de áudio**" ou "**Telefone**" permanece operante à margem da ativação do **MirrorLink™**.

Passe pela página de início para voltar a visualizar "**MirrorLink™**".

* Conforme a compatibilidade do telefone.



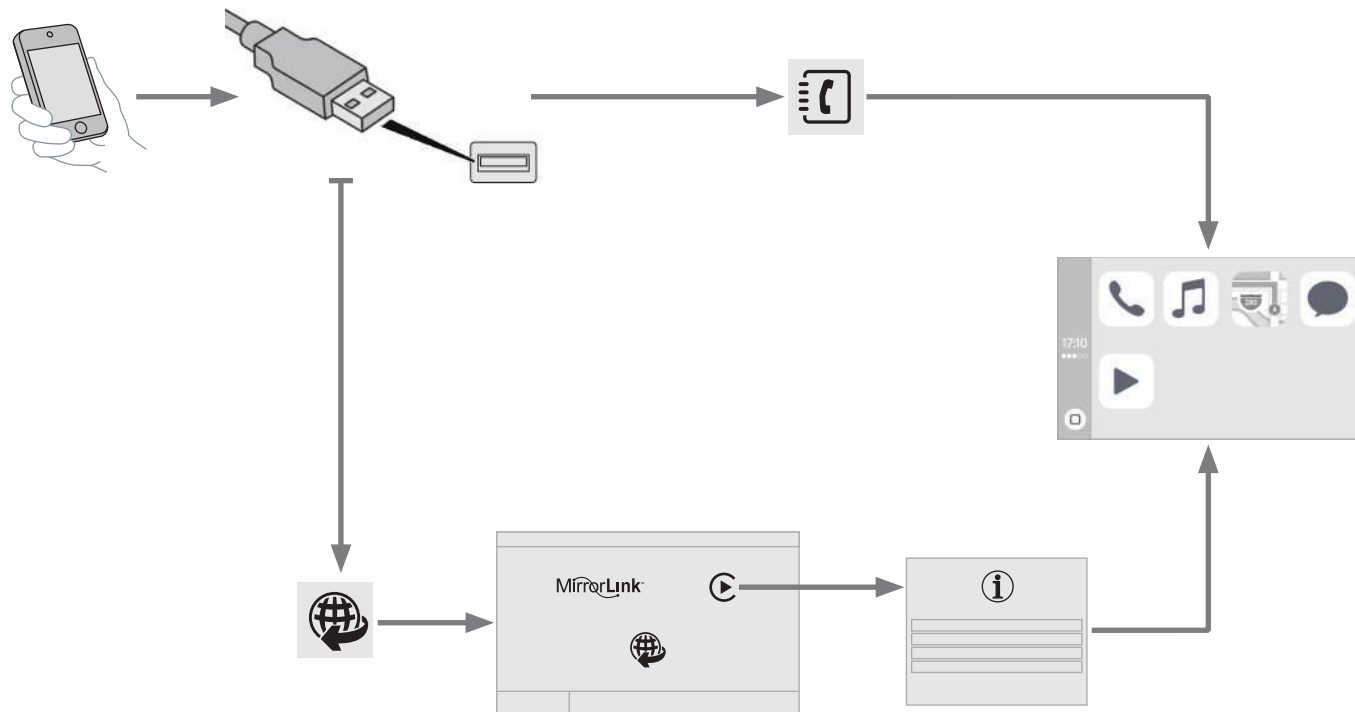

Nível1		Nível 2		Nível 3		Comentários
 	<p>Serviços conectados</p> <p>↓</p> <p>MirrorLink™</p> <p>↓</p> <p>Connect-App</p>	<p>Modo veículo</p>		<p>Connect-App</p>	<p>Acessar ou regressar à lista de aplicações telecarregadas previamente no seu smartphone e adaptadas à tecnologia MirrorLink™ .</p>	
				<p>Comandos</p>	<p>"Back": abandonar a operação em curso, apresentar uma arborescência. "Home": acessar ou regressar à página "Modo veículo".</p>	
					<p>Acessar à primeira página dos "Serviços conectados".</p>	

CarPlay®



Ligação smartphones CarPlay®*

 Por razões de segurança e porque necessita de uma atenção permanente por parte do condutor, a utilização do smartphone é proibida durante a condução. As utilizações devem ser feitas com o **veículo parado** .

 A sincronização do smartphone permite aos utilizadores apresentar as aplicações adaptadas à tecnologia CarPlay® do smartphone no ecrã do veículo. Os princípios e as normas estão em permanente evolução, é aconselhável que atualize o sistema de exploração do seu smartphone. Para conhecer os modelos dos smartphones elegíveis, acesse ao endereço Internet da marca do seu país.

 Por razões de segurança as aplicações apenas são consultáveis com o veículo parado, interrompendo-se a sua exibição a partir do momento em que se inicia a marcha.



A ligação do cabo USB. O smartphone está em modo de carga enquanto estiver ligado pelo cabo USB.



Pressione "**Telefone** " para apresentar a interface CarPlay®

Ou



Ligue o cabo USB. O smartphone está em modo carga quando estiver ligado através do cabo USB.



Pressione "**Serviços conectados** ", a partir do sistema, para apresentar a primeira página.





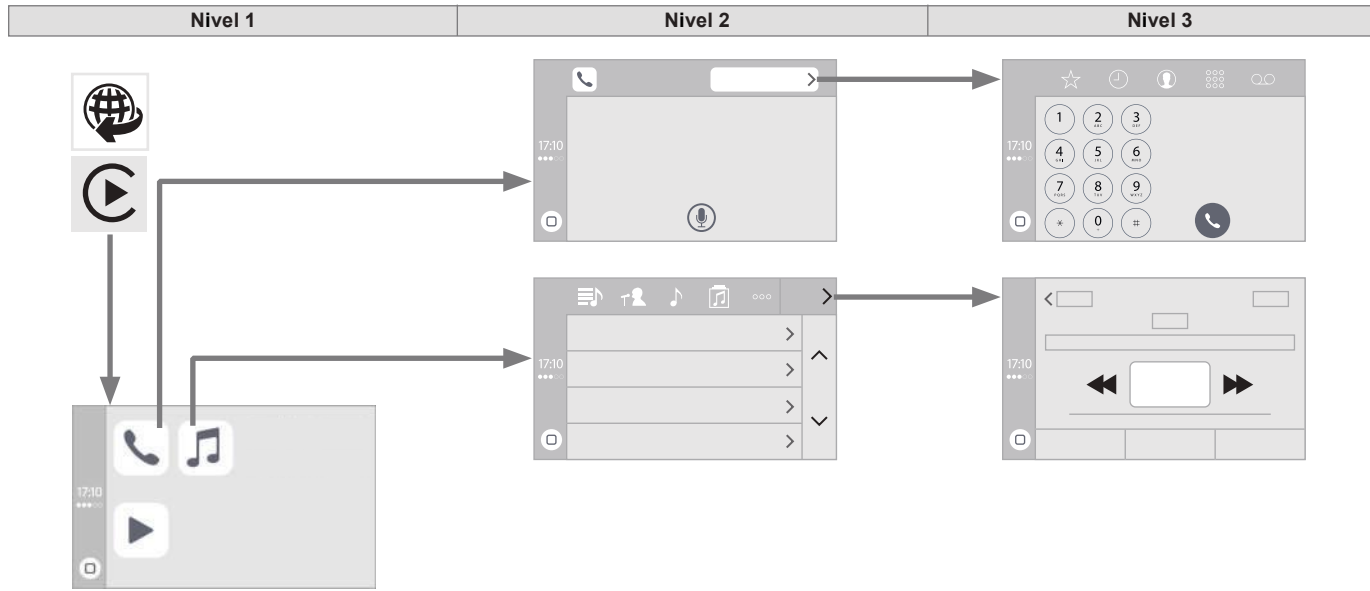

Pressionar "**CarPlay** " para apresentar a interface CarPlay® .

 Quando do procedimento, são apresentadas uma ou várias páginas-ecrãs sobre a associação de determinadas funcionalidades.









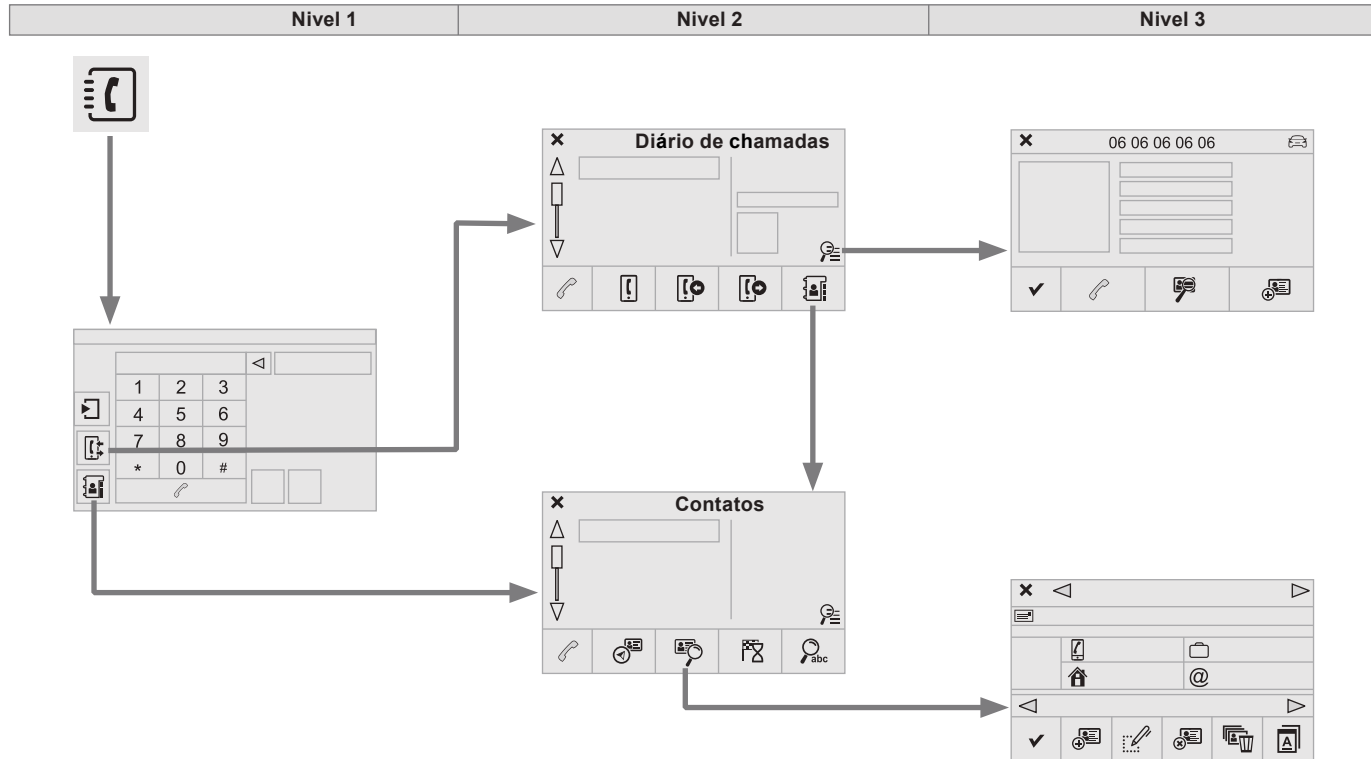













* Conforme a compatibilidade do telefone.











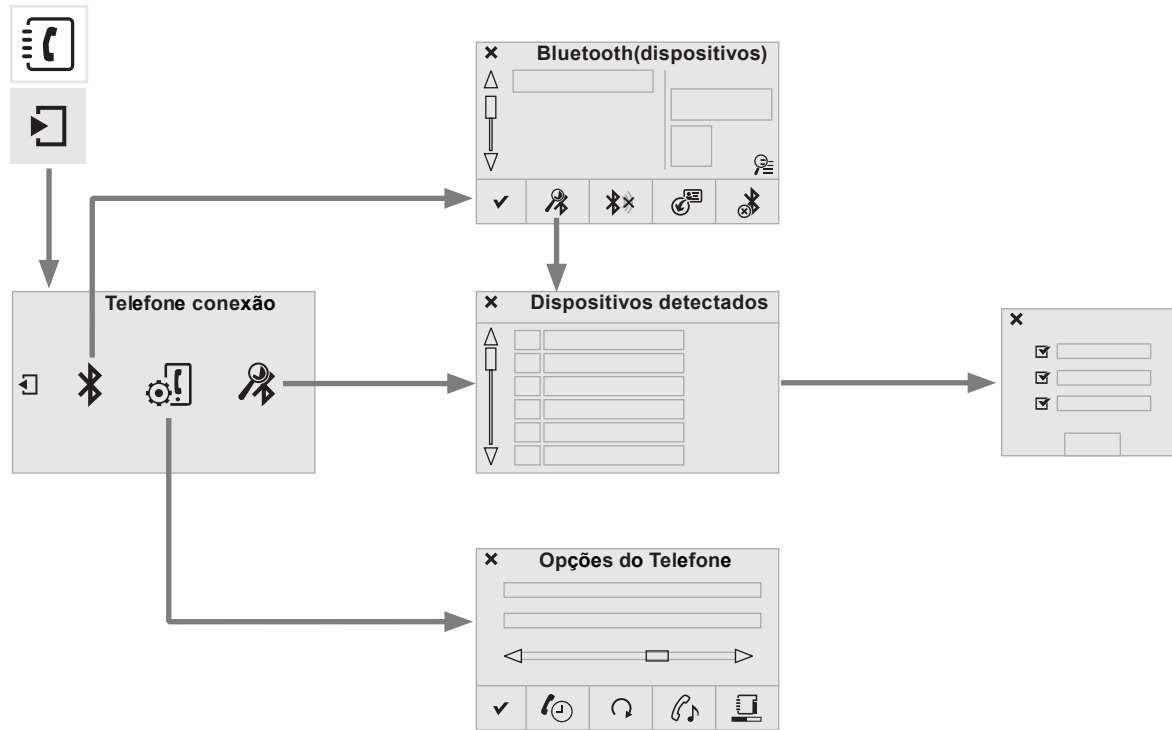











Nivel1		Nivel 2		Nivel 3		Comentários
 <p>Serviços conectados</p> <p>↓</p>  <p>Apple® CarPlay®</p>	 <p>Telefone</p>		☆	Favoritos	<p>A função "Telefone" é colocada automaticamente em comando vocal "Siri". Pressione "Apresentar os contatos" para acessar aos menus do telefone.</p>	
			🕒	Chamadas		
			👤	Contatos		
			⌨️	Teclado		
			💬	Mensagens		
	 <p>Música</p>		📁	Listas	<p>Pressionar "Música" para navegar e selecionar as faixas existentes no smartphone. Pressionar "A ouvir" para acessar à faixa em reprodução.</p>	
			👤	Artistas		
			🎵	Faixas		
			📀	Álbuns		
	 <p>Mensagens</p>		>	Apresentar as mensagens	<p>A função "Mensagens" é colocada automaticamente em comando vocal "Siri" para indicar a mensagem e o destinatário. Pressionar "Apresentar as mensagens" para acessar às mensagens.</p>	
▶			Em reprodução		<p>Acessar à faixa em reprodução.</p>	

Telefone



Nível 1		Nível 2		Nível 3		Comentários
 	Telefone ↓ Diário de chamadas	 Todas as chamadas				Depois de configurar as diferentes opções, lançar a chamada.
		 Chamadas recibidas				
		 Chamadas enviadas				
		 Contatos				
		 Lupa	 Consultar			
		 Chamar	 Criar			
 	Telefone ↓ Contatos	 Fichas contatos				Depois de configurar las diferentes opções, lançar a chamada.
		 Consultar	 Novo			
			 Modificar			
			 Eliminar			
			 Eliminar tudo			
			 Clasificar nome			
			 Aceitar			
		 Guia para				
 Buscar un contato						
 Chamar						



Nível 1		Nível 2		Nível 3		Comentários
  	Telefone conexão ↓ Página secundária ↓ Conexão Bluetooth	 Buscar				Iniciar a busca de um dispositivo para realizar a conexão.
		 Conectar/Desconectar				Iniciar ou deter a conexão Bluetooth do dispositivo selecionado.
		 Atualizar				Importar os contatos do telefone selecionado para salvá-los no auto-rádio.
		 Suprimir				Suprimir o telefone selecionado.
		 Validar				Salvar as mudanças.
  	Telefone conexão ↓ Página secundária ↓ Buscar dispositivo			<input checked="" type="checkbox"/>	Telefone	Iniciar a busca de um dispositivo.
		Dispositivos detectados		<input checked="" type="checkbox"/>	Streaming Audio	
				<input checked="" type="checkbox"/>	Serviços conectados	
  	Telefone conexão ↓ Página secundária ↓ Opções do Telefone	 Cham. em espera				Cortar o micro temporariamente para que o contato não ouça sua conversação com um passageiro.
		 Atualizar				Importar os contatos doo telephone selecionado para salvá-los no auto-rádio.
		 Toques				Selecionar a melódia e o volume do timbre do telefone.
		 Estado memória				Arquivos utilizadas ou disponíveis, percentual de utilização da agenda interna e dos contatos em Bluetooth.
		 Validar				Salvar as mudanças.

Vincular um telefone Bluetooth®*

! Por motivos de segurança, e porquê requerem uma atenção especial por parte do motorista, as operações de vinculação do telefone celular Bluetooth ao sistema kit mãos-livres do auto-rádio devem ser efetuadas com o **veículo parado**.

Procedimento (breve) a partir do telefone

No menu Bluetooth do dispositivo, selecione o nome do sistema na lista de dispositivos detectados.

Introduza um código de 4 algarismos como mínimo no dispositivo e valide.



Introduza o mesmo código no sistema, selecione " **OK** " e valide.

Procedimento a partir do sistema

Ative a função Bluetooth do telefone e assegure-se de que está "visível para todos" (configuração do telefone).



Pressione **Telefone** para visualizar a primeira página.



Pressione na página seguinte.



Selecione " **Conexão Bluetooth** ".



Selecione " **Buscar** ". Aparece a lista de telefones detectados.



Em caso de falha, se recomenda desativar e voltar a ativar a função Bluetooth do telefone.

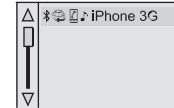

Selecione o número do telefone na lista e pressione " **Validar** ".



Introduza um código de 4 algarismos como mínimo para realizar a conexão e pressione " **Validar** ".

Introduza o mesmo código no telefone e aceite a conexão.

O sistema lhe propõe conectar o telefone:

- Em modo " **Telefone** " (kit mãos-livres, telefone unicamente).
- Em modo " **Streaming Audio** " (streaming: reprodução sem fio dos arquivos de áudio do telefone).
- Em modo " **Serviços conectados** " (Serviços conectados unicamente se o telefone for compatível com a norma Bluetooth Dial-Up Networking "DUN").
Selecione um ou vários perfis e pressione validar.

* Conforme a compatibilidade do telefone.

! Os serviços disponíveis dependem da rede, do cartão SIM e da compatibilidade dos dispositivos Bluetooth utilizados. Verifique nas instruções do telefone e com sua operadora os serviços aos quais tem acesso.

! A capacidade do sistema para conectar um só modo depende do telefone. Por padrão, os dois modos podem ser conectados.

Visite a página Web www.citroen.com.br para obter mais informação (compatibilidade, ajuda complementar, etc.).



O telefone reconhecido aparece na lista.

Em função do equipamento, o telefone lhe solicitará que aceite a conexão automática cada vez que se ligue o contato.

! Segundo o tipo de telefone, o sistema lhe solicita que aceite ou não a transferência de sua agenda.



Caso contrário, selecione "**Atualizar**".

Ao entrar no veículo, se o último telefone que se conectou estiver novamente presente, o sistema o reconhece de modo automático, e aproximadamente 30 segundos depois de ligar o contato a vinculação se efetua sem ter que realizar nenhuma ação (Bluetooth ativado). Para modificar o modo de conexão automática, selecione o telefone na lista e, a seguir, selecione o parâmetro desejado.

Conectar um dispositivo Bluetooth®*

Reconexão automática

Ao ligar o contato, o último telefone conectado antes de cortar o contato voltará a se conectar automaticamente se este modo de conexão tiver sido ativado durante o procedimento de vinculação.

A conexão se confirma mediante a indicação de uma mensagem e do número de telefone.

Conexão manual



Pressione **Telefone** para visualizar a primeira página.



Pressione na página seguinte.



Selecione "**Bluetooth**" para visualizar a lista de dispositivos vinculados.

Selecione o dispositivo que deseja conectar.



Pressione "**Buscar dispositivo**".

A conexão se confirma mediante a indicação de uma mensagem e do número de telefone.

* Conforme a compatibilidade do telefone.

Gerenciar os telefones vinculados*

i Esta função permite conectar ou desconectar um dispositivo assim como eliminar uma vinculação.



Pressione **Telefone** para visualizar a primeira página.



Pressione na página seguinte.



Selecione "**Bluetooth**" para visualizar a lista de dispositivos vinculados.

Selecione o dispositivo na lista.



Selecione "**Buscar dispositivo**"

ou



"**Conectar / Desconectar**" para iniciar ou interromper a conexão Bluetooth do dispositivo selecionado.

ou



"**Suprimir**" para eliminar a vinculação.

Receber uma chamada*

Uma chamada entrante se anuncia mediante o toque do telefone e o aparecimento de uma mensagem na tela.



Pressione brevemente a tecla **TEL** dos comandos no volante para atender.



Pressione prolongadamente



a tecla **TEL** dos comandos no volante para recusar a chamada.

ou



Selecione "**Encerrar**".

Realizar uma chamada*

! Se desaconselha veementemente utilizar o telefone durante a condução. Estacione o veículo. Realize a chamada através dos comandos do volante.

Chamar um número novo



Pressione **Telefone** para visualizar a primeira página.



Introduza o número de telefone mediante o teclado digital. Pressione em "**Chamar**" para realizar a chamada.

Chamar um contato



Pressione **Telefone** para visualizar a primeira página.



Pressione prolongadamente



a tecla **TEL** nos comandos do volante.

* Conforme a compatibilidade do telefone.



Selecione "**Contatos**".

Selecione o contato na lista proposta.



Selecione "**Chamar**".

Chamar um dos últimos números marcados



Pressione **Telefone** para visualizar a primeira página.



Selecione "**Diário de chamadas**".

Selecione o contato na lista proposta.



É possível iniciar uma chamada a qualquer momento diretamente a partir do telefone. Por motivos de segurança, estacione o veículo.

Gerenciar os contatos/as fichas*



Pressione **Telefone** para visualizar a primeira página.



Selecione "**Contatos**".



Selecione "**Criar ficha**".



Selecione "**Criar**" para acrescentar um novo contato.

ou



"**Modificar**" para editar o contato selecionado.

ou



"**Suprimir**" para eliminar o contato selecionado.

ou



"**Supr. tudo**" para eliminar toda a informação do contato selecionado.



Selecione "**Estado memória**" para consultar o número de fichas utilizadas, disponíveis, etc.

* Conforme a compatibilidade do telefone.

Perguntas frequentes

A tabela a seguir reúne as respostas às perguntas realizadas com maior frequência sobre o auto-rádio.

Navegação

PERGUNTA	RESPOSTA	SOLUÇÃO
O cálculo do itinerário não finaliza.	Os critérios de orientação podem ser contraditórios com a localização atual (evitar autoestradas com pedágio circulando por uma autoestrada com pedágio).	Verifique os critérios de orientação no menu "Navegação".
Os POI não aparecem.	Os POI não se selecionaram.	Selecione os POI na lista de POI.
O alerta sonoro das "Zonas de riscos" não funciona.	O alerta sonoro não está ativado ou a função não disponível no país ou região.	Ative o alerta sonoro no menu "Navegação".
O sistema não propõe desviar a rota quando há um incidente no percurso.	Os critérios de orientação não levam em conta a informação TMC.	Selecione a função "Info. tráfego" na lista de critérios de orientação.
Recebo um alerta para uma "Zona de risco" que não está no meu percurso.	Quando não há uma orientação em curso, o sistema avisa de todas as "Zonas de riscos" localizadas dentro de um cone situado à frente do veículo. Pode detectar "Zonas de riscos" situadas nas estradas próximas ou paralelas.	Aumente o mapa para visualizar a posição exata de la "Zona de risco". Selecione "No itinerário" para omitir os alertas quando não haja uma orientação em curso ou para reduzir a distância de aviso.

PERGUNTA	RESPOSTA	SOLUÇÃO
Algumas retenções no itinerário não são indicadas em tempo real.	Ao ligar o navegador, o sistema tarda alguns minutos para captar a informação de tráfego.	Espere para receber corretamente a informação de trânsito (no mapa se mostrarão os ícones da informação de trânsito).
	A filtragem é demasiadamente restritiva.	Modifique as regulagens "Filtro geográfico".
	Em alguns países somente há informação de trânsito disponível para os grandes eixos de circulação (autoestradas, etc.).	Este fenômeno é normal. O sistema depende da informação de tráfego disponível.
A altitude não aparece indicada.	Ao ligar o navegador, o sistema GPS pode tardar até 3 minutos em captar corretamente mais de 4 satélites.	Espere até que o sistema se inicie por completo para que a cobertura GPS seja de pelo menos 4 satélites.
	Segundo o ambiente geográfico (túnel, etc.) ou a meteorologia, as condições de recepção do sinal GPS podem variar.	Este fenômeno é normal. O sistema depende das condições de recepção do sinal GPS.

Rádio

PERGUNTA	RESPOSTA	SOLUÇÃO
A qualidade de recepção da emissora ouvida se degrada progressivamente ou as emissoras memorizadas não se ouvem (não há som, 87,5 Mhz aparece na tela, etc.).	O veículo está demasiadamente longe da emissora ouvida ou não há nenhuma emissora na zona geográfica pela qual se circula.	Verifique se há alguma emissora mais potente na zona geográfica.
	O ambiente externo (colinas, edifícios, túneis, zonas de estacionamento subterrâneas, etc.) pode bloquear a recepção, inclusive em modo de rastreamento RDS.	Este fenômeno é normal, e em caso algum constitui uma falha do autorradio.
	A antena não está montada ou está danificada (por exemplo, ao passar por um túnel de lavagem ou em uma zona de estacionamento subterrâneo).	Leve a antena à rede CITROËN para sua revisão.
Não encontro determinadas emissoras de Rádio na lista de emissoras captadas	A emissora já não é captada ou mudou seu nome na lista.	Pressionar de maneira contínua a tecla "List" dos comandos no volante para atualizar a lista de emissoras captadas ou pulsar na função do sistema: "Atualiz. lista".
O nome da estação de rádio é alterado.	Algumas emissoras de Rádio enviam outra informação que não correspondem ao seu nome (por exemplo, o título da canção). O sistema interpreta que estes dados são o nome da emissora.	

Multimídia

PERGUNTA	RESPOSTA	SOLUÇÃO
A reprodução da chave USB começa após um tempo excessivamente longo (aproximadamente de 2 a 3 minutos).	Alguns arquivos que se incluem com a chave podem retardar de modo considerável o acesso à reprodução (tempo de catalogação multiplicado por 10).	Elimine os arquivos de origem da chave e limite o número de sub-pastas no menu da chave.
Ao conectar o iPhone em modo telefone e a tomada USB ao mesmo tempo, não se reproduzem os arquivos musicais.	Quando o iPhone se conecta automaticamente em modo telefone, a função streaming se ativa. O sistema dá prioridade à função streaming em relação à função USB, que fica inutilizável. O tempo de pista em curso de reprodução transcorre mas o som dos reprodutores Apple® não se reproduz.	Desconecte e volte a conectar a conexão USB (o sistema dará prioridade à função USB em relação à função streaming).
Alguns caracteres de informação do suporte de áudio em curso de reprodução não se visualizam corretamente.	O sistema de áudio não reconhece alguns caracteres.	Utilize caracteres padrão para nomear as pistas e as pastas
A reprodução dos arquivos em streaming não se inicia.	O dispositivo conectado não permite iniciar a reprodução automaticamente.	Inicie a reprodução a partir do dispositivo.
Em streaming, o nome das pistas e sua duração não se indicam na tela.	O perfil Bluetooth não permite transferir esta informação.	

Ajustes

PERGUNTA	RESPOSTA	SOLUÇÃO
Ao modificar a regulagem dos agudos e dos graves, o ambiente se desconfigura.	A escolha de um ambiente implica a modificação dos ajustes dos agudos e dos graves. É impossível modificar um sem que o outro varie.	Modifique os ajustes dos agudos e dos graves ou do ambiente para obter o áudio desejado.
Ao modificar o ambiente, a regulagem dos agudos e dos graves se configura em 0.		
Ao modificar o ajuste dos balances, a distribuição se desconfigura.	A escolha de uma distribuição supõe a regulagem dos balances. É impossível modificar um sem que o outro varie.	Modifique a regulagem dos balances ou a regulagem da distribuição para obter o áudio desejado.
Ao modificar a distribuição, os ajustes dos balances se desconfigura.		

PERGUNTA	RESPOSTA	SOLUÇÃO
<p>A qualidade sonora das fontes de áudio varia de uma para a outra.</p>	<p>Para obter uma qualidade de áudio ideal, os ajustes de áudio (Volume, Grave, Agudo, Ambiente, Loudness) podem se adaptar às diferentes fontes de áudio, o que pode provocar diferenças de som ao mudar de fonte.</p>	<p>Verifique que os ajustes de áudio (Volume, Grave, Agudo, Ambiente) se adaptam às fontes ouvidas. Se recomenda ajustar as funções de áudio (Grave, Agudo, Balance De-Tras, Balance Esq-Dir) na posição intermediária, selecionar o ambiente "Linear" e ajustar a correção loudness na posição "Inativa" em modo Rádio.</p>
<p>Com o motor parado, o sistema se apaga após utiliza-lo por alguns minutos.</p>	<p>Quando o motor está parado, o tempo de funcionamento do sistema depende do nível de carga da bateria. É normal que se apague. O rádio passa ao modo economia de energia e se apaga para preservar a bateria do veículo.</p>	<p>Arranque o motor do veículo para aumentar a carga da bateria.</p>

Telefone

PERGUNTA	RESPOSTA	SOLUÇÃO
Não consigo conectar meu telefone por Bluetooth.	É possível que o Bluetooth do telefone esteja desconectado ou que o dispositivo não esteja visível.	<ul style="list-style-type: none"> - Verifique que o Bluetooth do telefone está ativado. - Verifique nos ajustes do telefone que está visível para todos os dispositivos.
	O telefone Bluetooth não é compatível com o sistema.	Pode comprovar a compatibilidade de seu telefone em www.citroen.com.br (serviços).
Quando está conectado ao Bluetooth, o som do telefone não se ouve.	O som depende tanto do sistema quanto do telefone.	Aumente o volume do rádio e do telefone ao máximo se for necessário.
	O ruído ambiente influi na qualidade da comunicação telefônica.	Reduza o ruído ambiente (fechar as janelas, abaixe o nível de ventilação, reduza a velocidade, etc.).
Alguns contatos aparecem na lista duplicados.	As opções de sincronização dos contatos propõem sincronizar os contatos do cartão SIM, do telefone ou dos dois. Quando se seleciona a sincronização de ambos, é possível que alguns contatos apareçam duplicados.	Selecione "Ver contatos do cartão SIM" ou "Ver contatos do telefone".
Os contatos não aparecem classificados por ordem alfabética.	Alguns telefones propõem opções de visualização. Segundo os parâmetros selecionados, os contatos podem transferir-se em uma ordem específica.	Modifique os parâmetros de visualização da agenda do telefone.
O sistema não recebe os SMS (mensagens curtas de texto).	O modo Bluetooth não permite transmitir os SMS ao sistema.	

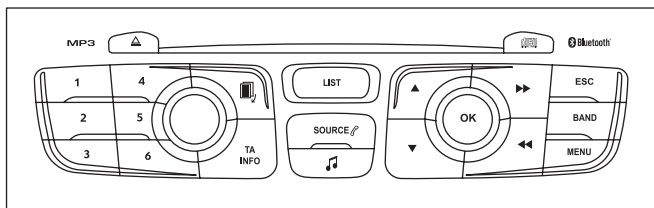

RÁDIO/BLUETOOTH®



Por motivos de segurança, o condutor deve realizar as operações que necessitam de uma atenção cuidadosa com o veículo parado.

Quando o motor estiver desligado e para conservar a carga da bateria, o rádio pode desligar-se passados alguns minutos.



ÍNDICE

01	Primeiros passos	p.	243
02	Comandos no volante	p.	244
03	Menu geral	p.	245
04	Áudio	p.	246
05	Telefonar	p.	256
06	Regulagens de áudio	p.	264
07	Configuração	p.	265
08	Menu das telas	p.	266
	Questões frequentes	p.	268

01 PRIMEIROS PASSOS

Seleção da apresentação na tela entre os modos:
Tela completo: Áudio (ou telefone, se estiver uma conversação em curso)/
Tela em janelas: Áudio (ou telefone, se estiver uma conversação em curso) - Hora ou Computador de bordo.
Pressão longa: tela preto (DARK).

Seleção da estação de rádio memorizada.
Pressão longa: memorização de uma estação.

Ligar/Desligar.

Regulagem do volume.

Apresentação da lista de estações captadas, das faixas ou das listas CD/MP3.
Pressão longa: gestão da classificação dos arquivos MP3/WMA/atualização da lista das estações captadas.

Procura manual de frequência passo a passo rádio inferior/superior.

Seleção da lista de MP3 anterior/seguinte.

Seleção lista/gênero/artista/playlist anterior/seguite do equipamento USB.

Navegação numa lista.

Procura automática da rádio de frequência inferior/superior.

Seleção da faixa de CD, USB, streaming anterior/seguite.

Navegação numa lista.

Abandonar a operação em curso.

Apresentar uma arborescência (menu ou lista).

Seleção das gamas de ondas AM/FM.

Acesso ao menu geral.



Ligar/Desligar a função TA (Anúncio de Tráfego).
Pressão longa: acesso ao tipo de informação.

Regulagem das opções de áudio: ambiente sonoro, agudos, graves, loudness, repartição, balance esquerda / direita, frente / atrás, volume automático.

Seleção da fonte: Rádio, CD, AUX, USB, Streaming.
Aceita uma chamada recebida.

Validação ou visualização do menu contextual.

02 COMANDOS NO VOLANTE



		<ul style="list-style-type: none"> - Aumento do volume.
		<ul style="list-style-type: none"> - Diminuição do volume.
		<ul style="list-style-type: none"> - Rádio: visualização da lista das estações. Suporte multimídia: visualização da lista de faixas.

		<ul style="list-style-type: none"> - Pressão curta: Alteração da fonte sonora Atender uma chamada. Chamada em curso: acesso ao menu telefone (Agenda, Mute, Modo mãos livres). - Pressão longa: Recusar uma chamada Desligar uma chamada em curso Fora de uma chamada: acesso ao menu telefone (Agenda, Lista de chamadas, etc).
		<ul style="list-style-type: none"> - Rotação. Rádio: seleção automática da rádio de frequência anterior/seguinte. Suporte multimídia: faixa anterior/seguinte. - Pressão curta: Acesso as estações memorizadas.

03 MENU GERAL

> Tela C

"**Multimídia**": Parâmetros de mídia,
Parâmetros de rádio.

"**Ligação Bluetooth®**": Gestão das
conexões, Procurar um periférico.

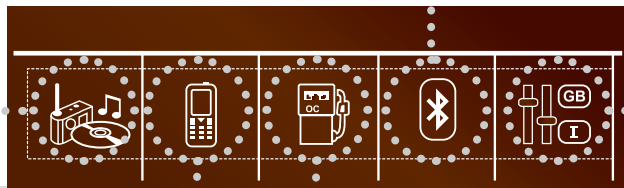

"**Telefone**": Ligar, Gestão das listas
telef., Gestão do telefone, Desligar.

"**Computador de bordo**": Registo
dos alertas.

"**Personalização-configuração**": Definir os
parâmetros do veículo, Seleção do idioma,
Configuração da tela, Seleção das unidades,
Regulagem da data e hora.



Para ter uma visão global do detalhe
dos menus a escolher, consulte a
seção "menu da tela" deste capítulo.

04 ÁUDIO

RÁDIO

SELECIONAR UMA ESTAÇÃO

i O ambiente exterior (Morros, prédios, túneis, estacionamentos subterrâneos...) pode bloquear a recepção, incluindo o modo de seguimento RDS. Este fenômeno é normal na propagação das ondas de rádio e não traduz, em caso algum, uma avaria do rádio.

1



Efetue pressões sucessivas em **SOURCE** ou **SRC** e selecione a rádio.



2



Pressione **BAND** para selecionar uma gama de ondas.



Pressione **LIST** para apresentar a lista das estações captadas, classificadas por ordem alfabética.



Selecione a rádio pretendida e, em seguida, valide através de **OK**.



Pressionar uma vez permite passar a letra seguinte (ex. A, B, D, F, G, J, K, ...) ou anterior.

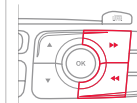

3



Efetue uma pressão longa em **LIST** para construir ou atualizar a lista de estações, a recepção de áudio é interrompida momentaneamente.



04 ÁUDIO

RDS*

i O RDS, quando visualizado, permite continuar a ouvir a mesma estação graças ao acompanhamento de frequência. No entanto, em determinadas condições, o acompanhamento desta estação RDS não é garantido em todo o país, uma vez que as estações de rádio não abrangem 100 % do território. Isto explica a perda de recepção da estação ao longo de uma viagem.

1



Quando a rádio se encontrar na tela, pressione **OK** para apresentar o menu contextual.

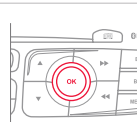

2



Selecione "**RDS**" e valide para registar. A informação "**RDS**" é apresentada na tela.



OUVIR AS MENSAGENS TA*

i A função TA (Traffic Announcement) torna prioritária a audição das mensagens de alerta TA. Para ficar ativa, esta função necessita da recepção correta de uma estação de rádio que emita este tipo de mensagens. Assim que for emitida uma info de trânsito, a fonte multimídia em curso (Rádio, CD, USB, ...) é interrompida automaticamente para difundir a mensagem TA. A audição normal da fonte multimídia é retomada após a emissão da mensagem.

1



Pressione **TA INFO** para ativar ou desativar a recepção das mensagens de tráfego.



* De acordo com a versão e/ou país

04 ÁUDIO

OUVIR AS MENSAGENS INFO*



A função INFO torna prioritária a audição de mensagens de alerta TA. Para ser ativada, esta função necessita da recepção correta de uma estação de rádio que emita este tipo de mensagens. A partir da emissão de uma mensagem, a transmissão do suporte multimídia em curso (Rádio, CD, USB, ...) é interrompida automaticamente para difundir a mensagem INFO. A audição normal do suporte multimídia é retomada quando a emissão da mensagem terminar.

1



Pressione continuamente **TA INFO** para apresentar a lista das categorias.



2



Selecione ou retire a seleção da ou das categorias para ativar ou desativar a recepção das mensagens correspondentes.



VISUALIZAR AS INFOS TEXT*



As infos text são informações transmitidas pela estação de rádio e relativas a emissão da estação ou da música, em execução.

TELA MONOCROMÁTICA C

1



Quando a rádio for apresentada na tela, pressione **OK** para visualizar o menu contextual.



2



Selecione "**Apresentação de RadioText (TXT)**" e valide **OK** para registar.



* De acordo com a versão e/ou país

04 ÁUDIO

CD ÁUDIO

OUVIR UM CD



Insira apenas CDs de forma circular com 12 cm de diâmetro. Alguns sistemas antipirataria, em disco de origem ou em CD, copiados por um gravador pessoal, podem originar problemas de funcionamento independentes da qualidade do leitor de origem. Sem pressionar o botão **EJET**, insira um CD no leitor, a leitura começa automaticamente.

1



Para ouvir um disco já inserido, efetue pressões sucessivas na tecla **SOURCE** ou **SRC** e selecione **CD**.

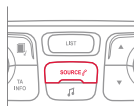

2

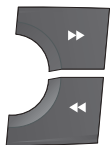

Pressione uma das teclas para selecionar uma faixa do CD.



!



Pressione a tecla **LIST** para visualizar a lista das faixas do CD.



3

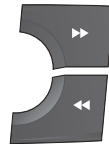

Mantenha uma das teclas pressionada para um avanço ou retrocesso rápido.

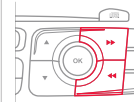

04 ÁUDIO

CD, USB

INFORMAÇÕES E RECOMENDAÇÕES



O rádio apenas lê os arquivos com a extensão ".mp3" ou ".wma" com uma taxa de compressão constante ou variável de 32 Kbps a 320 Kbps.



Recomenda-se que escreva os nomes dos arquivos com menos de 20 caracteres, excluindo os caracteres especiais (ex: " ? ; ù) para evitar qualquer problema de leitura ou apresentação.



As playlists aceites são de tipo .m3u e .pls.
O número de arquivos encontra-se limitado para 5 000 em 500 listas em 8 níveis máximos.



No mesmo disco, o leitor de CD pode ler até 255 arquivos MP3 distribuídos por 8 níveis de lista. No entanto, é recomendável que se limite a dois níveis para reduzir o tempo de acesso a leitura do CD. Durante a leitura, a arborescência das pastas não é respeitada.



Para poder ler um CDR ou um CDRW gravado, selecione, durante a gravação, as normas ISO 9660 nível 1, 2 ou Joliet de preferência. Se o disco estiver gravado em outro formato, é possível que a leitura não se efetue corretamente. Num mesmo disco, recomenda-se que utilize sempre a mesma norma de gravação, com a velocidade mais baixa possível (4x no máximo), para garantir uma qualidade acústica ideal. No caso de um CD multi-sessões, recomenda-se a norma Joliet.



Não ligue discos rígidos ou aparelhos USB para além dos equipamentos de áudio de tomada USB. Poderia danificar o seu equipamento.

04 ÁUDIO

CD, USB

OUVIR UMA COMPILAÇÃO



Introduza uma compilação MP3 no leitor de CDs ou ligue uma memória USB, diretamente ou através de um cabo.



O sistema constitui as listas de leitura (memória temporária) cujo tempo de concepção pode demorar entre alguns segundos e vários minutos.

As listas de leitura são atualizadas de cada vez que a ignição é desligada ou durante a ligação de uma memória USB.

A leitura é iniciada automaticamente passado um espaço de tempo que depende da capacidade da memória USB.



Quando for ligada pela primeira vez, a classificação proposta é uma classificação por pasta. Nas ligações seguintes, é conservado o sistema de classificação escolhido previamente.

1



Para ouvir um disco ou uma memória USB já inserido, pressione sucessivamente o botão **SOURCE** ou **SRC** e seleccione "CD" ou "USB".

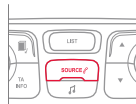

2



Pressione um dos botões para seleccionar a faixa anterior ou seguinte.

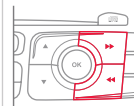

3



Pressione uma das teclas para seleccionar a lista anterior ou seguinte em função da classificação escolhida.



4



Mantenha uma das teclas pressionadas para um avanço ou retrocesso rápido.



5







Pressione **LIST** para apresentar a arborescência das pastas da compilação.



04 ÁUDIO

<p>6</p>  <p>Selecione uma linha na lista.</p>	
<p>7</p>  <p>Selecione uma faixa ou uma pasta.</p>	
<p>8</p>  <p>Apresente a arborescência.</p>	
<p>9</p>  <p>Salte uma página.</p>	

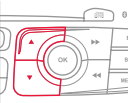
MEMÓRIA USB - CLASSIFICAÇÃO DOS ARQUIVOS

<p>1</p>  <p>Efetue uma pressão longa em LIST ou pressione MENU, selecione "Multimídia", em seguida "Parâmetros de mídia" e, por fim, "Opção de classificação das faixas" para apresentar as diferentes classificações.</p>	
<p>2</p>  <p>Após ter selecionado a classificação pretendida ("Por dossiê" / "Por artistas" / "Por gênero" / "Por playlist"), pressione OK. Em seguida valide com OK para registrar as modificações.</p> <ul style="list-style-type: none">- Por dossiê: integralidade das pastas com arquivos áudio reconhecidas no periférico, ordenadas alfabeticamente sem respeitar a arborescência.- Por artistas: integralidade dos nomes dos artistas definidos nas ID3 Tag, ordenados alfabeticamente.- Por gênero: integralidade dos gêneros definidos nas ID3 Tag.- Por playlist: conforme as playlists registradas.	 

04 ÁUDIO

LEITORES APPLE® ou LEITOR PORTÁTIL



Os arquivos de áudio de um leitor portátil Mass Storage* podem ser ouvidos através dos altofalantes do veículo através de uma ligação a tomada USB (cabo não fornecido).



O controle do periférico é efetuado através dos comandos do sistema de áudio.



Se o leitor portátil não for reconhecido pela tomada USB, ligue-o a tomada Jack.



O software do leitor Apple® deverá ser atualizado regularmente para uma melhor ligação.



As listas de leitura são as definidas no leitor Apple®.



O leitor Apple® deverá ser da geração 5 ou superior.

* Verifique no manual do seu leitor.

04 ÁUDIO

ENTRADA AUXILIAR (AUX)

TOMADA JACK



A entrada auxiliar Jack permite ligar um equipamento portátil não Mass Storage ou um leitor Apple® quando este não for reconhecido pela tomada USB.



Não ligue o mesmo equipamento através da tomada USB e da tomada Jack simultaneamente.

1

Ligue o equipamento portátil a tomada Jack através de um cabo adaptado, não fornecido.



2



Pressione sucessivamente a tecla **SOURCE** ou **SRC** e selecione **"AUX"**.



3

Regule em primeiro lugar o volume do seu equipamento portátil.



4



Em seguida, regule o volume do rádio.



A visualização e a gestão dos comandos são efetuados através do equipamento portátil.



04 ÁUDIO

STREAMING - LEITURA DE ARQUIVOS ÁUDIO ATRAVÉS DE BLUETOOTH®



Conforme a compatibilidade do telefone



O streaming permite ouvir arquivos musicais do telefone através dos altofalantes do veículo.
O telefone deverá saber gerir os perfis Bluetooth® adequados (Perfis A2DP/AVRCP).

1



Emparelhe/ligue o telefone: ver capítulo TELEFONAR.

2



Ative a fonte streaming através de **SOURCE** ou **SRC**. A pilotagem da leitura é efetuada através dos comandos do rádio. As informações contextuais podem ser apresentadas na tela.



Em determinados casos, a leitura dos arquivos de áudio deverá ser iniciada a partir do telefone.



A qualidade de audição depende da qualidade de emissão do telefone.

MODO DE LEITURA



Os modos de leitura disponíveis são:

- Normal: as faixas são difundidas por ordem, conforme a classificação dos arquivos escolhida.
- Aleatório: as faixas são difundidas de forma aleatória dentro das faixas de um álbum ou de uma lista.
- Aleat. para todos: as faixas são difundidas de forma aleatória dentro de todas as faixas registadas no suporte multimídia.
- Repetição: as faixas difundidas são apenas as do álbum ou da lista em execução.

1



Pressione **OK** para acessar ao menu contextual.
ou
Pressione **MENU**.



2



Selecione "**Multimídia**" e valide.



3



Selecione "**Parâmetros de mídia**" e valide.



4



Selecione "**Modo de leitura**" e valide.

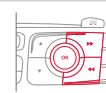

5



Escolha o modo de leitura pretendido e valide com **OK** para registar as modificações.



05 TELEFONAR

EMPARELHAR UM TELEFONE PRIMEIRA LIGAÇÃO



Os serviços oferecidos dependem da rede, do cartão SIM e da compatibilidade com os aparelhos Bluetooth® utilizados. Verifique no manual do seu telefone e junto do seu operador, os serviços aos quais tem acesso.



Por motivos de segurança e porque necessitam de uma atenção particular por parte do condutor, as operações de emparelhamento do telefone móvel Bluetooth® ao sistema mãos-livres Bluetooth® do seu rádio devem ser efetuadas com o veículo parado e com a ignição ligada. Efetue a ligação em www.citroen.com.br para obter mais informações (compatibilidade, ajuda complementar, ...).

1

Ative a função Bluetooth® do telefone e certifique-se de que ele está "visível para todos" (consulte as informações do telefone).



2



Pressione **MENU**.



3



Selecione "**Ligação Bluetooth®**" e valide.

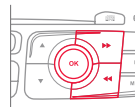

4



Selecione "**Procurar um periférico**".



5

É apresentada uma janela com "**Procura em curso...**".

6



Na lista, selecione o telefone a ligar e valide. Não é possível ligar mais que um telefone de cada vez.

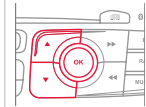

05 TELEFONAR



Em determinados casos, pode ser apresentada a referência do aparelho ou o endereço Bluetooth®, em vez do nome do telefone.

7



É apresentado na tela um teclado virtual: insira um código com, no mínimo, 4 algarismos e valide com **OK**.



8

É apresentada uma mensagem na tela do telefone: introduza este mesmo código e valide.



Em caso de falha, o número de tentativas é ilimitado.

9

Aceite a ligação ao telefone.

10

É apresentada uma mensagem na tela para confirmar o sucesso da ligação.



O emparelhamento pode ser iniciado também a partir do telefone, procurando os equipamentos Bluetooth® detetados.



A lista e o registo de chamadas ficam acessíveis após o período de sincronização (se o telefone for compatível).
A ligação automática deverá ser configurada no telefone para permitir a ligação em cada partida do veículo.

STREAMING - LEITURA DE ARQUIVOS ÁUDIO ATRAVÉS DE BLUETOOTH®



Emparelhe/ligue o telefone e depois atenda: ver capítulo ÁUDIO.

05 TELEFONAR

GESTÃO DAS LIGAÇÕES

i A ligação do telefone inclui automaticamente o kit mãos-livres e o streaming de áudio.
A capacidade do sistema em se ligar a um único perfil depende do telefone. Os dois perfis podem ser ligados por padrão.

1
 Pressione **MENU**.



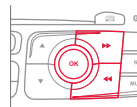

2
 Selecione "**Ligação Bluetooth®**" e valide.



3
 Selecione "**Gestão das conexões**" e valide. É apresentada a lista dos telefones emparelhados.



  Indica que se encontra ligado um aparelho.

 Indica a ligação do perfil steaming audio.

 Indica a ligação do perfil telefone mãos-livres.

4
 Selecione um telefone e valide.











5
Em seguida, selecione e valide:

- "**Ligar telefone**"/"**Desligar o telefone**": para ligar/desligar o telefone ou o kit mãos-livres apenas.
- "**Ligar leitor de multimídia**"/"**Desligar o leitor de multimídia**": para ligar/desligar o streaming apenas.
- "**Ligar telefone + leitor de multimídia**"/"**Desligar o telefone + leitor de multimídia**": para ligar/desligar o telefone (kit mãos-livres e streaming).
- "**Eliminar conexão**": para eliminar e emparelhar.



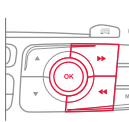







05 TELEFONAR

PASSAR UMA CHAMADA - MARCAR

<p>1</p> 	<p>Para visualizar o menu "TELEFONE":</p> <ul style="list-style-type: none"> - Pressione continuamente SOURCE ou SRC. - Ou, pressione OK para visualizar o menu contextual. Selecione "Ligar" e valide. - Ou, pressione MENU, selecione "Telefone" e valide. Selecione "Ligar" e valide. 	
<p>2</p> 	<p>Selecione "Marcar número" para marcar um número e validar.</p>	
<p>3</p> 	<p>Selecione os algarismos um a um através das teclas << e >> e do comando de validação.</p>	
	<p>Correção permite eliminar os caracteres um a um.</p>	
<p>4</p> 	<p>Selecione OK e valide para iniciar a chamada.</p>	

PASSAR UMA CHAMADA - ÚLTIMOS NÚMEROS MARCADOS*

<p>1</p>	 <p>Recomece a etapa anterior 1 para apresentar o menu "TELEFONE".</p>	
<p>2</p>	 <p>Selecione "Jornal" e valide.</p>	
<p>3</p>	 <p>Selecione o número e valide para iniciar a chamada.</p>	
	<p>O registo de chamadas inclui as chamadas efetuadas e recebidas a partir do veículo em associação com o telefone ligado.</p>	
	<p>É possível transferir uma chamada diretamente a partir do telefone. Estacione o veículo como medida de segurança.</p>	

* Conforme a compatibilidade do telefone.

05 TELEFONAR

PASSAR UMA CHAMADA - A PARTIR DA LISTA

1



Recomece a etapa anterior 1 para apresentar o menu "TELEFONE".

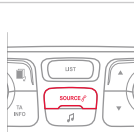

2



Selecione "Lista telef." e valide.



3



Selecione um contato e, em seguida, valide.



Casa
Emprego
Telefone celular
(conforme as informações disponíveis nos arquivos de contato da lista do telefone ligado).



4



Selecione o número e valide.



RECEBER UMA CHAMADA

1

Uma chamada recebida é anunciada por um sinal sonoro e uma visualização sobreposta na tela multifunções.

2



Por padrão, encontra-se selecionado "SIM" para aceitar.

Pressione **OK** para aceitar a chamada. Selecione "NÃO" e valide para recusar a chamada

ou

Pressione uma destas teclas para aceitar a chamada.

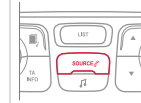
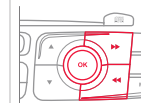

Uma pressão longa em **ESC** ou em **TEL**, **SOURCE** ou **SRC** permite, igualmente, recusar uma chamada recebida.

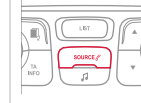

05 TELEFONAR

GESTÃO DAS CHAMADAS

1



Durante a comunicação, pressione **OK** para visualizar o menu contextual.



2b

Segredo - Mudo

(para que o correspondente deixe de ouvir)



A partir do menu contextual:

- marcar **"Micro OFF"** para desativar o micro.
- desmarcar **"Micro OFF"** para reativar o micro.

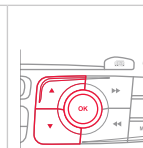

2a Desligar



A partir do menu contextual, selecione **"Desligar"** para terminar a chamada.



Pressionar continuamente uma destas teclas termina, igualmente, a chamada.



05 TELEFONAR

GESTÃO DAS CHAMADAS

2c Modo combinado (para sair do veículo sem interromper a comunicação)



A partir do menu contextual:

- marcar "**Modo telefone**" para passar a comunicação para o telefone.
- desmarcar "**Modo telefone**" para transmitir a comunicação para o veículo.

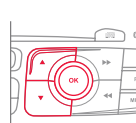

Em determinados casos, o modo combinado deverá ser ativado a partir do telefone.

Se a ignição tiver sido desligada, quando ligar novamente ao regressar ao veículo, a ligação Bluetooth® será reativada automaticamente (conforme a compatibilidade do telefone).

2d Servidor vocal



A partir do menu contextual, selecione "**Tonalidad. DTMF**" e valide para utilizar o teclado digital, para navegar no menu de um servidor vocal interativo.

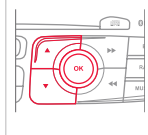

2e Dupla chamada



A partir do menu contextual, selecione "**Permutar**" e valide para retomar uma chamada em espera.



05 TELEFONAR

LISTA



A lista do telefone é transmitida ao sistema, conforme a compatibilidade do telefone.

A lista é provisória e depende da ligação Bluetooth®.



Os contatos, importados a partir do telefone para a lista do rádio, são registados numa lista visível por todos, independentemente do telefone ligado.

1



Para acessar a lista, pressione continuamente **SOURCE** ou **SRC** ou pressione **OK** e seleccione **"Ligar"** e valide.



2



Selecione **"Lista telef."** para ver a lista dos contatos.



3



Para modificar os contatos registados no sistema, pressione **MENU** e, em seguida, seleccione **"Telefone"** e valide. Seleccione **"Gestão das listas telef."** e valide.

Poderá:

- **"Consultar um arquivo"**,
- **"Eliminar um arquivo"**,
- **"Eliminar todas os arquivos"**.



06 REGULAGENS DE ÁUDIO

Tela C

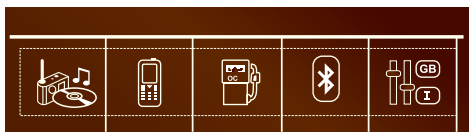

1



Pressione  para apresentar o menu das regulagens de áudio.



2

As regulagens disponíveis são:

- Ambiente,
- Graves,
- Agudos,
- Loudness,
- Repartição: Personalizado ou Condutor,
- Balance esquerda/direita,
- Fader (Balance frente/atrás),
- Volume auto.

3



Selecione e valide "**Outras regulagens...**" para apresentar a continuação da lista das regulagens disponíveis.

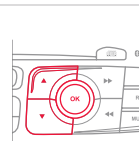

A distribuição (ou espacialização graças ao sistema Arkamys®) é um tratamento de áudio que permite melhorar a qualidade sonora em função da regulagem escolhida, correspondente a posição dos auditores no veículo.



As regulagens de áudio Ambiente, Agudos e Graves são diferentes e independentes para cada fonte sonora.



Arkamys®: Nos veículos, a qualidade do som sofre de constrangimentos físicos impostos pelas normas de segurança e pelo cuidado de otimizar a habitabilidade dos veículos. As colunas são colocadas nas portas, o que se significa que o condutor e os passageiros têm um som demasiado lateralizado, seja "todo a direita" ou "todo a esquerda".

O software Arkamys® instalado no rádio processa o sinal numérico do conjunto dos leitores de multimídia (rádio, CD, MP3, ...) e permite recriar um cenário sonoro natural, com um posicionamento harmonioso dos instrumentos e das vozes no espaço, a altura dos passageiros, colocado a altura do para-brisas.

07 CONFIGURAÇÃO

ACERTAR DATA E HORA

Tela C

1



Pressione **MENU**.



4



Selecione com as setas **Regulagem da data e hora** e valide.



2



Selecione com as setas **Personalização-configuração** e valide.

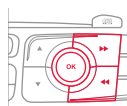

5



Selecione o parâmetro a modificar. Valide através da tecla **OK** e, em seguida, modifique o parâmetro e valide novamente para registrar a modificação.



3



Selecione com as setas **Configuração da tela** e valide.

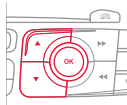

6



Ajuste os parâmetros um a um, validando com a tecla **OK**. Selecione, em seguida, o separador **"OK"** na tela e, em seguida, valide para sair do menu **Regulagem da data e hora**.

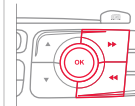

08 MENU DAS TELAS

TELA C



FUNÇÃO PRINCIPAL

- 1 ESCOLHA A
- 2 Escolha A1
- 2 Escolha A2
- 1 ESCOLHA B

Multimídia

- 1 Parâmetros de mídia
- 2 Opção do modo de leitura
- 3 Normal
- 3 Aleatório
- 3 Aleat. para todos
- 3 Repetição
- 2 Opção de classificação das faixas
- 3 Por dossiê
- 3 Por artistas
- 3 Por gênero
- 3 Por playlist
- 1 Parâmetros de rádio

Telefone

- 1 Ligar
- 2 Marcar número
- 2 Lista telef.
- 2 Jornal
- 2 Caixa postal
- 1 Gestão das listas telef.
- 2 Consultar um arquivo
- 2 Eliminar um arquivo
- 2 Eliminar todas os arquivos
- 1 Gestão do telefone
- 2 Estado do telefone
- 1 Desligar

08 MENU DAS TELAS

Ligação Bluetooth®

- 1 Gestão das conexões
- 1 Procurar um periférico

Personalização-configuração

- 1 Definir os parâmetros do veículo
- 2 Acesso ao veículo
 - 3 Ação plip
 - 3 Acolhimento condutor
 - 3 Destranca. apenas mala
- 2 Ajuda a condução
 - 3 Freio estaciona. auto.
 - 3 Limpa-vidros TR com MA
 - 3 Velocidades memorizadas
- 2 Iluminação de condução
 - 3 Faróis direcionais
 - 3 Luzes Diurnas

- 2 Ilumina. de conforto
 - 3 Iluminação de acompanhamen.
 - 3 Iluminação de acolhimento
- 1 Seleção do idioma
- 1 Configuração da tela
 - 2 Seleção das unidades
 - 2 Regulagem da data e hora
 - 2 Parâmetros de visualização
 - 2 Luminosidade
- 1 Escolha dos sons

QUESTÕES FREQUENTES

As tabelas abaixo apresentadas agrupam as respostas as questões colocadas com maior frequência.

QUESTÃO	RESPOSTA	SOLUÇÃO
Existe uma diferença acentuada na qualidade sonora entre as diferentes fontes de áudio (rádio, CD...).	Para permitir uma qualidade de som ideal, as regulagens áudio (Volume, Graves, Agudos, Ambiance, Loudness) podem ser adaptadas as diferentes fontes sonoras, o que pode provocar diferenças audíveis quando se muda de fonte (rádio, CD...).	Verifique se as regulagens de áudio (Volume, Graves, Agudos, Ambiance, Loudness) estão adaptadas as fontes utilizadas. Recomenda-se que regule as funções ÁUDIO (Grave, Agudos, Balance atrás-frente, Balance Esquerda-Direita) para a posição intermediária, selecione o ambiente musical "Nenhum", regule a correção loudness para a posição "Ativo" no modo CD e na posição "Inativo" em modo rádio.
Ao alterar a regulagem dos agudos e graves, a seleção de ambiance é removida. Ao alterar o ambiente, as regulagens dos agudos e graves são repostas a zeros.	A escolha de um tipo de ambiente impõe a regulagem dos agudos e graves. Modificar um sem o outro é impossível.	Modifique a regulagem dos agudos e graves ou a regulagem de ambiente para obter o ambiente sonoro pretendido.
Ao alterar a regulagem dos balances, a distribuição deixa de ser selecionada.	A escolha de uma distribuição impõe a regulagem dos balances. Modificar um sem o outro é impossível.	Modifique a regulagem dos balances ou a regulagem da distribuição para obter o ambiente sonoro pretendido.
Com o motor desligado, o rádio para após alguns minutos de utilização.	Quando o motor é desligado, o tempo de funcionamento do rádio depende da carga da bateria. A paragem é normal: o rádio é colocado em modo de economia e é desligado a fim de conservar a bateria do veículo.	Coloque o motor do veículo em funcionamento a fim de aumentar a carga da bateria.
A mensagem "O sistema áudio está em sobre aquecimento" é visualizada na tela.	De forma a proteger a instalação em caso de uma temperatura ambiente demasiado elevada, o rádio entra num modo automático de proteção térmica, que leva a redução do volume sonoro ou a parada da leitura do CD.	Desligue o sistema de áudio durante alguns minutos para que o sistema resfrie.

QUESTÕES FREQUENTES

QUESTÃO	RESPOSTA	SOLUÇÃO
A qualidade de recepção da estação de rádio degrada-se progressivamente ou as estações memorizadas não funcionam (sem som, é apresentado 87,5 Mhz...).	O veículo está demasiado afastado do emissor da estação ouvida ou não está presente qualquer estação emissora presente na zona geográfica atravessada.	Ative a função RDS e inicie uma nova procura da estação para permitir ao sistema verificar se a estação emissora mais potente existe na zona geográfica.
	O ambiente exterior (morros, prédios, túneis, estacionamentos subterrâneos...) pode bloquear a recepção, incluindo o modo de acompanhamento RDS.	Este fenómeno é normal na propagação das ondas de rádio e não constitui qualquer avaria do rádio.
	A antena não existe ou foi danificada (por exemplo, durante e uma passagem na lavagem ou num estacionamento subterrâneo).	Solicite a verificação da antena pela Rede CITROËN.
Cortes de som de 1 a 2 segundos em modo rádio.	O sistema RDS pesquisa durante este breve corte de som uma eventual frequência que permite uma melhor recepção da estação.	Desative a função RDS se o fenómeno for demasiado frequente e sempre no mesmo percurso.
O anúncio de tráfego (TA) é apresentado. Não recebo informações de tráfego.	A estação de rádio não difunde informações de tráfego.	Selecione uma estação de rádio que transmita informações de tráfego.
Não é possível encontrar as estações memorizadas (sem som, é apresentado 87,5 Mhz...).	A gama de onda selecionada não é a correta.	Pressione o botão BAND para encontrar a gama de onda onde são memorizadas as estações.
A mensagem "O sistema áudio está em sobre aquecimento" é visualizada na tela.	De forma a proteger a instalação em caso de uma temperatura ambiente demasiado elevada, o rádio entra num modo automático de proteção térmica, que leva a redução do volume sonoro ou a parada da leitura do CD.	Desligue o sistema de áudio durante alguns minutos para que o sistema resfrie.

QUESTÕES FREQUENTES

QUESTÃO	RESPOSTA	SOLUÇÃO
O CD é ejetado sistematicamente ou não é lido pelo leitor.	O CD foi colocado ao contrário, não é legível, não contém dados de áudio ou contém um formato de áudio ilegível pelo rádio. O CD encontra-se protegido por um sistema de proteção antipirataria não reconhecido pelo rádio.	<ul style="list-style-type: none"> - Verifique o sentido da inserção do CD no leitor. - Verifique o estado do CD: o CD não poderá ser lido se estiver demasiado danificado. - Verifique se o conteúdo é de um CD gravado: consulte as recomendações do capítulo "Áudio". - O leitor de CD do rádio não lê DVDs. - Devido a uma qualidade insuficiente, determinados CDs gravados não serão lidos pelo sistema áudio.
O som do leitor de CD está degradado.	O CD utilizado está riscado ou é de má qualidade.	Insira CDs de boa qualidade e conserve-os em boas condições.
	As regulagens do som (graves, agudos, ambientes) não estão adaptadas.	Coloque o nível de agudos ou de graves em 0, sem selecionar o ambiente.
A ligação Bluetooth® é cortada.	O nível de carga da bateria do periférico pode ser insuficiente.	Recarregue a bateria do equipamento periférico.
Um telefone é ligado automaticamente ao desligar outro telefone.	A ligação automática é prioritária relativamente as ligações manuais.	Modifique as regulagens do telefone para eliminar a ligação automática.
O leitor Apple® não é reconhecido durante a ligação a tomada USB.	O leitor Apple® é de uma geração incompatível com a ligação USB.	Ligue o leitor Apple® a tomada AUX Jack através de um cabo não fornecido.
O disco rígido ou periférico não é reconhecido durante a ligação a tomada USB.	Determinados discos rígidos ou periféricos necessitam de uma alimentação elétrica superior a que o rádio fornece.	Ligue o periférico a tomada 230 V, a tomada 12 V ou a uma alimentação externa. Atenção: assegure-se que o periférico não transmite uma tensão superior a 5 V (risco de destruição do sistema).

Índice Visual

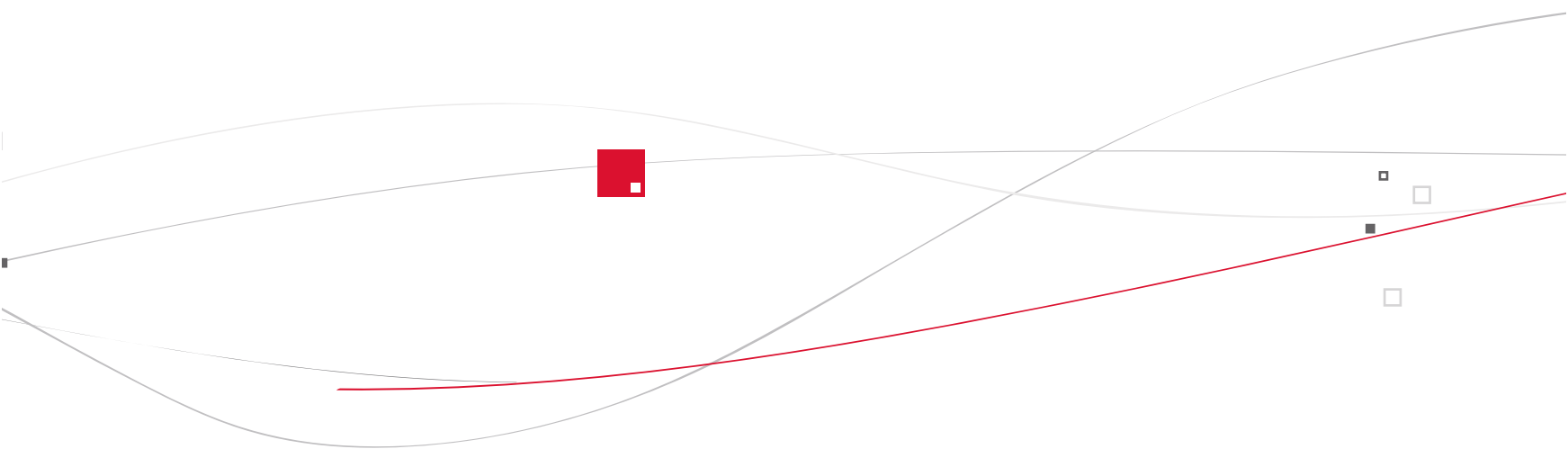

Exterior

Chave com telecomando / sistema de Acesso e partida mãos livres - Keyless	64-69
- abertura/fechamento	
- proteção anti-roubo	
- partida	
- pilha	

Comandos do limpavidros	93
Substituição de uma palheta do limpavidros	163

Porta-malas	79
Substituição de roda	144-148
- ferramentas	
- desmontagem/montagem	

Substituição de lâmpadas	149-154
- luzes traseiras	
- 3ª luz de freio	
- luzes da placa	

Ajuda ao estacionamento	135
Reboque	164

Acessórios	165
Teto solar	82

Assistência à frenagem	113
Controle de trajetória	114
Pressão dos pneus	172
Rodizio dos pneus	166

Retrovisores externos	62
Ajuda a saída em ladeira	134

Comandos de iluminação	86-92
Regulagem das luzes	91
Iluminação de acompanhamento	89
Iluminação direcionais	92
Substituição de lâmpadas	149-154
- luzes dianteiras	
- luzes de neblina	
- luzes laterais de mudança de direção	

Portas	78
- abertura/fechamento	
- comando de emergência	
Segurança para crianças	110
Elevador de vidros	80
Alarme	76

Reservatório de combustível	84
-----------------------------	----



Interior

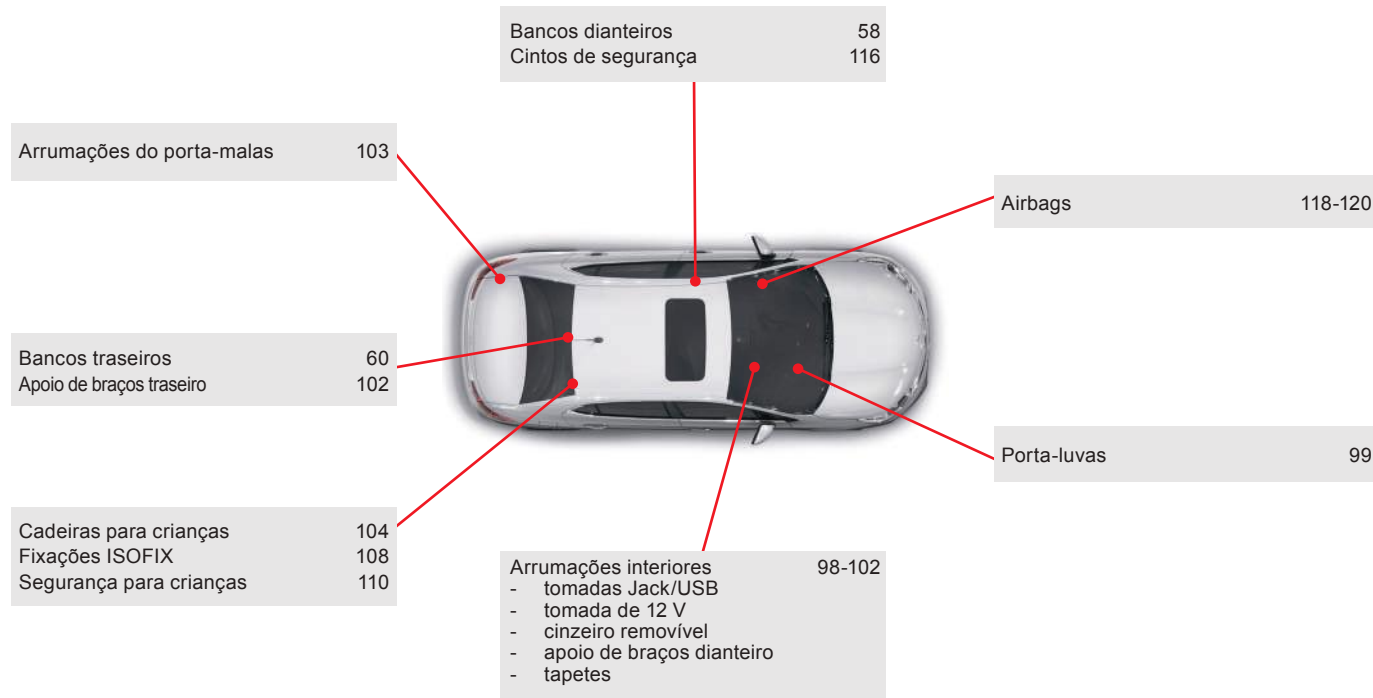

Características - Manutenção

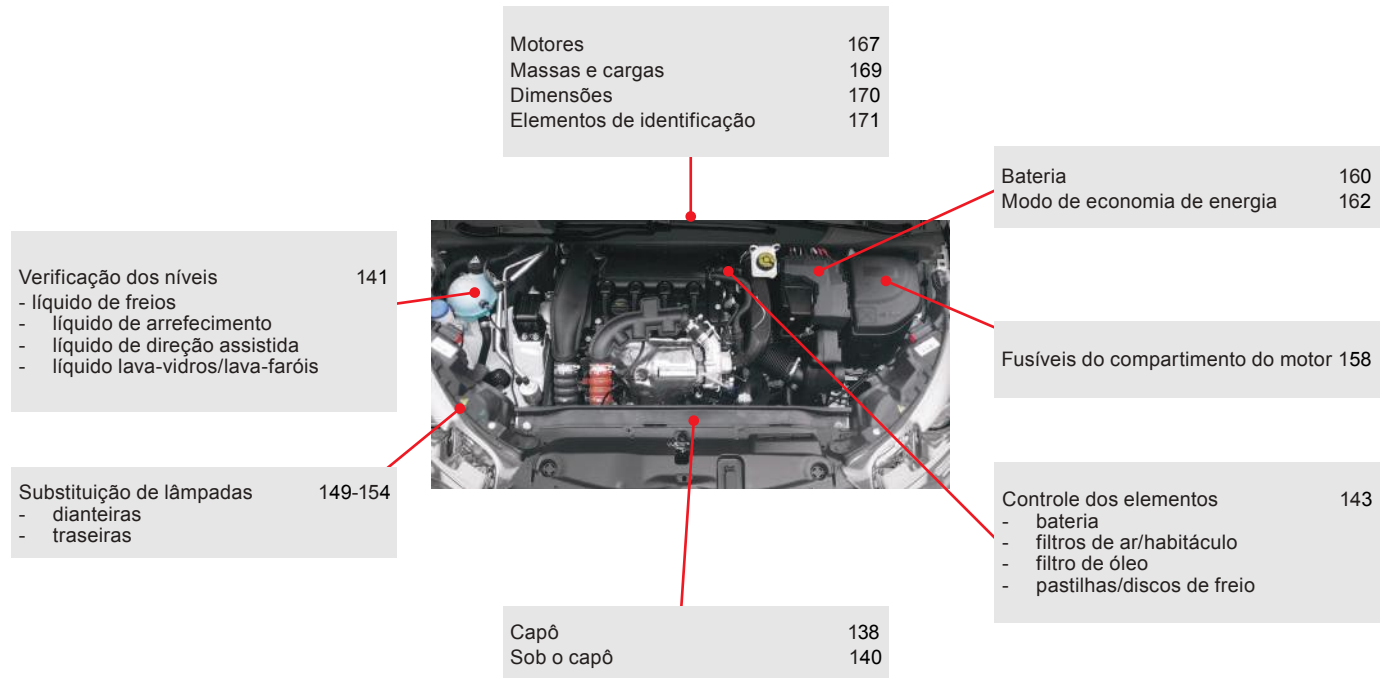



Este veículo está conforme ao PROCONVE
Programa de controle da poluição atmosférica dos veículos automotores

A leitura deste Manual é indispensável para garantir a melhor utilização do seu CITROËN. A rede CITROËN, composta exclusivamente por profissionais qualificados, está a sua disposição para responder a todas as suas questões. Nós desejamos a você uma boa viagem com o seu CITROËN.

Este manual é parte integrante do seu veículo. Conservá-lo em local previsto a fim de poder consultá-lo sempre que necessário.
Entregar este Manual ao novo proprietário em caso de venda.

Estas instruções apresentam todos os equipamentos disponíveis.

Cada modelo comercializado utiliza apenas uma parte dos equipamentos indicados, em função dos níveis de acabamento, das versões e das características próprias do país onde é comercializado.

As descrições e imagens são fornecidas a título indicativo. A CITROËN se reserva o direito de alterar seus modelos e respectivos equipamentos a qualquer momento, sem que seja necessário um prévio aviso.

Este manual é parte integrante do seu veículo. Conservá-lo em local previsto a fim de poder consultá-lo sempre que necessário. Entregue este manual ao novo proprietário em caso de venda

As reproduções e traduções, mesmo que parciais, são proibidas sem autorização por escrito da CITROËN.

A leitura deste Manual é indispensável para garantir a melhor utilização do seu CITROËN. A rede CITROËN, composta exclusivamente por profissionais qualificados, está a sua disposição para responder a todas as suas questões. Nós desejamos a você uma boa viagem com o seu CITROËN.

SERVIÇO DE ATENDIMENTO AO CLIENTE
0800 011 8088

PEUGEOT-CITROËN DO BRASIL LTDA.
AV. das Nações Unidas, 19707
Santo Amaro - SP
CEP 04795-100



Seguinos en: /citroenarg



CITROËN **prefiere TOTAL**

*Sujeto a la publicación oficial de los resultados de la FIA.



C4L.04.2016.ed01

Português

2016 – DOCUMENTATION DE BORD

4Dconcept

Diadeis

Edipro



CRÉATIVE TECHNOLOGIE