



MANUAL DE EMPLEO

CITROËN JUMPER



ESTIMADO CLIENTE

Gracias por su elección.

Le agradecemos que haya elegido Citroën y lo felicitamos por haber elegido una Jumper. Un vehículo comercial proyectado para garantizar una gran capacidad de carga conjuntamente con una notable seguridad y fiabilidad ofreciéndole un mayor confort durante la conducción y asegurando el máximo respeto hacia el medio ambiente.

La funcionalidad de cada detalle, su versatilidad, las prestaciones de los motores, la variedad de equipamientos y accesorios, así como la seguridad y la posibilidad de reciclar sus componentes, hacen de la Jumper un vehículo comercial único.

Sin embargo, antes de partir, le recomendamos que lea con atención este manual.

Será la guía indispensable para poder conocer a fondo su Jumper y para utilizarla del modo más correcto y, sobre todo, le proporcionará indicaciones valiosísimas para su seguridad, para la integridad del vehículo y para el respeto del medio ambiente.

Buena lectura, buen viaje y... ¡buen trabajo!

En este manual se describen los instrumentos, equipos y accesorios que pueden estar presentes en los vehículos Jumper disponibles en la Red Citroën hasta la fecha; pero atención, tengan consideración solamente las informaciones que conciernen al modelo/versión y equipos opcionales originales del vehículo que ha comprado, según la factura de venta.

VIAJAR SEGUROS Y EN ARMONÍA CON LA NATURALEZA

La seguridad, el respeto por el medio ambiente y la mayor capacidad de carga son las motivaciones principales que han inspirado desde el principio el proyecto Jumper.

Desde los nuevos motores, hasta los dispositivos de seguridad, desde la investigación realizada para obtener un mayor confort para el conductor y los pasajeros hasta la practicidad de las soluciones funcionales, todo contribuirá para que pueda apreciar plenamente la personalidad de su Jumper.

La Jumper está equipada con nuevos y eficaces dispositivos para la protección del medio ambiente, garantizando resultados muy superiores a los límites impuestos por la normativa vigente.

LAS SEÑALES PARA UNA CONDUCCIÓN CORRECTA

Las señales representadas en esta página son muy importantes, ya que sirven para encontrar en el manual las partes a las que hay que prestar una atención especial.

Como puede observar, cada una de ellas está formada por un símbolo gráfico distinto, para facilitar la localización de los temas en las diversas áreas:



Seguridad de las personas

Atención. No prestar atención a este señal puede comportar un peligro grave para la integridad física de las personas.



Protección del medio ambiente

Indica los comportamientos idóneos que deben seguirse para que el uso del vehículo no perjudique la naturaleza.



Integridad del vehículo

Atención. No prestar atención a este señal puede dañar gravemente el vehículo y, en algunos casos, puede causar la invalidación de la garantía.

SIMBOLOGÍA

En algunos componentes de su Jumper, o cerca de ellos, encontrará tarjetas de colores cuya simbología advierte al Usuario sobre las precauciones importantes que debe observar respecto al componente en cuestión.

A continuación puede consultar un resumen de los símbolos utilizados en las etiquetas de su Jumper. Al lado se indica el componente al que se refiere el símbolo.

Los símbolos están divididos, según su significado, en símbolos de: peligro, prohibición, advertencia y obligación.

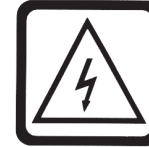

Bobina
Alta tensión

SÍMBOLOS DE PELIGRO



Batería
Líquido corrosivo



Ventilador
Puede activarse automáticamente con el motor apagado.

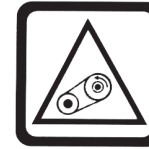

Correas y poleas
Órganos en movimiento; no acerque el cuerpo ni la ropa.



Batería
Explosión



Depósito de expansión
No quite el tapón cuando el líquido refrigerante esté hirviendo.



Tubos del aire acondicionado
No los abra.
Gas a alta presión.

SIMBOLOGÍA

SÍMBOLOS DE PROHIBICIÓN



Batería

No acerque llamas.



Batería

Mantenga alejados a los niños.



Protecciones contra el calor - correas - poleas - ventilador

No apoye las manos.

SÍMBOLOS DE ADVERTENCIA



Dirección asistida

No supere el nivel máximo del líquido en el depósito. Use solamente el líquido prescrito en el capítulo "Capacidades de Carga de los Fluidos".



Circuito de los frenos

No supere el nivel máximo del líquido en el depósito. Use solamente el líquido prescrito en el capítulo "Capacidades de Carga de los Fluidos".



Depósito de expansión

Use solamente el líquido prescrito en el capítulo "Capacidades de Carga de los Fluidos".



Limpiaparabrisas

Use solamente el líquido prescrito en el capítulo "Capacidades de Carga de los Fluidos".



Motor

Use solamente el lubricante prescrito en el capítulo "Capacidades de Carga de los Fluidos".



Vehículos Diesel

Use solamente gasoil.

SIMBOLOGIA

SÍMBOLOS DE OBLIGACIÓN



Batería
Protéjase los
ojos.



Batería
Criqué
Consulte el
Manual de Uso y
Mantenimiento.

CONSIDERACIONES IMPORTANTES

Antes de arrancar el motor, certifíquese de que no existen obstáculos que puedan comprometer el movimiento de los pedales (cubrealfombras o cualquier otro objeto) y verificar si las luces-indicadoras no están señalando ninguna irregularidad.

Ajuste el asiento, los espejos retrovisores y suelte el freno de estacionamiento antes de mover el vehículo.

Haga del uso del cinturón de seguridad un hábito. Utilícelo siempre para su protección.

Observe el tráfico antes de abrir la puerta o salir con su vehículo.

Verifique el cierre y el bloqueo correcto de las puertas antes de la partida.

Para su seguridad, observe las condiciones del tiempo, del tráfico, del piso y conduzca en concordancia con ellas.

Evite conducir si no estuviera en condiciones físicas normales.

Obstáculos, piedras o agujeros en el piso pueden causar daños al vehículo, comprometiendo su funcionamiento.

Evite dejar objetos sueltos sobre los asientos o sobre el panel, en caso de desaceleración rápida del vehículo, ellos podrán herir los ocupantes o dañar el propio vehículo.

En cruces, sea prudente, quede atento y reduzca la velocidad.

Respete las velocidades máximas establecidas en la legislación.

















Acuérdese: los conductores prudentes respetan todas las leyes de tráfico. Haga de la prudencia un hábito.

La ejecución de las revisiones es esencial para la integridad del vehículo y para la continuidad del derecho a la Garantía.

Cuando sea observado cualquier problema reparar inmediatamente, sin aguardar la próxima revisión periódica.

SUMARIO

9

	Capítulo I CONOCIMIENTO DEL VEHÍCULO Página 11			Capítulo VI INSTALACIÓN DE ACCESORIOS Página 139	
	Capítulo II USO CORRECTO DEL VEHÍCULO Página 61			TACÓGRAFO Página 143	
	Capítulo III EMERGENCIA Página 81			ÍNDICE ALFABÉTICO Página 145	
	Capítulo IV MANTENIMIENTO DEL VEHÍCULO Página 97				
	Capítulo V CARACTERÍSTICAS TÉCNICAS Página 119				





CAPÍTULO I

CONOCIMIENTO DEL VEHÍCULO

1	ANTIRROBO - CONTACTO - ARRANQUE.....	12
2	LLAVES.....	14
3	ASIENTOS DELANTEROS.....	16
4	REGULACIONES PERSONALIZADAS.....	18
5	CINTURONES DE SEGURIDAD.....	20
6	TABLERO DE INSTRUMENTOS.....	25
7	TABLERO DE INSTRUMENTOS.....	27
8	CALEFACCIÓN Y VENTILACIÓN.....	35
9	AIRE ACONDICIONADO.....	39
10	SINALIZACIÓN.....	41
11	VISIBILIDAD.....	45
12	VIDRIOS ELÉCTRICOS.....	46
13	ILUMINACIÓN INTERNA.....	47
14	CONFORT INTERIOR.....	49
15	PUERTAS.....	51
16	CAPOT DEL MOTOR.....	54
17	LLENADO DE COMBUSTIBLE.....	55
18	ABS.....	56
19	AIRBAG.....	58
20	PROTECCIÓN DEL MEDIO AMBIENTE.....	59

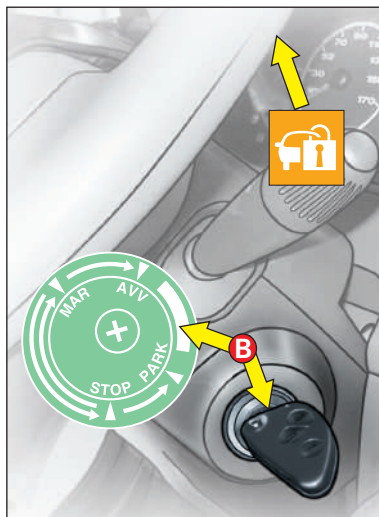

• **STOP: Antirrobo**

motor apagado, la llave se puede sacar, dirección bloqueada.

• **MAR: Contacto**

posición de marcha. Todos los dispositivos eléctricos pueden funcionar.

Los testigos de carga de batería, freno de estacionamiento, presión de aceite y temperatura del líquido de refrigeración del motor se encienden.

En función de la versión de su vehículo, los siguientes testigos deben encender: ABS, autodiagnóstico del motor, precalentamiento (diesel), airbag frontal, nivel mínimo de combustible, neutralización del airbag pasajero, nivel del líquido de frenos, antipatinado de ruedas (ASR), presencia de agua en el gasoil y llave de antipartida electrónica.

El apagado del testigo “llave de anti arranque electronica” indica la posibilidad del arranque del motor.

La no iluminación de un de los testigos, indica la aparición de una anomalía.

• **AVV: Arranque**

puesta en marcha del motor.

• **PARK: Posición de estacionamiento**

motor apagado, luces de estacionamiento encendidas, la llave se puede sacar, dirección bloqueada. Para girar la llave a la posición PARK, presione el pulsador B.

Los testigos abajo son testeados con la llave en la posición MAR



Bloqueo de la dirección

- **STOP:** Estando la llave retirada y el antirrobo bloqueado, la dirección queda bloqueada; su bloqueo puede producirse en diferentes posiciones del volante. La llave solo puede ser retirada en posición **STOP**.

- **MAR:** Posición de marcha
La dirección está desbloqueada (girando la llave a la posición **STOP**, mover ligeramente el volante si fuera necesario).

- **AVV:** Posición de arranque
Encendido y parada del motor. Ver "Puesta en marcha", pág. siguiente.

- **PARK:** Posición de estacionamiento
Este dispositivo permite dejar encendidas las luces de posición durante el estacionamiento, con el contacto quitado y las llaves retiradas.

ATENCIÓN

**NO RETIRAR NUNCA LA LLAVE DE CONTACTO ANTES DE LA PARADA COMPLETA DEL VEHÍCULO.
ES IMPERATIVO RODAR SIEMPRE CON EL MOTOR EN MARCHA PARA CONSERVAR LA ASISTENCIA DE LOS FRENOS Y DE LA DIRECCIÓN**

(riesgo de bloqueo de la dirección y de no funcionamiento de los elementos de seguridad).

Parada, una vez retirada la llave del contacto, girar el volante ligeramente, si es necesario, para bloquear la dirección.



LAS LLAVES

Con el vehículo se entregan una llave y su duplicado. El duplicado es del tipo “cortaplumas” - con pieza metálica encajada de apertura asistida solamente para algunas versiones.

Las llaves sirven para:

- poner en marcha el motor;
- las puertas delanteras;
- las puertas laterales corredizas;
- las puertas de dos hojas traseras;
- el tapón del depósito de combustible;
- la guantera (donde esté previsto).

Cada vez que saque la llave de contacto de la posición STOP, o PARK, el sistema de protección bloquea el motor. Al poner en marcha el motor, girando la llave a MAR:

- 1) si el testigo ubicado en el tablero de instrumentos, emite un breve parpadeo, indica que el sistema de protección ha reconocido el código de la llave y desactiva el bloqueo del motor. Al girar la llave a la posición AVV, el motor se pone en marcha.
- 2) Si el testigo permanece encendido indica que el código no ha sido reconocido. En este caso se aconseja que vuelva a poner la llave en posición STOP y luego, nuevamente en MAR; si continúa bloqueado, vuelva a intentarlo con las otras llaves en dotación.

En marcha con la llave de contacto en posición MAR:

- 1) Si se enciende el testigo, indica que el sistema está efectuando una autodiagnos (por ejemplo, debido a una caída de tensión).
- 2) Si el testigo parpadea, indica que el vehículo no está protegido por el dispositivo de bloqueo del motor.

Acuda inmediatamente a un taller de la Red Citroën para que memoricen todas las llaves.

ADVERTENCIA: la llave no debe recibir golpes fuertes ya que se podrían dañar sus componentes electrónicos.

ADVERTENCIA: cada llave en dotación posee un código propio, distinto de todos los demás, que deberá ser memorizado en la centralita del sistema.

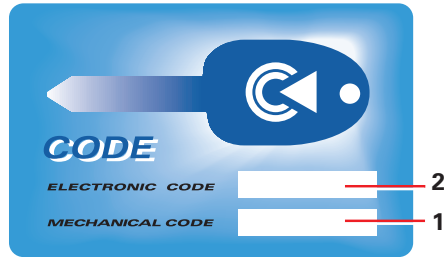

Para las versiones que poseen el CODE, junto con las llaves se entrega una CODE card en la que:

1 - el código mecánico de las llaves que debe comunicar a los servicios autorizados de la Red Citroën en caso de que solicite duplicados de las llaves.

Deberá guardar la CODE card en un lugar seguro, no en el vehículo. Se aconseja que lleve siempre consigo el código mecánico indicado en la CODE card. se encuentra:

2 - no disponible;

EL SISTEMA CODE (Para algunas versiones)

Para aumentar la protección contra los intentos de robo, el vehículo puede estar equipado con un sistema electrónico de bloqueo del motor (CODE) que se activa automáticamente al quitar la llave de contacto del tambor de arranque.

Cada llave contiene en su empuñadura un dispositivo electrónico cuya función es la de modular la señal emitida al arranque por una antena especial incorporada en el tambor. La señal modulada constituye la "clave", que es siempre diferente en cada arranque, con la cual la centralita reconoce la llave y sólo en este caso permite poner en marcha el motor.

En caso de venta del vehículo, deberá entregar al nuevo propietario todas las llaves y la CODE card.

ASIENTOS DELANTEROS



Las regulaciones se deben efectuar exclusivamente con el vehículo parado.

Regulación de distancia longitudinal

Levante la palanca **A** y empuje el asiento hacia adelante o hacia atrás. Después de soltar la palanca, compruebe que el asiento esté bien trabado sobre sus guías, intentado desplazarlo hacia adelante y hacia atrás.

Esto siempre se debe hacer para eliminar la posibilidad de que un inesperado movimiento del asiento traiga consecuencias peligrosas.

Regulación de la altura

Para alzar el asiento: estando sentado, mueva hacia arriba la palanca **B** (parte anterior del asiento) o la palanca **C** (parte posterior del asiento) y descargue el peso del cuerpo en la parte del asiento que debe alzar.

Para bajar el asiento: estando sentado, mueva hacia arriba la palanca **B** (parte anterior del asiento) o la palanca **C** (parte posterior del asiento) y cargue el peso del cuerpo en la parte del asiento que debe bajar.



*Segun Versión o País



APOYACABEZAS

Los asientos están equipados con apoyacabezas de tipo fijo diseñados especialmente para asegurar un apoyo correcto de la nuca de los pasajeros cualquiera sea su altura

ADVERTENCIA: el proyecto de un vehículo es concebido actualmente para que, en caso de accidente, los ocupantes sufran el mínimo posible las consecuencias. Por lo tanto, son concebidos sobre la base de los aspectos de “seguridad activa” y “seguridad pasiva”.

En el caso específico de los asientos, cuando ocurran impactos que puedan generar desaceleraciones en niveles “peligrosos” a los usuarios, son proyectados para que se deformen, reduciendo el nivel de desaceleración sobre los ocupantes y “preservándolos pasivamente”.

En tales casos, la deformación de los asientos debe ser considerada una deseada consecuencia del choque, ya que es precisamente en la deformación que la energía del impacto es absorbida. Se considera que, tras la constatación de esta deformación, el conjunto deberá ser sustituido

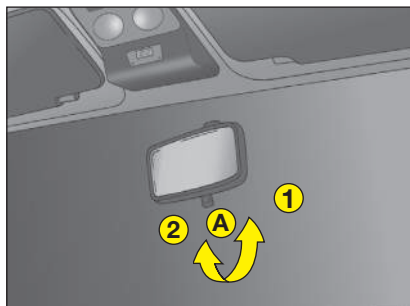

ESPEJO RETROVISOR INTERNO

Se regula desplazando la palanca **A**

1 - posición normal.

2 - posición antiempujante.

Además está provisto de un dispositivo contra accidentes que lo desengancha en caso de choque.

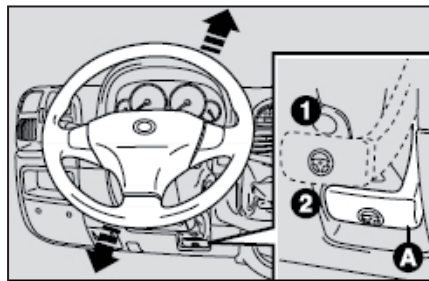

REGULACIÓN DE LA ALTURA DEL VOLANTE

En todas las versiones, es posible regular el volante en sentido vertical:

1) ponga la palanca **A** en la posición **1**;

2) regule el volante;

3) vuelva a colocar la palanca en la posición **2** para bloquear nuevamente el volante.

La regulación de la posición del volante se debe realizar exclusivamente antes de iniciar la marcha (con el vehículo parado).

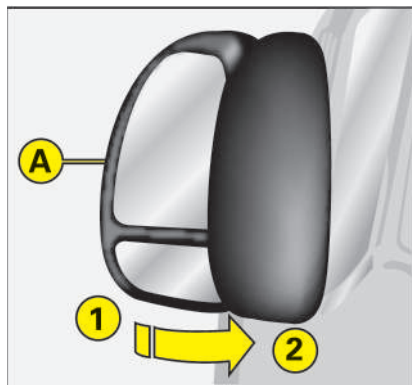

La superficie reflectante de la parte inferior del espejo retrovisor es parabólica y aumenta el campo visual. Por lo tanto, la dimensión y la imagen resulta reducida, dando la impresión de que el objeto reflejado se encuentra más lejos de lo que está realmente

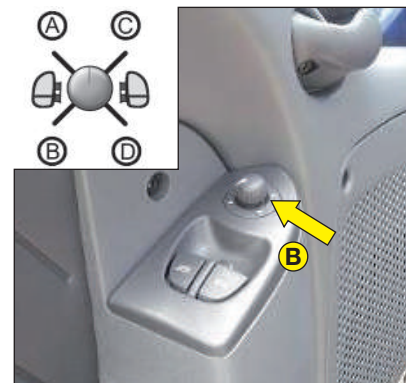

Con regulación eléctrica*

ESPEJOS RETROVISORES EXTERNOS

Con regulación manual

Mueva directamente cada uno de los cristales del espejo. (A)



Si el espejo retrovisor crea dificultad cuando se transita por pasajes estrechos, pliéguelo de la posición 1 a la posición 2.

Se puede regular sólo con la llave de contacto en la posición MAR. Para orientar el espejo, ponga la rueda B en una de las cuatro posiciones: A espejo izquierdo, C espejo derecho B gran ángulo izquierdo, D gran ángulo derecho.

Después de colocar la rueda en una de las cuatro posiciones, muévala en el sentido indicado por las flechas para regular el cristal del espejo seleccionado.

Los espejos retrovisores externos con regulación eléctrica pueden poseer un dispositivo de desempañamiento (vea "MANDOS" en este capítulo).

Cómo utilizar los cinturones de seguridad (asientos de la cabina de dos plazas fig. 13 o tres plazas y asientos laterales traseros si están presentes).

Para abrocharse los cinturones: tire suavemente de él; en caso de que se bloquee, deje que se enrolle algunos centímetros y vuelva a sacarlo sin maniobras bruscas.

Introduzca el enganche A en la hebilla B, hasta que oiga el “clic de bloqueo”.

Para desabrocharse los cinturones Presione el botón C.

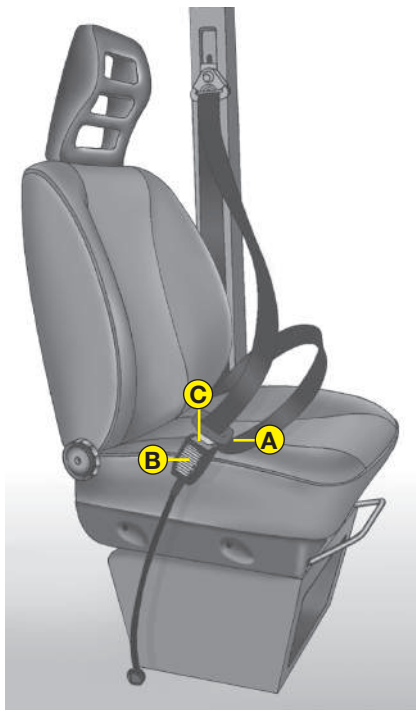

Acompañe el cinturón mientras se enrolla para evitar que se tuerza. Estos cinturones no necesitan regulación manual.

El cinturón, a través del enrollador, se adapta automáticamente al cuerpo del pasajero que lo utiliza, dándole libertad de movimiento.

Si el vehículo se ha estacionado en una pendiente muy pronunciada, el carrete puede bloquearse, pero esto es normal.

Además, el mecanismo del enrollador traba el cinturón cada vez que se saca rápidamente o en caso de frenados bruscos, choques o curvas acentuadas en alta velocidad.

Regulación de la altura de los cinturones de seguridad

Regule siempre la altura de los cinturones, adaptándolos al cuerpo de los pasajeros. Esta precaución puede reducir fundamentalmente el riesgo de lesiones en caso de accidente.

La regulación correcta se obtiene cuando el cinturón pasa, aproximadamente, a la mitad entre el hombro y el cuello.

Para realizar la regulación, presione el botón **A** y suba o baje la enpuñadura **B**

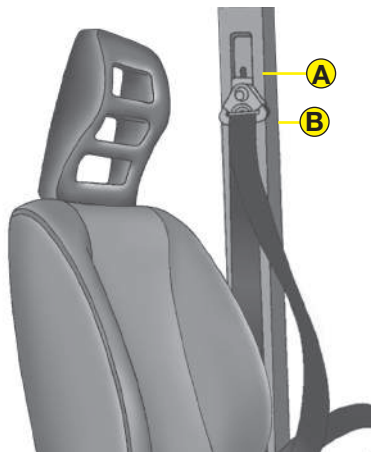

Regule la altura de los cinturones de seguridad sólo con el vehículo parado.



Para mayor seguridad, el respaldo debe permanecer en posición vertical, apoyando bien la espalda y con el cinturón bien adherido al tronco y a las caderas.



Después de la regulación, compruebe siempre que el cursor en el que está fijado el anillo oscilante esté bien bloqueado en una de las posiciones predispuestas. Por lo tanto, después de soltar el pulsador, tire nuevamente de la cinta hasta oír el "clic" de bloqueo, en caso de que no se hubiese bloqueado en una de las posiciones estables.

EMPLEO DEL CINTURÓN DEL PUESTO CENTRAL

Para abrocharse el cinturón: introduzca el enganche **A** en la hebilla **B**, hasta que oiga el “clic” de bloqueo.

Para desabrocharse el cinturón:

presione el botón **C**.

Para regular el cinturón: haga deslizar el cinturón por el regulador **D**, tirando de la extremidad **E** para apretar y del segmento **F** para aflojarlo.

ADVERTENCIA: el cinturón está correctamente regulado cuando se encuentra bien adherido a las caderas.



Recuerde que en caso de choque violento, los pasajeros de los asientos traseros que no lleven los cinturones de seguridad abrochados, además de exponerse personalmente, constituyen también un grave peligro para los pasajeros de los asientos delanteros.

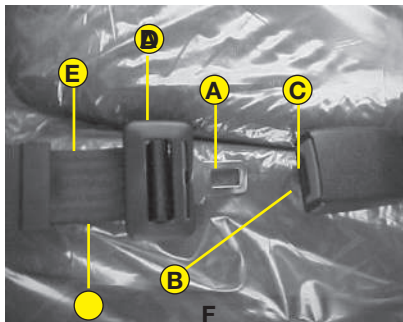

ADVERTENCIAS GENERALES PARA EL EMPLEO DE LOS CINTURONES DE SEGURIDAD

 El conductor debe respetar (y obligar a que las respeten los demás ocupantes del vehículo) todas las disposiciones legislativas locales referidas a la obligación y a las modalidades de empleo de los cinturones.



 La cinta de los cinturones no debe estar retorcida. La parte superior debe pasar sobre el hombro y atravesar diagonalmente el tórax. La parte inferior debe estar bien adherida a las caderas, y no al abdomen del pasajero, para que éste no se deslice hacia adelante. No utilice dispositivos (resortes, trabas, etc.) que impidan la adherencia de los cinturones al cuerpo de los pasajeros.



No lleve niños en brazos utilizando un solo cinturón de seguridad para la protección de ambos.



El uso de los cinturones de seguridad también es necesario para las mujeres embarazadas: en caso de accidente, el riesgo de lesiones para ellas y para el bebé que está por nacer es mucho menor si llevan abrochado el cinturón.

Naturalmente, las mujeres embarazadas deberán regular la parte inferior del cinturón bien más abajo, de forma que pase por debajo del vientre.





Para asegurar la máxima protección, el respaldo debe permanecer en posición vertical, con la espalda bien apoyada y el cinturón bien adherido al tronco y a las caderas.



Tanto los pasajeros de los asientos delanteros como de los asientos traseros deberán llevar siempre abrochados los cinturones de seguridad! Viajar sin cinturones abrochados aumenta el riesgo de lesiones graves o muerte en caso de choque.



Está terminantemente prohibido desmontar o manipular los componentes del cinturón de seguridad y del pretensor. Cualquier intervención deberá ser realizada por personal especializado y autorizado. Acuda siempre a un taller de la Red Citroën.



Si el cinturón ha sido sometido a un gran esfuerzo, por ejemplo, a causa de un accidente, éste deberá ser sustituido completamente junto con los anclajes, los tornillos de fijación y el pretensor; incluso en caso de que los defectos no sean visibles, el cinturón podría haber perdido sus propiedades de resistencia.

CÓMO MANTENER SIEMPRE EFICIENTES LOS CINTURONES DE SEGURIDAD

- 1) Utilice siempre los cinturones bien tensados; compruebe que los mismos no estén retorcidos y puedan deslizarse libremente, sin obstáculos.
- 2) Después de un accidente de una cierta gravedad, sustituya el cinturón aunque el usado no presente daños aparentes.
- 3) Para limpiar los cinturones, lávelos a mano con agua y jabón neutro y déjelos secar a la sombra. No use detergentes fuertes, blanqueadores, colorantes ni cualquier otra sustancia química que pueda debilitar las fibras del cinturón.
- 4) Evite que los enrolladores se mojen: en caso contrario, no se garantiza su buen funcionamiento.

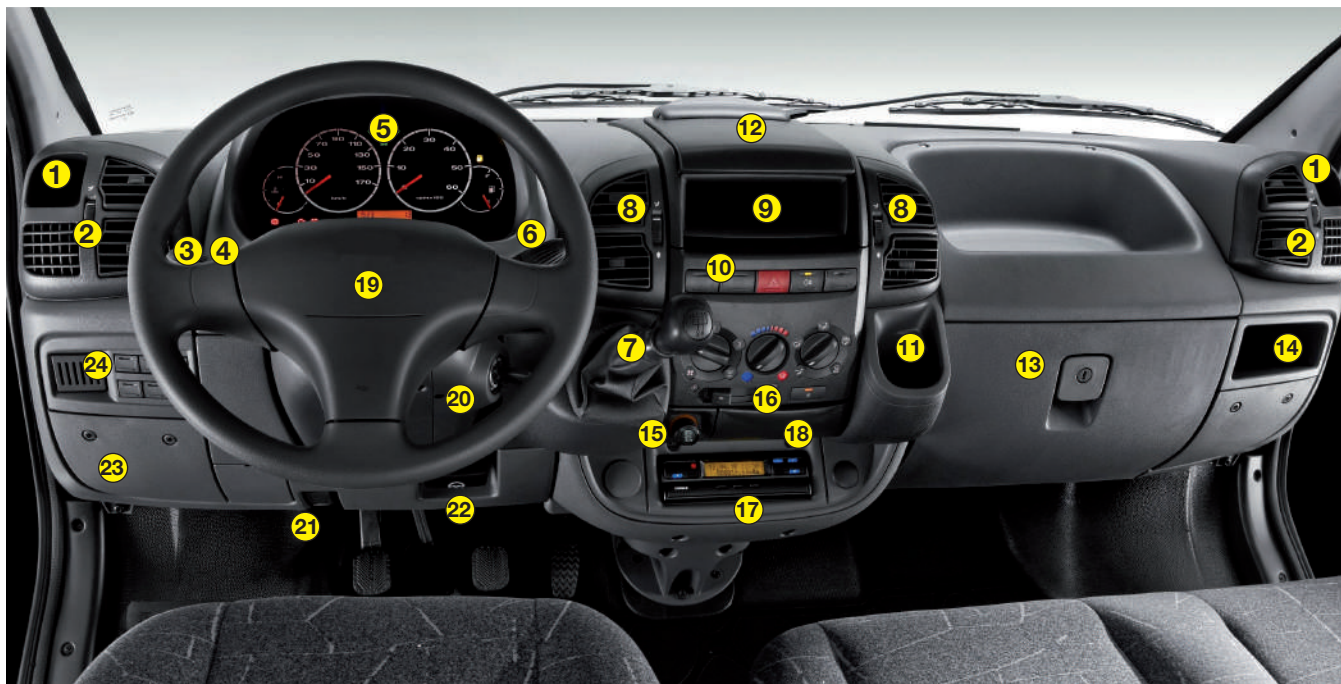

*Segun Versión o País

- | | |
|---|--|
| 1 Portaobjetos | 14 Portaobjetos |
| 2 Difusores de aire laterales | 15 Toma de accesorios 12 V * |
| 3 Palanca de mando de las luces | 16 Mandos de ventilación y aire acondicionado* |
| 4 Palanca de mando de los indicadores de dirección | 17 Portaobjetos / Tacógrafo digital |
| 5 Tablero de instrumentos | 18 Cenicero |
| 6 Palanca de mando del limpiaparabrisas y lavaparabrisas | 19 • Bocina
• Airbag |
| 7 Palanca del cambio | 20 Tambor de arranque |
| 8 Difusores de aire centrales | 21 Mando de apertura del capot |
| 9 Alojamiento para la radio | 22 Mando de regulación de la altura del volante |
| 10 Panel de mando central | 23 tapa de la caja de fusibles |
| 11 Portabotellas | 24 Portaobjetos o comando de las luces internas |
| 12 Portaobjetos superior | |
| 13 Guanterera | |

Indicador de temperatura del líquido de refrigeración

Cuentarrevoluciones

Indicador de combustible

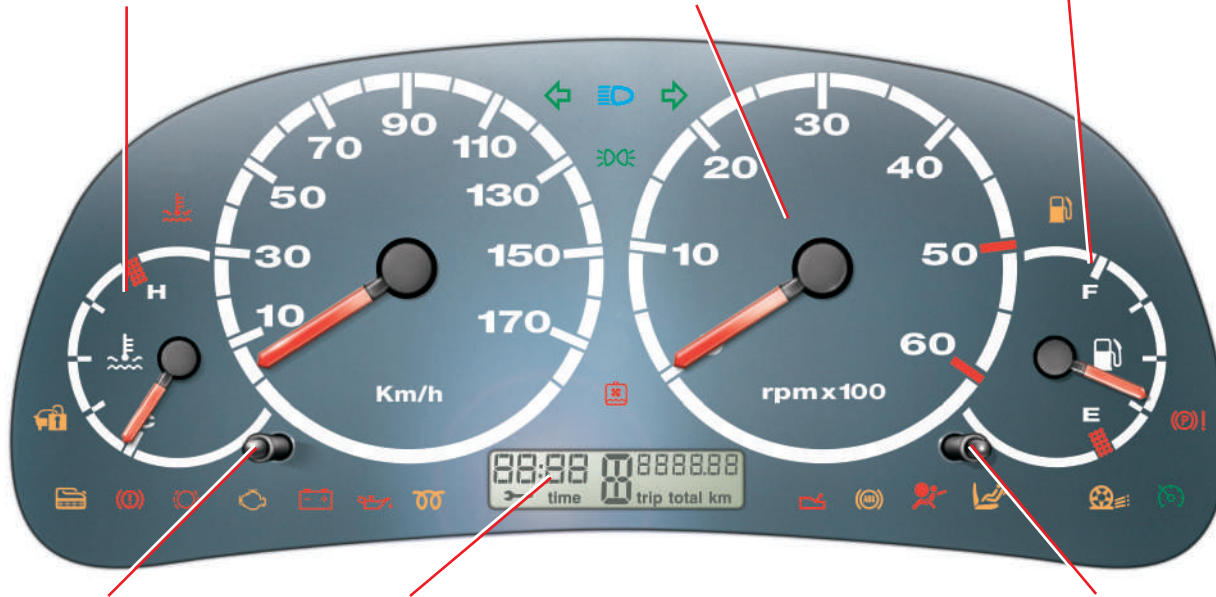

Regulación del reloj

Con el motor parado y la llave en posición marcha, presionar hasta obtener la hora deseada.

Indicador

- Reloj digital.
- Indicador de nivel del aceite motor.
- Indicador de mantenimiento.
- Cuenta kilómetros parcial.
- Cuenta kilómetros totalizador.

Mando de indicación:

- Cuenta kilómetros total.
 - Cuenta kilómetros parcial.
- Puesta a cero del cuenta kilómetros parcial.



INDICADOR DE TEMPERATURA DEL LÍQUIDO REFRIGERANTE DEL MOTOR

Normalmente la aguja del indicador debe estar situada en el centro de la escala.

Si se acerca al sector rojo, significa que se está forzando demasiado el motor y hay que reducir la demanda de sus prestaciones.

Si la aguja invade la zona roja o si el testigo se enciende, deténgase inmediatamente y quite el contacto, el motoventilador puede seguir funcionando un cierto tiempo, dejar enfriar el motor, tomando las precauciones indicadas en el capítulo IV - Mantenimiento del vehículo - "Niveles"

Si a pesar de estas medidas, la temperatura continúa aumentando, apague el motor y diríjase a un taller de la Red Citroën.



Indicador del nivel del combustible

Cuando se enciende la luz testigo significa que en el tanque quedan aproximadamente de 8 a 10 litros de combustible.

La capacidad del tanque es de 80 litros.

Indicador

Al poner el contacto, el indicador actúa sucesivamente como:

- Indicador de mantenimiento
- Indicador de nivel del aceite motor.
- Cuentakilómetros total / Cuentakilómetros parcial.

Indicador de nivel del aceite motor.

Al poner el contacto, el indicador de mantenimiento se ilumina durante unos segundos; seguidamente, aparece indicado el nivel de aceite motor durante algunos segundos.

**Maxi = Parpadeo de 6 segmentos**

Un parpadeo indica un mal funcionamiento del indicador o un nivel de aceite superior al Máximo.

Consultar a la Red Citroën

**Mini = Encendido fijo de un segmento**

Verificar con la varilla de nivel de aceite manual

Controlarlo en un suelo horizontal, después de quince minutos, al menos, de haber parado el motor.



Un parpadeo de las barras indica un mal funcionamiento del indicador o la falta de aceite.

Consultar a la Red Citroën.



La aparición de la inscripción "**OIL HIGH**" significa que el nivel de aceite es excesivo, lo que requiere disminuir el nivel en el cárter.

Consultar a la Red Citroën.

Cuentakilómetros total - Cuentakilómetros parcial

Al poner el contacto, después de aparecer las informaciones de nivel de aceite motor y de mantenimiento, los cuentakilómetros total y parcial aparecen de nuevo.



Una presión sobre el botón **A** permite alternar la indicación del cuentakilómetros total con el parcial.



Puesta a cero del cuentakilómetros parcial

Funciona con el contacto puesto. Con un apoyo prolongado sobre el botón, el cuentakilómetros parcial visualizado se pone a cero.

Informa de la proximidad de la siguiente revisión periódica a efectuar según las indicaciones del Manual de Mantenimiento de Servicios y de Garantías.

Funcionamiento

Esta indicación se visualiza automáticamente, con la llave en la posición MAR, a través del indicador de mantenimiento y el indicador kilométrico o el indicador diario a partir de los 2.000 kilómetros, o bien, cada 30 días desde este vencimiento y se vuelve a presentar cada 200 kilómetros, o bien, cada tres días.

Ejemplo: le quedan por recorrer antes de la próxima revisión:



Cada vez que se pone la llave en la posición MAR, el sistema controla el funcionamiento del indicador durante unos 5 segundos.

La indicación del mantenimiento se visualiza sólo con el motor apagado y la llave de contacto en posición MAR.



TABLERO DE INSTRUMENTOS*

LUCES TESTIGOS*

Se encienden en los siguientes casos:



RECARGA INSUFICIENTE DE LA BATERÍA (roja)

Cuando se produce una avería en el sistema del alternador. Al girar la llave a la posición MAR la luz testigo se enciende pero debe apagarse en cuanto se ponga en marcha el motor.

Es posible que la luz testigo se apague con retraso cuando el motor está funcionando en ralentí.



TEMPERATURA EXCESIVA DEL LÍQUIDO REFRIGERANTE DEL MOTOR (roja)

Se enciende cuando la temperatura del líquido refrigerante del motor supera el valor máximo establecido.



NÍVEL DEL LÍQUIDO DE REFRIGERANTE DEL MOTOR (roja)

Se enciende cuando el nivel del líquido refrigerante desciende por debajo del nivel mínimo



PRESIÓN DEL ACEITE DEL MOTOR INSUFICIENTE (roja)

Cuando la presión del aceite del motor desciende por debajo del valor normal. Al girar la llave a la posición MAR la luz testigo se enciende pero debe apagarse en cuanto se ponga en marcha el motor.

Es posible que la luz testigo se apague con retraso cuando el motor está funcionando en ralentí. Si el motor ha sido sometido a un gran esfuerzo, puede que la luz testigo parpadee en estas condiciones pero de todas formas, tiene que apagarse al acelerar un poco.



Si la luz testigo se enciende durante la marcha, apague el motor y diríjase a un taller de la Red Citroën



LUZ TESTIGO DE LOS FRENOS (roja)

Se enciende en dos casos:

- 1 - cuando se acciona el freno de mano
- 2 - cuando el nivel del líquido de los frenos desciende por debajo del nivel mínimo.



Si la luz testigo se enciende durante la marcha, compruebe que el freno de mano no esté accionado.

Si el testigo permanece encendido durante la marcha con el freno de mano en reposo, pare inmediatamente el vehículo y diríjase a un taller de la Red Citroën



LUZ INDICADORA DEL FRENO DE MANO

Indica que el freno de mano está accionado o apenas destravado.

TABLERO DE INSTRUMENTOS

LUCES TESTIGOS*



Luz indicadora de desgaste de las pastillas de los frenos delanteros

Si ella enciende cuando usted presiona el pedal de freno, verificar las pastillas y cambiarlas, si es necesario.



Luz indicadora de antiarranque electrónica

En tres casos (con llave de contacto en posición MAR):

1 - un sólo parpadeo - indica que ha reconocido el código de la llave. Se puede poner en marcha el motor;

2 - con luz fija - indica que no ha reconocido el código de la llave. Para poner en marcha el motor, recurra al procedimiento descrito para el arranque de emergencia (consulte el capítulo "Qué hacer si");

3 - con luz intermitente - indica que el vehículo no está protegido por el dispositivo. De todas formas, se puede poner en marcha el motor.



AVERÍA EN EL SISTEMA DE INYECCIÓN (rojo) (autodiagnóstico)

Cuando hay una avería en el sistema de inyección.

Al girar la llave a la posición MAR el testigo se enciende, apagándose después de algunos segundos.

Si el testigo permanece encendido o se ilumina durante la marcha, indica que el sistema de inyección no está funcionando correctamente pudiendo provocar elevadas emisiones de gases en el escape, posible pérdida de prestaciones, dificultad en la conducción y un mayor consumo.

En estas condiciones, puede continuar la marcha sin exigirle al motor el máximo de sus prestaciones o una alta velocidad. Acuda lo antes posible a un taller de la Red Citroën.

El uso prolongado del vehículo con el testigo encendido puede dañar el motor en caso de funcionamiento irregular o pérdidas de potencia del mismo. En estas condiciones, el vehículo puede utilizarse por poco tiempo y a bajos regímenes.

Si el testigo se enciende ocasionalmente y sólo por algunos instantes, no es señal de anomalía.



PRESENCIA DE AGUA EN EL FILTRO DEL GASOIL (amarilla ámbar)

Se enciende cuando hay agua en el filtro del gasoil. Al girar la llave a la posición MAR la luz testigo se enciende pero debe apagarse después de algunos segundos.



La presencia de agua en el circuito de alimentación puede dañar gravemente el sistema de inyección provocando un funcionamiento irregular del motor. En caso de que se encienda el testigo en el tablero de instrumentos, acuda lo antes posible a un taller de la Red Citroën, para que realicen la purga del sistema.

Si la misma señalización se presenta, inmediatamente después de una reposición, es posible que haya entrado agua en el depósito: en este caso, apague el motor y acuda a un taller de la Red Citroën



SISTEMA DE PRECALENTAMIENTO (amarilla ámbar)

Se enciende cuando gira la llave de arranque a la posición MAR. Se apaga cuando el sistema ha alcanzado la temperatura establecida.

TABLERO DE INSTRUMENTOS

LUCES TESTIGOS*



LUCES EXTERNAS (verde)

Cuando se encienden las luces de posición y los faros bajos.



LUCES ALTAS (azul)

Cuando se encienden las luces altas.



INDICADORES DE DIRECCIÓN (verde)(intermitente)

Se enciende cuando se acciona la palanca de los indicadores de dirección.



LUCES TRASERAS ANTINIEBLA (amarilla ámbar)

Cuando se encienden las luces traseras antiniebla.



SISTEMA ANTIBLOQUEO DE LAS RUEDAS (ABS) DEFICIENTE (amarilla ámbar)

Cuando el sistema ABS no funciona correctamente. Sin embargo, el sistema de frenos normal continúa funcionando. De todas formas, le aconsejamos que se dirija lo antes posible a un taller de la Red Citroën.

Al girar la llave a la posición MAR la luz testigo se enciende pero tiene que apagarse después de unos 2 segundos.



En los vehículos equipados con un corrector electrónico frenado (EBD), si se encienden temporáneamente los testigos del ABS y el testigo de frenos con el motor en marcha, significa que hay una deficiencia en el sistema EBD; en este caso, con frenados bruscos, se puede producir un bloqueo precoz de las ruedas traseras, con posibilidad de derrape. Conduzca con mucha precaución hasta el taller de la Red Citroën más cercano para que controlen el sistema.



Si con el motor en marcha se enciende sólo la luz testigo ABS significa que hay una deficiencia en el sistema ABS. En este caso el sistema de frenos sigue funcionando normalmente, aunque no utiliza el dispositivo antibloqueo de las ruedas. En estas condiciones, el funcionamiento del sistema EBD puede resultar reducido. También en este caso, diríjase a un taller de la Red Citroën (conduzca el vehículo evitando frenadas bruscas) para que controlen el sistema.



AVERÍA EN EL AIRBAG (roja)

Se enciende cuando el sistema presenta algún desperfecto.



Girando la llave a la posición MAR, la luz testigo se enciende, pero debe apagarse después de 4 segundos. Si la luz testigo no se enciende, permanece encendida o se enciende durante la marcha, pare inmediatamente el motor y diríjase a un taller de la Red de Asistencia Citroën.





LIMPIEZA DEL DPF (filtro de partículas) en curso (únicamente para versiones Multijet con DPF) (amarilla)

Al girar la llave de arranque a la posición **MAR** el testigo se enciende, pero debe apagarse después de algunos segundos. El testigo se enciende de modo fijo para señalar que el sistema DPF necesita eliminar las sustancias contaminantes retenidas (partículas) a través del proceso de regeneración.

El testigo se enciende cada vez que el DPF se encuentra en proceso de regeneración, pero solamente cuando las condiciones de conducción exijan la señalización al conductor. Para que el testigo se apague, es necesario mantener el vehículo en movimiento hasta que el proceso de regeneración se concluya. La duración del procedimiento es de aproximadamente 15 minutos.

Las condiciones ideales para terminar el proceso se alcanzan manteniendo el vehículo en movimiento a 60 km/h con régimen de rotación del motor superior a 2.000 rpm. Durante la fase de regeneración se puede verificar la activación del electroventilador.

El encendido del testigo  no es un defecto del vehículo y por ello no es necesaria cualquier intervención junto a la **Red de Asistencia CITROEN**.

El encendido del testigo  junto al encendido del testigo  indica que el vehículo no es más capaz de regenerar el DPF y que la limpieza del mismo sólo será posible en la Red de Asistencia Fiat.



ADVERTENCIA: la velocidad del vehículo debe adecuarse siempre a la situación del tráfico, a las condiciones atmosféricas y respetando las leyes de tráfico vigentes. Aclaremos, asimismo, que es posible apagar el motor aunque el testigo DPF esté encendido; sin embargo, repetidas interrupciones del proceso de regeneración pueden provocar una degradación precoz del aceite del motor. Por eso es siempre recomendable esperar hasta que el testigo se apague antes de apagar el motor, siguiendo las indicaciones provistas anteriormente. No es recomendable concluir la regeneración del DPF con el vehículo apagado.

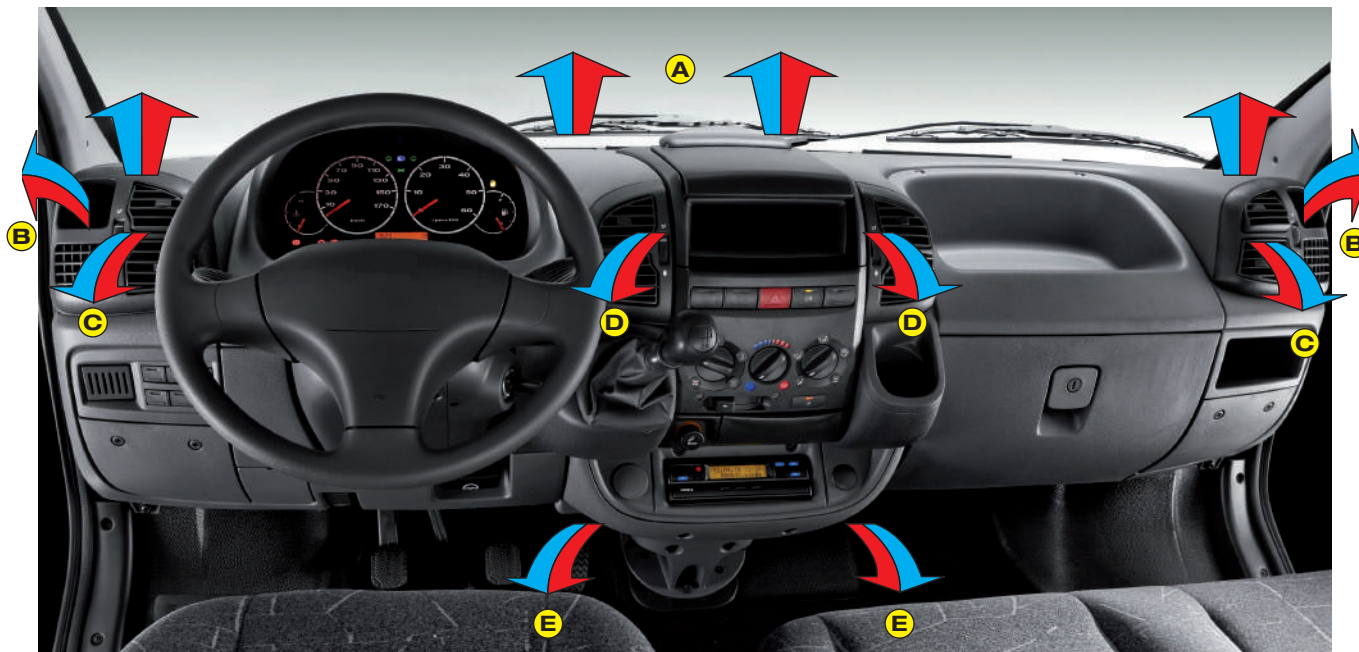

A - Difusores para desempañar el parabrisas.

B - Difusores para desempañar los vidrios laterales delanteros.

C - Difusores laterales direccionables.

D - Difusores central direccionable.

E - Salida de aire central debajo del tablero para los pies de los pasajeros de los asientos delanteros.

*Segun Versión o País

1- Mando para la distribución del aire.

Flujo para los difusores frontales



Flujo para los pies.
Flujo para los difusores frontales.



Flujo para los pies.



Flujo para los pies, parabrisa e vidrios laterales.



Flujo para el parabrisa.

2- Recirculación del aire

Admisión de aire externo.

Con el cursor en posición se activa la admisión de aire externo.



Recirculación de aire.

Con el cursor en posición se activa sólo la recirculación del aire interno.

**3- Mando para activar el ventilador****4- Mando para regular la temperatura del aire (mezcla aire caliente/frío).**

DIFUSORES DIRECCIONABLES Y REGULABLES

A - Mando para regular el flujo del aire:

en posición  = Difusor abierto

en posición  = Difusor cerrado

B - Mando para el direccionamiento del flujo del aire.

C - Difusor fijo para los vidrios laterales.

Los difusores pueden orientarse hacia arriba o hacia abajo girándolos.

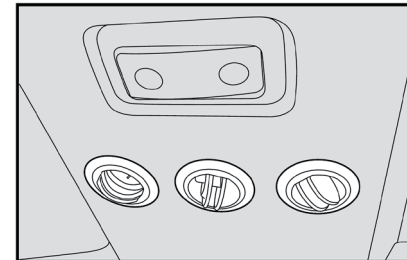
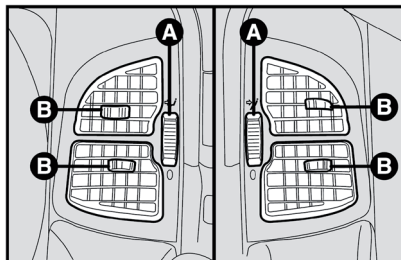
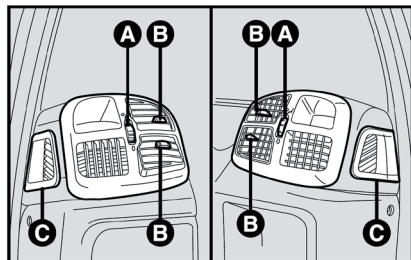
**DIFUSORES DEL TECHO (algunas versiones)**

Para algunas versiones, para pasajeros están disponibles grupos de difusores en el techo, cerca de los plafóns de techo.

CALEFACCIÓN

Regulación de los mandos para una calefacción rápida.

- 1) Mando de la temperatura del aire: indicador en el sector rojo.
- 2) Mando del ventilador: indicador en la velocidad deseada.
- 3) Mando de la distribución del aire, indicador en:

 con temperatura externa baja o si necesita un mayor flujo de aire para desempañar los vidrios.

 para la calefacción normal.

 para calentar los pies y, al mismo tiempo mantener fresco el rostro (función bilevel).

 para calentar los pies de los pasajeros de los asientos delanteros.

 con temperatura externa moderadamente baja o si necesita desempañar los vidrios.

DESEMPAÑADO DEL PARABRISAS Y LOS VIDRIOS LATERALES DELANTEROS

Regulación de los mandos para un desempañado rápido.

- 1) Mando de la temperatura del aire: indicador en el sector rojo.
- 2) Mando del ventilador: indicador en la velocidad máxima.
- 3) Mando de la distribución del aire: indicador en 

Una vez desempañados los vidrios, ponga los mandos de forma tal que se mantengan las mejores condiciones de visibilidad.

ADVERTENCIA:

si el vehículo está provisto de aire acondicionado, para acelerar el desempañado, le aconsejamos que regule los mandos tal como se ha descrito anteriormente y presione el pulsador .





DESEMPAÑADO DE LOS VIDRIOS TRASEROS*

Presione la tecla .

Le aconsejamos que desactive la tecla en cuanto se desempañen los vidrios posteriores.

VENTILACIÓN

Regulación de los mandos para la ventilación deseada.

- 1) Difusores de aire centrales y laterales: completamente abiertas.
- 2) Mando de la temperatura del aire: indicador en el sector azul.
- 3) Cursor de la recirculación del aire: indicador en .
- 4) Mando del ventilador: indicador en la velocidad deseada.
- 5) Mando de la distribución del aire: indicador en .

MANDOS

A - Mando para activar el ventilador.

B - Mando para regular la temperatura del aire (mezcla aire caliente/frío).

C - Mando para la distribución del aire.

D - Cursor para activar la función de recirculación que elimina al mismo tiempo la entrada del aire desde el exterior.

E - Interruptor para activar/desactivar la de climatización

ADVERTENCIA: la activación de la recirculación acelera el proceso de la refrigeración del aire cuando está funcionando el aire acondicionado. Es muy útil en condiciones de gran contaminación exterior (embotellamientos, túneles, etc.). De todas formas, no le aconsejamos que prolongue su uso, especialmente si todas las plazas del vehículo están ocupadas.

ADVERTENCIA: si se está transitando por caminos de tierra o regiones polvorientas en general, se recomienda activar la recirculación del aire para evitar que el polvo, u otro tipo de partículas, puedan introducirse en el interior del vehículo.

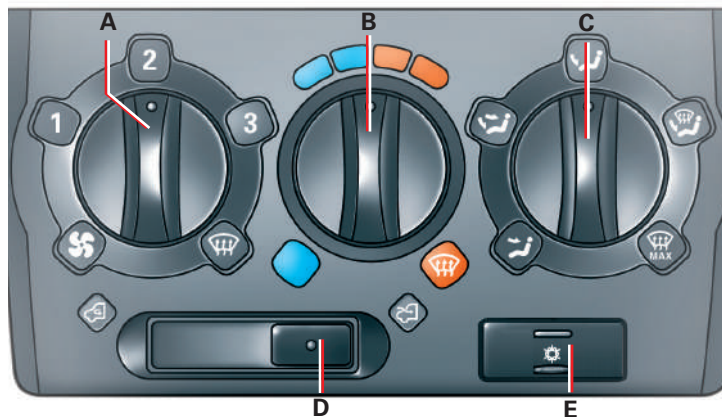
**REFRIGERACIÓN**

Regulación de los mandos para una refrigeración más rápida:

- 1) mando de la temperatura del aire: indicador en el sector azul
- 2) climatizador: presione el interruptor **E**
- 3) cursor para activar la función de recirculación **D**
- 4) mando de la distribución del aire: flujo para los difusores frontales
- 5) mando del ventilador: indicador en la velocidad deseada.

Para moderar la refrigeración: coloque el cursor en el centro del mando **B**, aumente la temperatura y disminuya la velocidad del ventilador.

Para las funciones de calefacción y ventilación no active el climatizador sino que utilice la normal instalación de calefacción y ventilación (consulte el capítulo anterior).

ADVERTENCIA: el climatizador es muy útil para acelerar el desempañamiento ya que deshumece el aire. Para ello, regule los mandos de la función de desempañamiento y active el climatizador presionando la tecla **E**.

Algunas versiones están provistas de una instalación de climatización compuesta por un climatizador principal y otro adicional (ambos opcionales).

Para activar el segundo climatizador, accione el mando **F** situado en el techo. Funciona solamente con el climatizador principal activado.

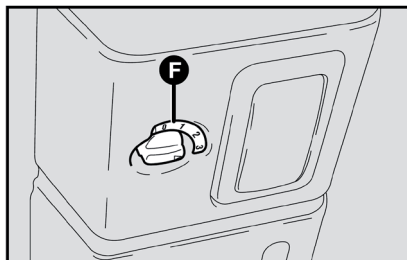

DESEMPAÑADO DEL PARABRISAS Y LOS VIDRIOS LATERALES DELANTEROS

Regulación de los mandos para un desempañamiento rápido.

- 1) Mando de la temperatura del aire: indicador en el sector rojo.
- 2) Mando del ventilador: indicador en la velocidad máxima.
- 3) Mando de la distribución del aire: flujo para el parabrisas

Una vez desempañados los vidrios, ponga los mandos de forma tal que se mantengan las mejores condiciones de visibilidad.

ADVERTENCIA: si el vehículo está provisto de aire acondicionado, para acelerar el desempañado, le aconsejamos que regule los mandos tal como se ha descrito anteriormente y presione el pulsador de aire acondicionado.

DESEMPAÑADO DE LOS VIDRIOS TRASEROS*

Presione la tecla 

Le aconsejamos que desactive la tecla en cuanto se desempañen los vidrios posteriores.

VENTILACIÓN

Regulación de los mandos para la ventilación deseada.

- 1) Difusores de aire centrales y laterales: completamente abiertas.
- 2) Mando de la temperatura del aire: indicador en el sector azul.
- 3) Cursor de la recirculación del aire: indicador en abierto.
- 4) Mando del ventilador: indicador en la velocidad deseada.
- 5) Mando de la distribución del aire: flujo para los difusores frontales

MANTENIMIENTO DEL AIRE ACONDICIONADO

En invierno el sistema de aire acondicionado debe ser puesto en funcionamiento por lo menos una vez al mes durante 10 minutos aproximadamente.

Antes de que llegue el verano, dirjase a un taller de la Red de Asistencia Citroën para que verifiquen el buen funcionamiento de la instalación.



La instalación utiliza fluido refrigerante ecológico R134a que, en caso de pérdidas accidentales, no perjudica el medio ambiente. Por ningún motivo utilice fluido R12, que además de ser incompatible con los componentes de la instalación, contiene clorofluocarburos (CFC).

*Segun Versión o País

**Bocina**

Presionar la parte central del volante.

**Ráfagas luminosas**

Mediante impulsos, tirando hacia usted.

Las ráfagas pueden efectuarse con el contacto cortado.

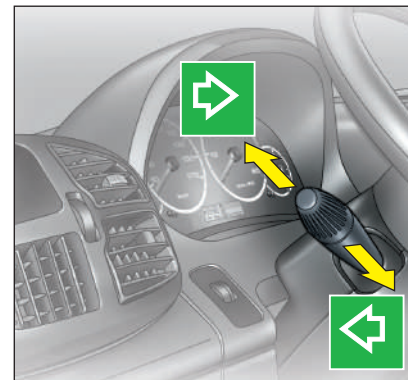
**Indicadores de dirección (luces de giro)**

Se encienden moviendo la palanca:

hacia arriba - el indicador de dirección derecho

hacia abajo - el indicador de dirección izquierdo.

La luz testigo parpadea en el tablero de instrumentos.

Las luces de giro se apagan automáticamente cuando se endereza la dirección. Si desea encender las luces de giro sólo por algunos instantes, mueva un poco la palanca hacia arriba o hacia abajo sin que llegue a bloquearse. Al soltarla, vuelve automáticamente a su posición central.

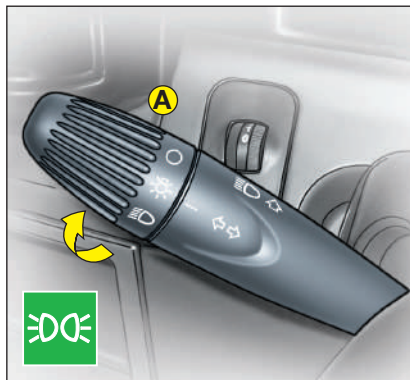
**Mando de alumbrado****Todas las luces apagadas**

Girar el anillo **A** hacia adelante.

**Luces de posición**

El tablero se ilumina.

Girar el anillo **A** hacia adelante.

**Luz baja****Baja - Alta****Inversión luz baja/luz alta**

Desplazar el mando hacia adelante para encender la luz alta.

Tirar del mando hacia el volante para apagarlo.

Ráfagas luminosas

Mediante impulsos, tirar del mando hacia el volante.

ADVERTENCIA: con las luces altas encendidas, al poner los faros antiniebla, se apagan automáticamente las luces bajas.

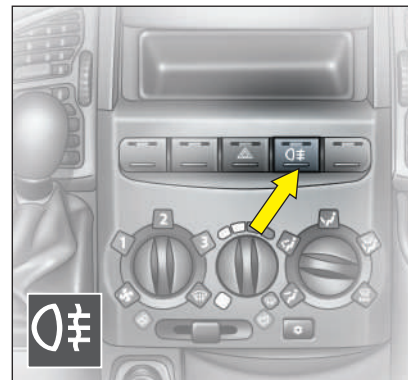
**Luces traseras antiniebla***

Pulsar el interruptor situado sobre la plancha de instrumentos. El testigo luminoso se enciende.

Los antinieblas funcionan con las luces bajas o altas.

La luz antiniebla trasera debe utilizarse únicamente en tiempo de niebla o nevadas.

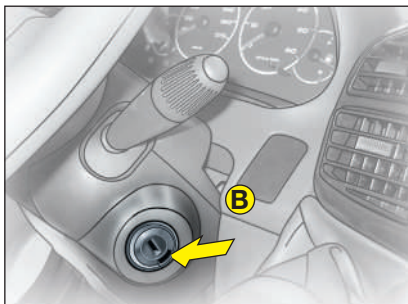

Activación de las luces de posición - contacto quitado*

Pulsar el botón B y girar simultáneamente la llave una posición, en sentido opuesto al de arranque.

Este dispositivo permite dejar encendidas las luces de posición durante el estacionamiento, con el contacto quitado y las llaves retiradas.



Encendido/apagado de las luces de emergencia (balizas)

Independientemente de la posición de la llave de arranque, mediante el interruptor, se encienden simultáneamente, todos los indicadores de dirección (las luces de giro) la luz testigo parpadea en el tablero de instrumentos y el icono parpadea en el mismo interruptor.



El uso de las luces de emergencia (balizas) está regulado por el código de circulación del país por el que circula. Por lo tanto, respete estas prescripciones.



AJUSTE DEL HAZ LUMINOSO*

Cuando el vehículo está cargado, se inclina hacia atrás y, en consecuencia, el haz luminoso se alza. En este caso, es necesario corregir su orientación. Para ello, se debe colocar el mando A en el valor correspondiente a la condición de carga que se ilustra abajo.

Regulaciones eléctricas:

Posición	Jumper Furgones	Jumper Pasajeros
0	Sólo el conductor	1 o 2 personas en el asiento delantero
1	no utilizar	todos los asientos ocupados
2	no utilizar	todos los asientos ocupados + carga máxima admitida en el eje trasero
3	con carga máxima admitida en el eje trasero	conductor + carga máxima admitida en el eje trasero

*Segun Versión o País

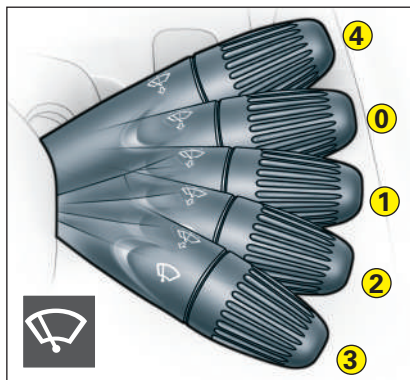

Limpiaparabrisas / lavaparabrisas

Funcionan sólo con la llave de contacto en posición **MAR**.

Selecciones

- 0** - limpiaparabrisas en reposo;
- 1** - funcionamiento intermitente;
- 2** - funcionamiento continuo lento;
- 3** - funcionamiento continuo rápido;
- 4** - funcionamiento temporal: al soltarla, la palanca vuelve a la posición **0** y desactiva automáticamente el limpiaparabrisas.



Lavado inteligente*

Tirando de la palanca hacia el volante, se activa con un solo movimiento el surtidor del líquido y el limpiaparabrisas; de hecho, este último funciona automáticamente, accionando por más de medio segundo, la palanca que activa el surtidor del líquido.

Después de soltar la palanca, el limpiaparabrisas realiza otros tres movimientos de limpieza antes de desactivarse.

Moviendo varias veces y rápidamente la palanca de mando (menos de medio segundo) es posible rociar la zona del parabrisas sin activar el limpiaparabrisas.



Desempañado de los vidrios de puertas batientes traseras*

Activación y desactivación de la luneta térmica o activación/ desactivación del desempañamiento de los espejos retrovisores externos.

Cuando se activa la luneta térmica, también se desempañan los espejos retrovisores externos térmicos.

Para algunas versiones, solamente está disponible la función de desempañamiento para los espejos retrovisores externos térmicos.

Mando eléctrico

Desde el puesto del conductor, los interruptores situados en la puerta permiten accionar los levantavidrios.

Lado pasajero, el interruptor permite accionar el vidrio delantero derecho.

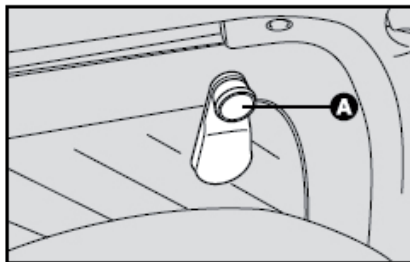
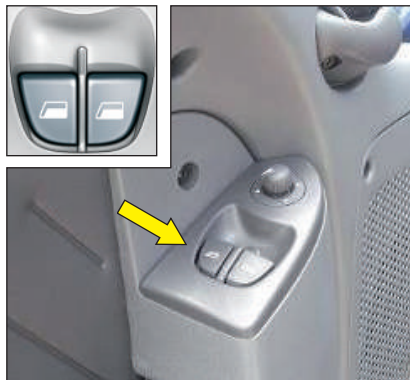
**Mando secuencial****Lado conductor**

Un breve impulso sobre el mando produce un movimiento del vidrio que se interrumpe al liberar el mando.

Un impulso mantenido sobre el mando produce la subida o la bajada completa del vidrio; un nuevo impulso sobre el mando interrumpe el movimiento.

Lado pasajero

El mando secuencial sólo está disponible para bajar el vidrio.

Mando manual

Gire la manivela **A** para subir o bajar el vidrio.

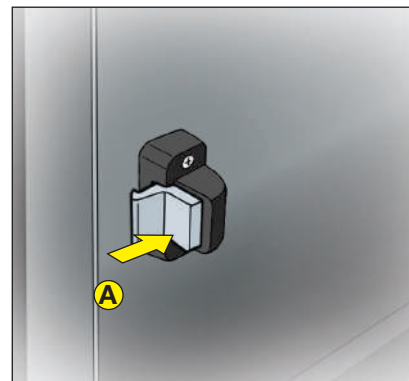
**Vidrio lateral corredizo**

Para abrir, pulsar en **A** y empujar hacia adelante.

Para cerrar, tirar hacia atrás hasta el enganche.

PRESTAR ATENCIÓN A LOS NIÑOS AL MANIOBRAR LOS VIDRIOS.

Retirar siempre la llave del contacto al salir del vehículo, aunque sea por un breve espacio de tiempo.

Cuando el conductor acciona el levantavidrios del pasajero, deberá asegurarse de que éste no impide el cierre correcto del vidrio.

El conductor deberá velar, asimismo, para que los pasajeros utilicen adecuadamente los levantavidrios.

En caso de pinzamiento al manipular los levantavidrios, hay que invertir el movimiento del vidrio. Para ello, invertir la posición del mando correspondiente.

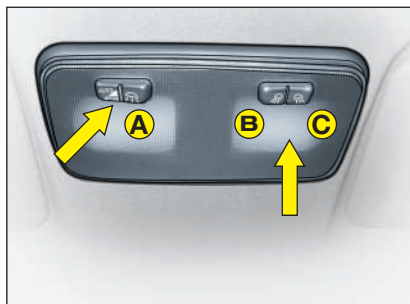

PLAFÓN DE TECHO

Los plafones se encienden automáticamente al abrir la puerta delantera izquierda (lado del conductor), con el interruptor **A** en la posición central. Para encender los plafones con las puertas abiertas o cerradas, presione el pulsador **A** hacia la derecha.

Con la tecla **A** presionada hacia la izquierda, los plafones permanecen apagados.

Para encender sólo el plafón derecho, presione el pulsador **C**. Para encender sólo el plafón izquierdo, presione el pulsador **B**.



En el compartimento de carga, hay otro plafón situado sobre la puerta trasera. Para encender este plafón presione el lado corto de la pantalla transparente **D**.

TECLAS DE CONTROL DE LAS LUCES DEL PASILLO

Para algunas versiones, está previsto un conjunto de teclas a la izquierda del volante, utilizadas para controlar los plafones del techo del pasillo.

Presione la tecla:

A- para encender las luces azules.

B- para encender las luces ámbar.

Obs.: presionando las teclas **A** y **B**, se encienden las luces azules y las luces ámbar a la vez. Al presionar nuevamente la tecla, las respectivas lámparas se apagan.

Para algunas versiones, provistas de 4 conjuntos de lámparas en el techo del pasillo, el interruptor **A** enciende las dos lámparas delanteras y el interruptor **B** enciende las dos lámparas traseras del pasillo.

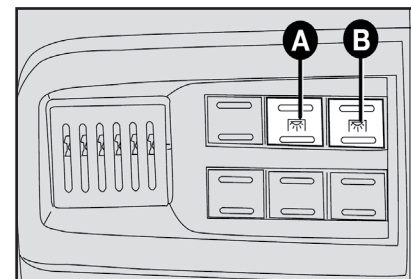

LUCES DEL PASILLO

En el techo de algunas versiones, están previstos 2 conjuntos de plafones. Para encenderlas, presione en las laterales del plafón.

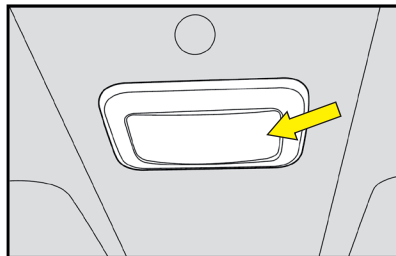

Para algunas versiones, están previstos tres conjuntos de plafones en el techo del pasillo **A**. Para controlarlas, vea el apartado **“TECLAS DE CONTROL DE LOS PLAFONES DEL PASILLO”**, en este capítulo.

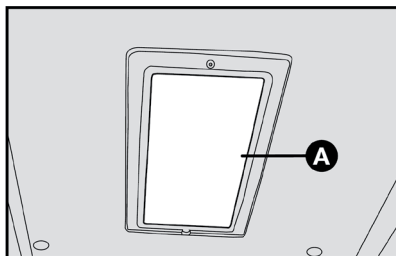

Para algunas versiones, están previstos 4 conjuntos de plafones internos, en el techo del pasillo. Para encenderlos, vea **“TECLAS DE CONTROL DE LOS PLAFONES DEL PASILLO”**, en este capítulo

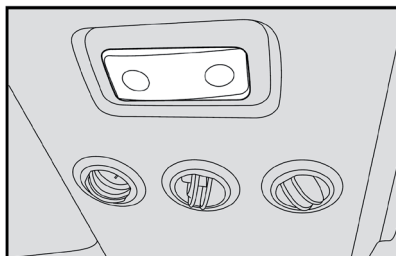



- 1 Apoyabrazos**
- 2 Portabotella**
- 3 Portaobjetos**

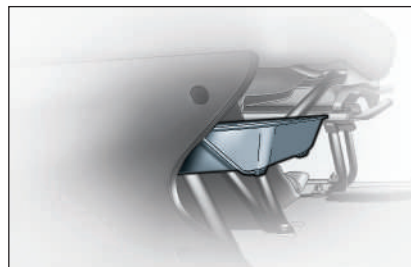

Cajón bajo asiento de pasajero delantero



GUANTERA

En el lado derecho del tablero de instrumentos hay una guantera con llave. Además, en la parte central del tablero de instrumentos hay un portabotellas. Además, hay unos bolsillos portaobjetos en los paneles de las puertas y otro portabotellas.

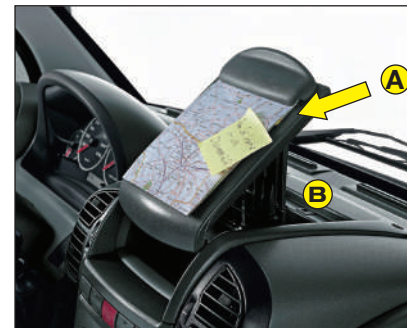

ESCRITORIO/ATRIL

En el centro del tablero de instrumentos, sobre el compartimiento de la radio hay un escritorio móvil **A**; este escritorio puede utilizarse como atril, levantándolo de la parte posterior y apoyando el soporte **B** sobre el tablero.

ADVERTENCIA: con el vehículo en marcha no utilice el escritorio en posición vertical.

Para colocar el atril en su posición original, pliegue el soporte **B**.

 **Escritorio no disponible para versiones con airbag frontal.**

*Segun Versión o País

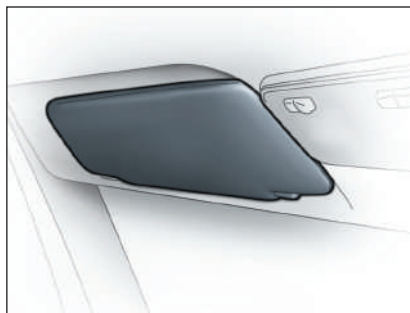

Aletas parasol

Están situadas a los lados del espejo retrovisor interior. Pueden orientarse sólo frontalmente.

En algunas versiones hay una bolsa para documentos por detrás de la aleta del conductor.

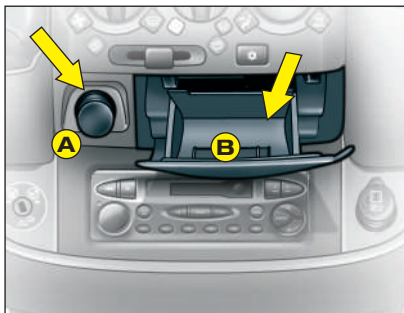

Toma para accesorios 12 V (A)*

Según versión, en el montante derecho de la puerta trasera hay una toma suplementaria 12V.

La toma 12V puede utilizarse para la alimentación de accesorios con consumo máximo de 15A (potencia 180 W).

Cenicero

Para retirar el cenicero, tire hacia arriba interviniendo en la zona **B** indicada .

En algunas versiones están disponibles ceniceros para los pasajeros, ubicados en los revestimientos laterales.

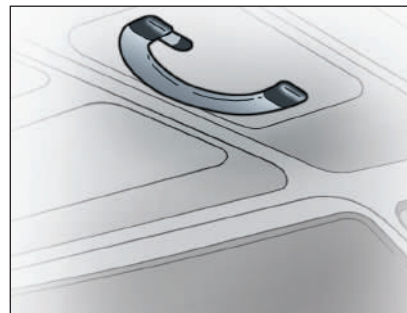

Empuñadura de sujeción

Está destinada al pasajero central en las versiones con asiento delantero de dos plazas.

PUERTAS DE LA CABINA

Apertura manual desde el exterior

Gire la llave a la posición 2 y tire de la manija en la dirección que indica la flecha.

Cierre manual desde el exterior

Gire la llave a la posición 1.

Apertura manual desde el interior

Para abrir la puerta de la cabina, tire de la palanca de apertura **B**.

Cierre manual desde el interior

Cierre la puerta y baje el botón de seguro **A**.

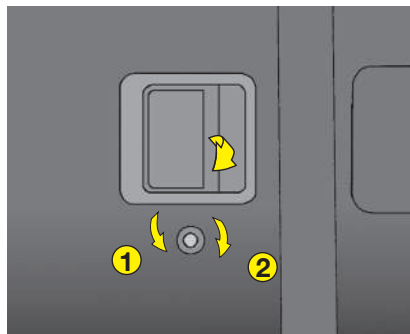

PUERTA LATERAL CORREDIZA (figuras al lado)

Para su apertura, preste atención a lo que se ha indicado para la puerta de la cabina del conductor.

La puerta corrediza lateral está provista de un dispositivo de bloqueo (con muelle) que la engancha al final del recorrido de apertura.

Para cerrarla intervenga en la manija **A** (o en la manija interna correspondiente) y empújela en el sentido indicado por la flecha.

Asegúrese siempre de que la puerta esté correctamente enganchada al dispositivo de bloqueo de apertura total de la puerta.

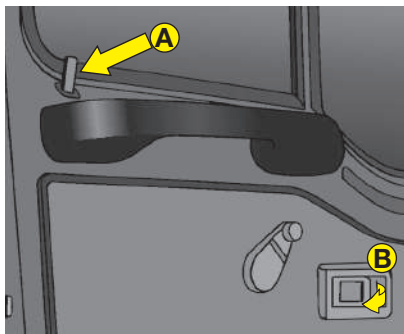

Apertura desde el interior

Para desbloquear y abrir, levantar el comando **B** y tirar de la empuñadura **A** hacia usted.

Para bloquear, bajar el comando B. Esta puerta puede bloquearse en posición completamente abierta. Procurar que su apertura sea completa para obtener el bloqueo del dispositivo de la base de la puerta. Para desbloquear y cerrar, tirar de la empuñadura **A** haciendo deslizar la puerta.

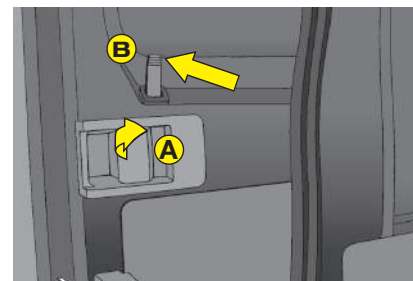
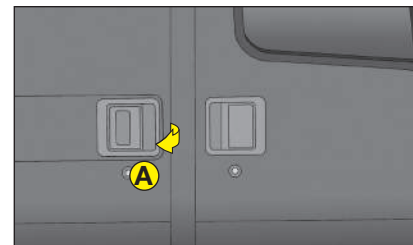

PUERTA TRASERA DE DOS HOJAS

Apertura manual desde el exterior de la primera hoja

Gire la llave a la posición 2 y tire de la manija en la dirección que indica la flecha.

Cierre manual desde el exterior de la primera hoja.

Gire la llave a la posición 1

Apertura manual desde el interior de la primera hoja (para algunas versiones)

Levante el botón de seguro **A** y tire de la palanca de apertura **B**.

Apertura manual de la segunda hoja

Tire de la manija **C** en la dirección indicada (posición 3).

Cierre manual desde el interior de la primera hoja

Cierre la puerta y baje el botón de seguro **A**.

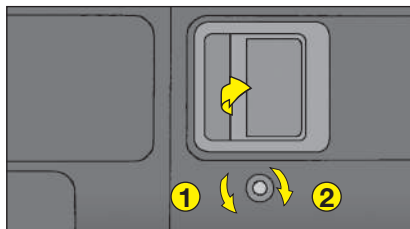

Cierre manual de la segunda hoja

Cierre la puerta y empuje hacia el interior (posición 4) la manija **C**.

Las puertas traseras de dos hojas están provistas de un sistema de bloqueo de apertura con un ángulo de 90 grados aproximadamente.

⚠ El sistema de bloqueo compuesto por muelles tiene fuerzas de accionamiento que han sido estudiadas específicamente para un mayor confort de uso, pero un golpe accidental o ráfagas de viento fuerte podrían desbloquear los muelles y cerrar de improviso las puertas.

Para versiones en las que no es posible una apertura de 270 grados, se puede aumentar el ángulo de apertura de las dos hojas para facilitar las operaciones de carga y descarga. Para realizar esta operación es necesario que desenganche los sistemas de muelle **A**; de este modo las puertas se abren de 180 grados aproximadamente.

⚠ Con la apertura a 180 grados las puertas no cuentan con el sistema de bloqueo. Por lo tanto, no utilice esta apertura si ha estacionado el vehículo en una pendiente muy pronunciada o en caso de viento fuerte.

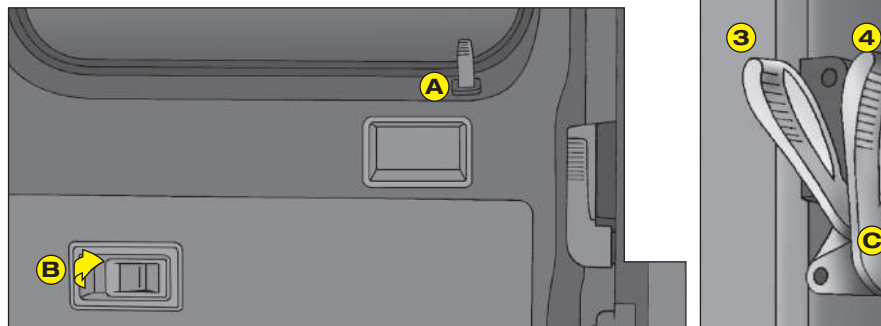

PUERTA TRASERA DE DOS HOJAS CON APERTURA TOTAL 270° *

En las versiones con apertura total 270°, proceda tal como se ha indicado anteriormente.

Para abrir completamente la puerta:

- desenganche el muelle **A** que limita la apertura 90°
- abra totalmente la puerta enganchándola en el panel lateral del vehículo; los dos topes magnéticos B al entrar en contacto mantienen la puerta abierta

Para cerrar la puerta:

- tire de la puerta hacia el exterior desenganchándola de los topes magnéticos

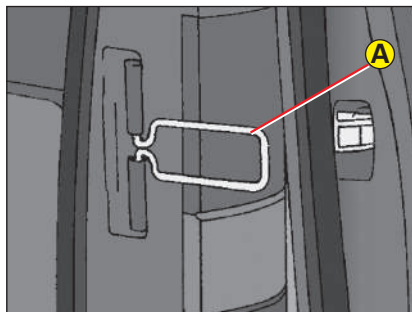

- vuelva a colocar el muelle que limita la apertura y cierre la puerta.



Para mantener siempre en perfecto estado los topes magnéticos que bloquean la puerta en posición abierta, es necesario que mantenga siempre limpias las superficies de contacto de los imanes situados en la puerta y en el panel lateral del vehículo.

CIERRE CENTRALIZADO*

ADVERTENCIA: el cierre centralizado funciona en todas las puertas solamente si para abrirlas o cerrarlas se utilizan las puertas delanteras (puertas de la cabina). Interviniendo en la cerradura de cada puerta trasera o lateral, se bloquea/ desbloquea sólo la puerta en la que se está interviniendo.

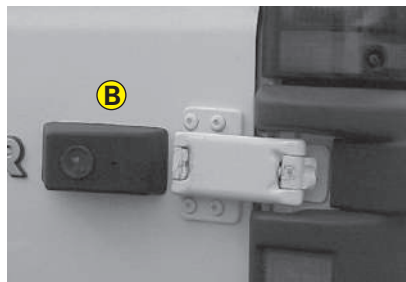

Por fuera

Con las puertas cerradas, introduzca y gire la llave en la cerradura de una de las puertas de la cabina.

Por dentro

Con las puertas cerradas, presione (para bloquear) o tire (para desbloquear) uno de los seguros de las puertas de la cabina.

ADVERTENCIA: si una de las puertas no está bien cerrada o hay un desperfecto en el sistema, el cierre centralizado no se activa, y después de intentarlo varias veces el dispositivo se desactiva durante 2 minutos aproximadamente. En estos dos minutos es posible trabar o destrabar las puertas manualmente, sin que intervenga el sistema eléctrico. Después de estos 2 minutos, la central está nuevamente lista para recibir los mandos. Si se ha reparado el desperfecto, el dispositivo vuelve a funcionar normalmente; en caso contrario, repite el ciclo de exclusión.

*Segun Versión o País



Para abrir el capot

⚠ Realice esta operación sólo con el vehículo parado.

- Tire de la palanca **A** que se encuentra a la izquierda de la columna de dirección en el sentido que indica la flecha.
- Levante el capot por la parte delantera alzando la palanca **B**.
- Suelte la varilla de sujeción del soporte **C** y póngala en el alojamiento **D** del capot.

⚠ Atención: la colocación errónea de la varilla podría provocar la caída violenta del capot. Asegurar que el capot este bien travado.

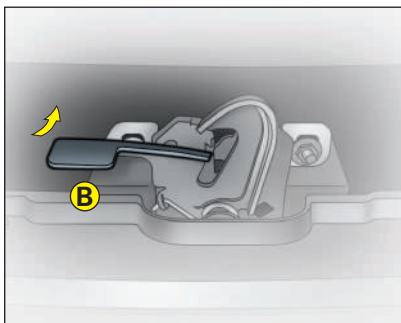

Para cerrar el capot:

- Mantenga levantado el capot con una mano y con la otra quite la varilla del alojamiento **D** y colóquela en su dispositivo de bloqueo **C**.
- Baje el capot hasta unos 20 centímetros de distancia del compartimento del motor. Déjelo caer: el capot se cerrará automáticamente.

⚠ Asegúrese siempre de que el capot esté bien cerrado para evitar que se abra durante el viaje.

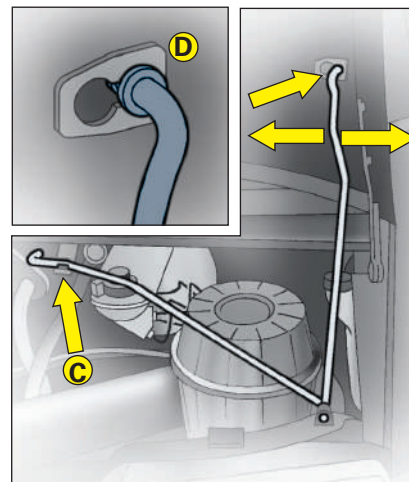

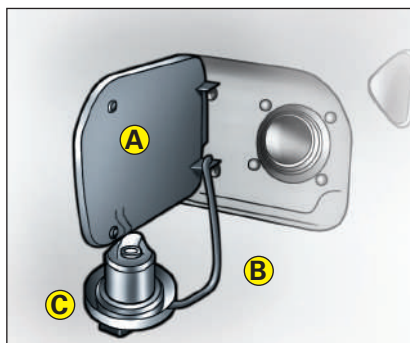
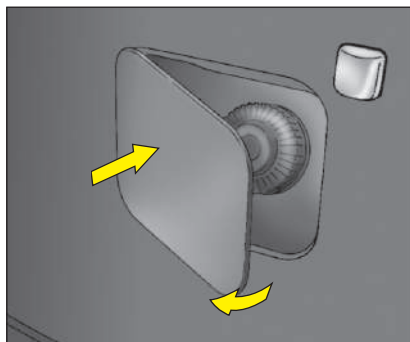

TAPÓN DEL DEPÓSITO DE COMBUSTIBLE

Para acceder al tapón del depósito de combustible, abra la tapa **A** presionando el lado indicado por la flecha.

Para abrir el tapón utilice la llave suministrada. El cierre hermético puede determinar un ligero aumento de presión en el depósito.

Por lo tanto, es normal que al destapar el depósito oiga un ruido producido por la salida del aire. El tapón del depósito de combustible antipérdida **B** que lo mantiene fijado a la tapa **A**. **C** está provisto de dispositivo

Durante la recarga de combustible, ponga el tapón en el dispositivo que se encuentra en el interior de la tapa, como se ilustra.

Después de la recarga, enrosque el tapón hasta que oiga uno o más “clic de bloqueo”, luego gire la llave y quítela. Vuelva a cerrar la tapa.

Cuando usted recarga el depósito de su vehículo, no insista más allá del tercer corte de la pistola, pues ello podría ocasionarle un mal funcionamiento en el mismo.

Capacidad del depósito de combustible:
80 litros aproximadamente.

No se acerque a la boca del depósito de combustible con llamas ni con cigarrillos encendidos: peligro de incendio. No se incline demasiado a la boca del depósito: podría inhalar vapores nocivos.



Para versiones Diesel con filtro de partículas DPF, utilizar únicamente el gasoil específico con baja cantidad de azufre. La utilización de otros productos o mezclas puede dañar irreversiblemente el motor con la consiguiente pérdida de la garantía debido a los daños provocados. En caso de aprovisionamiento accidental con otros tipos de combustible, no poner en marcha el motor y efectuar el vaciado del depósito de combustible. Si el motor hubiese funcionado durante un brevísimo periodo, es indispensable vaciar, además del depósito de combustible, todo el circuito de alimentación.

ABS*

El vehículo puede estar equipado con un sistema de frenado ABS que evita el bloqueo de las ruedas durante el frenado, aprovecha al máximo la adherencia y mantiene, en los límites de la adherencia disponible, el vehículo bajo control incluso durante las frenadas de emergencia.

El conductor es avisado de que el ABS está funcionando mediante una ligera pulsación del pedal del freno acompañada por un ruido.

Esto no debe interpretarse como un funcionamiento anómalo de los frenos, sino que indica al conductor que el sistema ABS está interviniendo al límite de la adherencia y que, por lo tanto, es necesario adecuar la velocidad al tipo de camino sobre el que se circula.

El sistema ABS forma parte del sistema de frenos; en caso de anomalía se desactiva, y el vehículo queda en las mismas condiciones que un automóvil sin ABS.

En caso de desperfecto ya no se podrá contar con el efecto antibloqueo del ABS, pero las prestaciones de frenado del vehículo no se disminuyen en absoluto en cuanto a capacidad de frenado.

La ventaja del ABS respecto al sistema tradicional es que permite mantener la máxima maniobrabilidad incluso en caso de frenadas a fondo en condiciones límite de adherencia, evitando que se bloqueen las ruedas.

Sin embargo, no espere que con el ABS el espacio de frenado disminuya siempre: por ejemplo, en caminos irregulares, como nieve fresca sobre un camino resbaladizo, el espacio podría aumentar.

Con el fin de poder aprovechar al máximo las posibilidades del sistema antibloqueo, en caso de necesidad, es conveniente que siga algunos consejos:



El ABS aprovecha mejor la adherencia disponible, pero no es capaz de aumentarla; por lo tanto, debe circular siempre con mucha precaución sobre caminos resbaladizos, sin correr riesgos injustificados.



Si interviene el ABS, quiere decir que se está alcanzado el límite de adherencia entre los neumáticos y el camino: disminuya la velocidad para adecuar la marcha a la adherencia disponible.

ADVERTENCIA: los vehículos con ABS deben utilizar exclusivamente ruedas, neumáticos y pastillas de frenos del tipo y marca aprobados por el Fabricante.

Completa el sistema, el regulador electrónico de frenado EBD (Electronic Brake Distributor) que mediante la centralita y los sensores del sistema ABS, permite incrementar las prestaciones del sistema de frenos.

En caso de frenada en curva, debe prestar siempre la máxima atención, aunque cuente con la ayuda del ABS.

Cuidados con el sistema ABS:

- Si se necesita soldar en algún punto del vehículo, desconecte la batería y la unidad de comando eléctrica.
- Retire la unidad de comando eléctrica si el vehículo es colocado en cabinas de secado (temperatura superior a 80°)
- Desconecte los cables de la batería antes de cargala o antes de cualquier reparación en el sistema ABS.

- No retire o coloque la ficha de conexión de la unidad de comando con el conmutador de encendido accionado.
- No desconecte la batería con el motor en funcionamiento. Siguiendo estos consejos, estará en condiciones de aprovechar la frenada al máximo en cada ocasión.



Cuando intervenga el ABS y advierta las pulsaciones del pedal, no disminuya la presión, debe seguir pisando el pedal sin ningún miedo; de este modo, se detendrá en el menor espacio posible, tanto como permita el estado del piso de la ruta.



El vehículo está equipado con un regulador electrónico de frenado (EBD). Si se encienden temporáneamente las luces testigo (Ⓜ) y (ⓘ) con el motor en marcha, significa que hay una anomalía en el sistema EBD; en este caso, con frenadas bruscas, se puede producir un bloqueo precoz de las ruedas traseras, con posibilidad de deslizamiento. Conduzca con mucha precaución hasta el taller de la Red de Asistencia más cercano para que controlen el sistema.



Si con la luz motor en marcha se enciende sólo la luz testigo (Ⓜ) significa que hay una anomalía en el sistema ABS. En este caso el sistema de frenos sigue funcionando normalmente, aunque no utiliza el dispositivo antibloqueo de las ruedas. En estas condiciones, el funcionamiento del sistema EBD puede resultar reducido. También en este caso, dirijase a un taller de la Red de Asistencia (conduzca el vehículo evitando frenadas bruscas) para que controlen el sistema.



Si se enciende la luz testigo nivel (Ⓛ) insuficiente del líquido de frenos, pare inmediatamente el vehículo y dirijase a un taller de la Red de Asistencia. En efecto, una pérdida de fluido del sistema hidráulico perjudica el funcionamiento del sistema de frenos tanto de tipo convencional, como del sistema antibloqueo de las ruedas.

DESCRIPCIÓN Y FUNCIONAMIENTO

El Airbag es un dispositivo de seguridad opcional que interviene instantáneamente en caso de colisión frontal violenta, disponible sólo en el lado del conductor.

En caso de choque violento, donde la deceleración supera el valor de calibrado del sensor específico, este último activa el mecanismo: la bolsa se infla instantáneamente, interponiéndose como una protección entre el cuerpo del conductor y las estructuras que podrían causar lesiones. Inmediatamente después, la bolsa se desinfla.

El Airbag frontal es un dispositivo para la protección contra los choques frontales violentos. En caso de choques frontales de pequeña intensidad, o bien choques por la parte trasera o laterales (para lo cual es suficiente la acción de sujeción ejercida por los cinturones de seguridad) la intervención del Airbag no es necesaria e incluso su activación podría ser inoportuna. Por lo tanto, el hecho de que no se active en estos casos, no indica una avería en el sistema.

En caso de colisión y si una persona no lleva abrochado el cinturón, ésta por la acción del choque, avanza y puede entrar en contacto con la bolsa aún en fase de apertura, con una protección inferior para la que ha sido estudiado.

Por lo tanto, le aconsejamos que lleve abrochados los cinturones de seguridad ya que el Airbag no los sustituye sino que su acción de protección es complementaria a los mismos.

La activación del Airbag libera una pequeña cantidad de polvo. Este polvo no es nocivo y no supone peligro de incendio.

Una centralita electrónica controla constantemente el buen funcionamiento del sistema Airbag.

Si se enciende la luz testigo  durante la marcha (señalización de una avería), significa una anomalía en el sistema, por lo tanto diríjase rápida y únicamente a un taller de la Red de Asistencia para que lo reparen.



Al girar la llave a la posición MAR se enciende la luz testigo  pero deberá apagarse dentro de 4 segundos aproximadamente. Si la luz testigo no se enciende, permanece encendido o se ilumina durante la marcha, pare inmediatamente el vehículo y diríjase a un taller de la Red de Asistencia.



Todas las intervenciones de control, reparaciones y sustituciones del Airbag deben efectuarse en los talleres de la Red de Asistencia.



*Segun Versión o País

La protección del medio ambiente ha guiado el proyecto y la realización de la Jumper en todas sus fases.

El resultado ha sido el empleo de materiales y la puesta a punto de dispositivos aptos para reducir o limitar drásticamente las influencias nocivas en el medio ambiente.

Por lo tanto, la jumper está preparado para viajar con un buen margen de ventaja respecto las más severas normas internacionales de anti-contaminación.

Los dispositivos utilizados para reducir las emisiones de los motores diesel son: -convertidor catalítico oxidante;-sistema de recirculación de gases de escape (E.G.R.);-filtro de partícula (DPF)..

BATERIAS

El líquido contenido en la batería es venenoso y corrosivo. Evite el contacto con la piel o los ojos. No se acerque a la batería con llamas o posibles fuentes de chispas: peligro de explosión y de incendio.



No descarte a batería en la basura.



Las baterías contienen sustancias muy peligrosas para el medio ambiente.

Para sustituir la batería, le aconsejamos que se dirija a cualquier taller de la Red de Asistencia, ya que están equipados convenientemente para eliminarlas según las normas legislativas y respetando la naturaleza.

Para utilizar mejor su Citroën Jumper, para no dañarla y sobre todo, para poder aprovechar todas sus virtudes, en este capítulo le recomendamos “qué hacer, qué no hacer y qué evitar” para conducir su nuevo vehículo.

En la mayoría de los casos se trata de comportamientos válidos para cualquier otro vehículo. Sin embargo, otras veces, se trata de características específicas y exclusivas de la Citroën Jumper. Por eso hay que leer muy atentamente este capítulo, antes de ponerse por primera vez al volante para aprovechar al máximo las prestaciones de su nuevo vehículo.



CAPÍTULO II USO CORRECTO DEL VEHÍCULO

1 PUESTA EN MARCHA	63
2 EN EL ESTACIONAMIENTO	65
3 USO DE LA CAJA DE VELOCIDADES	66
4 CONDUCCIÓN SEGURA	67
5 MEDIO AMBIENTE	71
6 CONSEJOS PARA LA CARGA	73
7 CONDUCCIÓN ECONÓMICA Y RESPETUOSA CON EL MEDIO AMBIENTE	74
8 REMOLQUE	75
9 CONSEJOS PRÁCTICOS	76
10 ACCESORIOS COMPRADOS POR EL CLIENTE	79





Es peligroso hacer funcionar el motor en lugares cerrados. El motor consume oxígeno y descarga anhídrido carbónico, monóxido de carbono y otros gases tóxicos.

ADVERTENCIA: con el motor apagado no deje la llave de arranque en la posición MAR.

- 1) Asegúrese de que el freno de mano esté accionado.
- 2) Ponga la palanca de cambios en punto muerto.
- 3) Pise a fondo el pedal del embrague, sin pisar el acelerador.
- 4) Gire la llave de arranque a la posición **MAR**. En el tablero de instrumentos se encenderá el testigo .
- 5) Espere hasta que se apague el testigo : cuanto más caliente esté el motor, antes se apagará.
- 6) Gire la llave de arranque a la posición **AVV** en cuanto se apague el testigo

Si espera demasiado, el trabajo de calentamiento que han realizado las bujías habrá sido inútil. Suelte la llave en cuanto se ponga en marcha el motor.



Si el testigo  parpadea durante 60 segundos después de poner en marcha el motor, quiere decir que hay una anomalía en el sistema de precalentamiento de las bujías. Si el motor se pone en marcha, el vehículo puede utilizarse normalmente, aunque deberá acudir lo antes posible a un taller de la Red de Asistencia Citroën

POR LO GENERAL

Si el motor no se pone en marcha a la primera, es necesario que gire la llave a la posición STOP antes de repetir el arranque. Si ni aún así consigue poner en marcha el motor, dirjase a un taller de la Red de Asistencia Citroën.

ADVERTENCIA: con una temperatura exterior baja, recuerde que el empleo de un aceite de menor densidad permite poner más fácilmente en marcha el motor cuando está frío; por lo tanto, en invierno respete las indicaciones ilustradas en el capítulo “Características y datos técnicos” en el apartado “Características de los lubricantes y otros líquidos”.

ADVERTENCIA: con el motor apagado no deje la llave de arranque en la posición MAR.

CÓMO CALENTAR EL MOTOR DESPUÉS DE LA PUESTA EN MARCHA

- Arranque lentamente, haciendo funcionar el motor a un régimen medio, sin acelerones.
- Durante los primeros kilómetros, no exija al motor el máximo de sus prestaciones. Le aconsejamos que espere hasta que el indicador del líquido refrigerante comience a moverse.



Recuerde que hasta que el motor no esté en marcha, no están activados el servofreno ni la dirección hidráulica. Por lo tanto, deberá sujetar el volante y pisar el pedal de freno con más fuerza.

FUNCIONAMIENTO DE LA PUESTA EN MARCHA TÉRMICA

El sistema, en fase de arranque o post-arranque del motor temporiza el funcionamiento de las bujías de precalentamiento en función de la temperatura del motor. Si uno de los dos sensores de temperatura (agua o aire) reconoce una temperatura inferior a 5°C, se activan las bujías de precalentamiento.

Cuando se activa el contacto con la llave, se enciende el testigo de precalentamiento, que seguirá encendido durante un periodo variable en función de la temperatura (mientras las bujías de precalentamiento ubicadas en la tapa de cilindros calientan el aire) y luego empieza a parpadear.

El accionamiento del dispositivo es automático con la llave de encendido en MAR con una temperatura externa entre 0 y +4°C.

El tiempo de funcionamiento en precalentamiento varía en función del valor de la tensión de la batería. El tiempo de espera es de aproximadamente 6 a 10 segundos y, si la puesta en marcha no es efectuada tras este tiempo, la central es desactivada.

Para reactivarla es necesario colocar la llave en la posición **STOP** y repetir la operación. El tiempo de postcalentamiento es de aproximadamente 30 a 40 segundos y es activado solamente con el motor en funcionamiento.

PARA PARAR EL MOTOR

Con el motor en ralentí gire la llave de arranque a la posición **STOP**.



El “golpe de aceleración” antes de parar el motor no sirve para nada, consume combustible inútilmente y perjudica el motor.

ADVERTENCIA: después de un recorrido difícil o severo, es mejor que el motor “recupere el aliento” dejándolo funcionar en ralentí antes de apagarlo para que descienda la temperatura del motor.



ADVERTENCIA PARA MOTORES CON TURBOCOMPRESOR

Nunca ponga en marcha el motor en altas rotaciones, tampoco dé golpes de aceleración mientras el mismo esté en fase de calentamiento.

Además, en los primeros kilómetros de recorrido, no solicite el máximo de prestaciones.

Nunca ponga en marcha el motor sin filtro de aire.

No apague el motor inmediatamente después de un recorrido en condiciones severas, sino déjelo girar en ralentí por algunos instantes. Este procedimiento permitirá la refrigeración del motor y la lubricación del turbocompresor.

Apague el motor, tire del freno de mano, ponga una marcha (la 1ª en subida y la marcha atrás en bajada) y gire las ruedas. Si el vehículo está estacionado en una pendiente, le aconsejamos que bloquee las ruedas con una cuña.

No deje la llave de arranque en posición **MAR** ya que se descargaría la batería.

Cuando baje del vehículo, quite siempre la llave.



No deje nunca a los niños solos en el interior del vehículo.

FRENO DE MANO

La palanca del freno de mano se encuentra a la izquierda del asiento del conductor.

Para accionar el freno de mano, tire de la palanca hacia arriba hasta el final de su recorrido. Con la llave de arranque en posición **MAR**, se enciende la luz testigo en el tablero de instrumentos.



ADVERTENCIA: el vehículo debe permanecer bloqueado después de haber tirado de la palanca del freno de mano tres o cuatro dientes; sin embargo, el número de dientes necesario para mantener el vehículo perfectamente frenado varía en función de la carga transportada así como de la pendiente donde el mismo se encuentra estacionado.



La palanca del freno de mano debe ser accionada únicamente con el vehículo parado. En caso de que, por motivo de emergencia, sea necesario tirar del freno de mano con el vehículo en movimiento, se aconseja una acción moderada de modo de no favorecer el bloqueo de las ruedas traseras, con el consiguiente derrapaje del vehículo.

Si no es así, dirjase a un taller de la Red de Asistencia Citroën para su regulación.

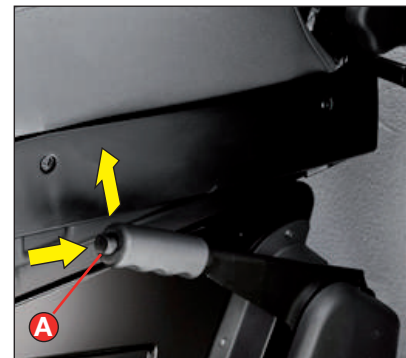

Para quitar el freno de mano:

- 1)** levante un poco la palanca y presione el botón para destrabar **A**
- 2)** siga presionando el botón y baje la palanca. La luz testigo se apaga;
- 3)** para evitar movimientos accidentales del vehículo, realice esta maniobra pisando el pedal del freno.

Para acoplar las marchas, pise el pedal del embrague y ponga la palanca del cambio en una de las posiciones del esquema de la figura (el esquema también está representado en la empuñadura de la palanca).

Para acoplar la marcha atrás (R), espere hasta que el vehículo esté parado y, desde la posición de punto muerto levante la argolla deslizante **A** que está situada debajo del pomo y, al mismo tiempo, mueva la palanca hacia la izquierda y después hacia adelante.

ADVERTENCIA: la marcha atrás sólo puede acoplarse cuando el vehículo está completamente parado.

Con el motor en marcha, antes de acoplar la marcha atrás, espere por lo menos 2 segundos pisando a fondo el pedal del embrague para no dañar los engranajes y evitar los ruidos del cambio.

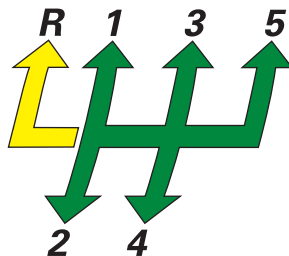

Quando las condiciones de la carga y la inclinación de la ruta no fuerzen el motor a un esfuerzo elevado, es recomendable realizar los cambios de marchas en las velocidades indicadas en la siguiente tabla:

Da 1ª a 2ª: 15 km/h

Da 2ª a 3ª: 30 km/h

Da 3ª a 4ª: 40 km/h

Da 4ª a 5ª: 60 km/h



Para cambiar de marcha correctamente, debe pisar a fondo el pedal del embrague; por lo tanto, la zona del piso debajo de los pedales debe estar libre de obstáculos. Asegúrese de que las alfombras estén siempre bien extendidas y no interfieran con los pedales.

Citroën ha realizado notables esfuerzos para conseguir que la Jumper sea un vehículo que pueda garantizar la máxima seguridad de los pasajeros.

Sin embargo, el comportamiento del conductor sigue siendo un factor decisivo por lo que respecta a la seguridad de marcha.

En este capítulo encontrará algunas normas muy sencillas para viajar con total seguridad en distintas condiciones.

Seguramente muchas le resultarán familiares pero aún así será muy útil que lea todo con mucha atención.

ANTES DE CONDUCIR

- Asegúrese de que las luces y los faros funcionen correctamente;
- regule bien la posición del asiento y de los espejos retrovisores para conseguir la mejor posición;
- asegúrese de que nada (alfombras, etc.) impida el recorrido de los pedales;
- asegúrese de que los sistemas de sujeción para los niños (sillas, cunas, etc.) estén fijados correctamente;

- organice con cuidado los objetos pesados en la superficie de carga para evitar que una frenada los lance bruscamente hacia adelante;

- evite las comidas pesadas antes de emprender un viaje. Una alimentación ligera contribuye a mantener despiertos los reflejos. Evite sobre todo el consumo de bebidas alcohólicas.

El uso de ciertas medicinas puede reducir la capacidad de conducción, por lo tanto, lea atentamente las advertencias de uso.

Recuerde controlar todo lo que se indica en el apartado "Controles normales y antes de viajes largos" en este capítulo.

DURANTE EL VIAJE

- La primera norma para una conducción segura es la prudencia;

- ser prudente significa también estar en condiciones de prever un comportamiento equivocado o imprudente de los demás conductores;

- respete rigurosamente a las normas de circulación de cada país, y sobre todo, respete los límites de velocidad;

- asegúrese siempre de que, además de usted, todos los pasajeros se hayan abrochado el cinturón de seguridad y de que los bebés viajen en las sillas especiales para ellos. Los animales deben viajar en un compartimiento adecuado para este fin;

- los viajes largos deben ser hechos en condiciones óptimas.



No conduzca en estado de embriaguez, bajo el efecto de estupefacientes o de ciertos medicamentos, ya que es muy peligroso para usted y para los demás.



Abróchese siempre el cinturón, tanto usted como los pasajeros de los asientos delanteros y traseros (versión Combinato). Viajar sin los cinturones de seguridad aumenta el riesgo de lesiones graves o de muerte en caso de accidente.



No viaje con objetos en el piso, delante del asiento del conductor, ya que en caso de frenadas podrían trabar los pedales y causar un accidente.

- No conduzca demasiadas horas seguidas, deténgase de vez en cuando para estirar las piernas y descansar;
- haga circular el aire en el habitáculo para que se renueve ;
- no recorra bajadas con el motor apagado: en estas condiciones no cuenta con la ayuda del freno motor, del servofreno ni tampoco de la dirección asistida, por lo que deberá sujetar el volante y pisar el pedal del freno con más fuerza.

CONducir de Noche

Estas son las indicaciones más importantes que debe seguir cuando viaja de noche:

- conduzca con mayor prudencia: la conducción nocturna requiere más atención;
- reduzca la velocidad, sobre todo en caminos sin alumbrado;
- ante los primeros síntomas de somnolencia, deténgase: continuar supondría un riesgo para usted y para los demás. Siga conduciendo sólo después de haber descansado el tiempo necesario;
- mantenga una distancia de seguridad respecto a los vehículos que le preceden mucho mayor que durante el día: es difícil calcular la velocidad de los otros vehículos cuando únicamente se ven las luces;
- asegúrese de que el haz de los faros estén ajustados correctamente: si están demasiado bajos reducen la visibilidad y cansan la vista. Si están demasiado altos pueden molestar a los conductores de los otros vehículos.

Por lo tanto, ajuste los faros según la carga que transporte;

- use las luces altas sólo fuera de la ciudad y cuando esté seguro de no molestar a los otros conductores. Al cruzarse con otro vehículo, quite las luces altas y ponga las bajas;
- mantenga limpios los faros;
- fuera de la ciudad, tenga cuidado con los animales que cruzan el camino

CONducir BAJO LA LLUVIA

La lluvia y los caminos mojados significan peligro. En un camino mojado cualquier maniobra es más difícil porque el roce de las ruedas sobre el asfalto se reduce notablemente. En consecuencia, los espacios de frenado se alargan y la adherencia de los neumáticos disminuye.

Estos son algunos consejos que debe seguir cuando conduce bajo la lluvia:

- reduzca la velocidad y mantenga una distancia de seguridad mayor respecto a los vehículos que le preceden;
- si llueve mucho, también se reduce la visibilidad. En estos casos, aunque sea de día, encienda las luces bajas para mejorar la visibilidad;
- no atravesie los charcos a alta velocidad y sujete el volante con fuerza: atravesar un charco a alta velocidad puede hacerle perder el control del vehículo (“aquaplaning”);
- seleccione la función de desempañamiento con los mandos de ventilación (consulte el capítulo “Conocimiento del vehículo”), así no tendrá problemas de visibilidad;

- verifique periódicamente el estado de las escobillas del limpiaparabrisas.



La presencia de agua en la ruta, que pueda depositarse en los discos de freno, reduce la eficiencia de la primera frenada.

CONducir CON NIEBLA

- Si la niebla es densa, no emprenda el viaje en la medida de lo posible.

Si el tiempo está nebuloso, si hay niebla uniforme o existe la posibilidad de niebla moderada:

- mantenga una velocidad moderada;
- encienda, aunque sea de día, las luces bajas y la luz trasera de niebla. No use las luces altas.

ADVERTENCIA: en los tramos con buena visibilidad, apague las luces traseras de niebla; la alta intensidad luminosa de estas luces puede encandilar a los ocupantes de los vehículos que le siguen.

- Recuerde que si hay niebla, el asfalto estará húmedo y, por lo tanto, cualquier maniobra será más difícil y se aumentarán los espacios de frenado;

- conserve una buena distancia de seguridad respecto al vehículo que le precede;

- evite, en la medida de lo posible, cambios bruscos de velocidad;

- evite dentro de lo posible, pasar a otros vehículos;

- en caso de parada forzada del vehículo (averías, imposibilidad de continuar porque no hay visibilidad, etc.), intente detenerse fuera de los carriles. Luego encienda las luces de emergencia y, si puede, las luces bajas. Toque varias veces la bocina si ve que se acerca algún vehículo.

CONDUCCIÓN EN CAMINOS MONTAÑOSOS

- en las bajadas, use el freno del motor, acoplando las marchas cortas para no recalentar los frenos;
- por ningún motivo debe recorrer las bajadas con el motor apagado o en punto muerto, y mucho menos con la llave de arranque desconectada;
- conduzca a velocidad moderada y evite “cortar” las curvas;
- recuerde que los adelantamientos son más lentos en las subidas, y por lo tanto necesita mayor espacio de camino libre. Si le adelantan en una subida haga lo posible para facilitar el adelantamiento.

CONDUCCIÓN CON NIEVE O HIELO

Estos son algunos consejos para conducir en estas condiciones:

- mantenga una velocidad muy moderada;
- en caminos nevados, ponga las cadenas;
- no permanezca mucho tiempo sobre un terreno con nieve alta con el motor en marcha: la nieve podría desviar los gases de escape hacia el habitáculo;

- use preferentemente el freno del motor y evite frenar bruscamente;

- si frena con un vehículo sin ABS, intente que las ruedas no se bloqueen, regulando la presión sobre el pedal del freno;

- evite los “golpes de aceleración” y los cambios bruscos de dirección;

- en invierno, incluso en caminos aparentemente secos, pueden presentar tramos con hielo. Por lo tanto, esté muy atento al atravesar zonas poco soleadas, flanqueadas por árboles o rocas, ya que pueden estar cubiertas por el hielo;

- mantenga una buena distancia de seguridad respecto a los vehículos que le preceden.

CONDUCCIÓN CON EL ABS

- El ABS es un equipo del sistema de frenado que le proporciona esencialmente 2 ventajas:

1) evita que las ruedas se bloqueen y patinen durante las frenadas de emergencia, especialmente en condiciones de poca adherencia;

2) permite frenar y mover la dirección al mismo tiempo, de manera que mientras frena, pueda dirigir el vehículo hacia el lugar deseado, dentro de los límites físicos de adherencia lateral del neumático.

Para aprovechar al máximo el ABS:

- en las frenadas de emergencia o cuando hay poca adherencia, notará una ligera pulsación en el pedal del freno: es la señal de que el ABS está funcionando. No suelte el pedal, continúe pisándolo para que la acción de frenado no pierda continuidad;

- el ABS le permite frenar y virar al mismo tiempo. Por lo tanto, con el fin de evitar un obstáculo imprevisto, gire también el volante para apartar el vehículo de dicho obstáculo;

- el ABS impide que se bloqueen las ruedas, pero no aumenta los límites físicos de adherencia entre la ruta y los neumáticos. Por lo tanto, incluso en vehículos equipados con ABS, respete la distancia de seguridad y reduzca la velocidad al entrar en una curva.

El ABS sirve para controlar mejor el vehículo, no para aumentar la velocidad.

A continuación se indican algunas sugerencias útiles que permiten obtener un ahorro en los gastos de gestión del vehículo y una reducción de las emisiones nocivas.

CONSIDERACIONES GENERALES

Mantenimiento del vehículo

Las condiciones del vehículo representan un factor importante que incide en el consumo de combustible así como en la tranquilidad del viaje e incluso en la duración del vehículo mismo. Por este motivo es oportuno prestar atención al mantenimiento haciendo realizar los controles y regulaciones según lo previsto en el Plan de Mantenimiento Programado.

Neumáticos

Controle periódicamente la presión de los neumáticos con un intervalo no superior a 4 semanas: si la presión es demasiado baja, el consumo aumenta ya que la resistencia de rodadura es mayor. Se hace notar que en estas condiciones aumenta el desgaste de los neumáticos y perjudica el comportamiento del vehículo durante la marcha y, por lo tanto, su seguridad.

Cargas inútiles

No viaje con exceso de carga. El peso del vehículo y su alineación influyen en gran medida el consumo y su estabilidad.

Portaequipajes

Retire el portaequipajes del techo cuando ya no lo utilice. Este accesorio disminuye la aerodinámica del vehículo influyendo negativamente en el consumo. En caso de que tenga que transportar objetos especialmente voluminosos, le aconsejamos que utilice un remolque.

Dispositivos eléctricos

Utilice los dispositivos eléctricos sólo el tiempo estrictamente necesario. La luneta térmica, los faros adicionales, los limpiaparabrisas, el ventilador de la instalación de calefacción necesitan una gran cantidad de energía y, por lo tanto, al aumentar el consumo de corriente, también aumenta el consumo de combustible (hasta un +25% en el ciclo urbano).

El aire acondicionado

El climatizador representa otra carga que incide sensiblemente sobre el motor que hace aumentar el consumo.

Cuando la temperatura exterior lo permite, le aconsejamos que utilice los difusores de ventilación.

ESTILO DE CONDUCCIÓN

Puesta en marcha

No caliente el motor con el vehículo parado ni en ralentí, así como tampoco a regímenes elevados: en estas condiciones el motor se calienta mucho más lentamente, aumentando el consumo y las emisiones. Le aconsejamos, por lo tanto, que arranque inmediata y lentamente evitando regímenes elevados; de esta forma el motor se calentará más rápidamente.

Maniobras inútiles

Evite los “golpes de aceleración” cuando está parado ante un semáforo o antes de apagar el motor. Esta última maniobra, como también la aceleración entre marchas, son absolutamente inútiles en los automóviles modernos. Estas operaciones aumentan el consumo y la contaminación.

Selección de las marchas

En cuanto las condiciones del tráfico y el recorrido lo permitan, utilice una marcha más larga. Si usa una marcha más corta para obtener una aceleración más deportiva, se aumenta el consumo. Del mismo modo, el uso inapropiado de una marcha larga aumenta el consumo, las emisiones y el desgaste del motor.

Velocidad máxima

El consumo de combustible aumenta considerablemente cuando aumenta la velocidad: es útil observar que, al pasar de 90 a 120 km/h, se aumenta el consumo. Además, es conveniente mantener la velocidad lo más uniforme posible, evitando las frenadas y las aceleraciones superfluas, ya que cuestan combustible y aumentan, al mismo tiempo, las emisiones.

Por lo tanto, le aconsejamos que conduzca suavemente, tratando de anticipar las maniobras para evitar peligros inminentes y respetar las distancias de seguridad con el fin de evitar deceleraciones bruscas.

Aceleración

Acelerar violentamente llevando el motor a un elevado número de r.p.m. perjudica notablemente el consumo y las emisiones; conviene acelerar gradualmente y no sobrepasar el régimen de par máximo.

CONDICIONES DE USO

Puesta en marcha con el motor frío

Los recorridos muy breves y los arranques frecuentes en frío impiden que el motor alcance la temperatura óptima de funcionamiento. En consecuencia, aumentan considerablemente tanto los consumos (de +15 hasta +30% en el ciclo urbano) como las emisiones de sustancias nocivas.

Tránsito y estado del camino

Un consumo elevado está relacionado directamente con unas condiciones de tránsito intenso, por ejemplo en los embotellamientos, utilizando a menudo marchas cortas o en las grandes ciudades donde hay una gran cantidad de semáforos.

También los recorridos con muchas curvas, caminos de montaña y caminos con baches influyen negativamente en el consumo.

Paradas en el tránsito

Le aconsejamos que apague el motor durante las paradas largas (semáforos, pasos a nivel).

La versión de la Jumper que Ud. utiliza ha sido proyectada y homologada en función de determinados pesos máximos (consulte las tablas "Pesos" en el capítulo "Características técnicas"):

- peso en orden de marcha
- carga útil
- peso total
- peso máximo sobre el eje delantero
- peso máximo sobre el eje trasero
- peso remolcable



Todos estos límites deben tenerse muy en cuenta y POR NINGÚN MOTIVO DEBEN SER SUPERADOS.

Asegúrese especialmente de que no supera los pesos máximos admitidos sobre los ejes delantero y trasero al colocar la carga en el vehículo (sobre todo si está provisto de un equipamiento específico).



Recorridos irregulares y frenadas pueden causar desplazamientos de la carga y resultar peligrosos para el conductor y los pasajeros: antes de partir, fije bien la carga con los ganchos específicos que hay en el piso; para el bloqueo utilice cables de metal, cuerdas o correas de un espesor adecuado al peso de la carga que debe fijar.



Si el vehículo está estacionado en una pendiente acentuada o en una calzada con inclinación lateral, la carga, si no está bien fijada podría caerse al abrir la puerta trasera o lateral.

Además de estas precauciones generales, otras muy sencillas le ayudarán a aumentar la seguridad en la conducción, la comodidad durante el viaje y la duración del vehículo:

- distribuya la carga de manera uniforme: si se debe concentrar en una sola zona, elija la parte intermedia entre los dos ejes;
- recuerde que cuanto más baja se coloca la carga, más bajo queda el baricentro del vehículo, facilitando una conducción más segura: por lo tanto coloque siempre abajo las mercancías más pesadas;
- por último, recuerde que el comportamiento dinámico del vehículo depende del peso transportado: sobre todo se alargan los espacios de frenado, especialmente cuando se circula a alta velocidad.

El respeto al medio ambiente ha sido uno de los principios que han inspirado la realización de la Jumper. No en vano todos sus dispositivos anticontaminantes obtienen resultados que van mucho más allá de la normativa vigente.

Sin embargo, para preservar el medio ambiente se necesita la máxima atención y colaboración por parte de todos. Siguiendo algunas reglas muy sencillas, el conductor puede evitar perjudicar el medio ambiente, muchas veces, limitar el consumo.

Con este propósito, le ofrecemos a continuación muchas indicaciones útiles, que se suman a todas aquellas marcadas con el símbolo  presentes en varios puntos del manual.

Le invitamos a que lea con atención tanto unas como otras.

CUIDADO DE LOS DISPOSITIVOS QUE REDUCEN LAS EMISIONES CONTAMINANTES

El funcionamiento correcto de los dispositivos anticontaminantes no sólo garantiza el respeto del medio ambiente, sino que también influye en el rendimiento del vehículo.

Por lo tanto, mantener en buen estado estos dispositivos es la primera regla que hay que seguir para una conducción ecológica y económica.

La primera precaución que debe tomar es cumplir en tiempo y forma Plan de Mantenimiento Programado.

Para una puesta en marcha de emergencia, utilice exclusivamente una batería auxiliar.

Si durante la marcha el motor “funciona mal”, continúe reduciendo al mínimo indispensable sus prestaciones y diríjase lo antes posible a un taller de la Red de Asistencia Citroën.

Cuando se enciende la luz testigo de la reserva, intente recargar lo antes posible. Un nivel bajo de combustible causaría una alimentación irregular del motor, e inevitablemente un aumento de la temperatura de los gases de escape.

No caliente el motor dejándolo funcionar en ralentí antes de arrancar, a menos que la temperatura exterior sea muy baja, e incluso en este caso, por no más de 30 segundos.

ADVERTENCIA

Para el arrastre de remolques, el vehículo debe llevar el gancho homologado y una instalación eléctrica adecuada.

Monte los espejos retrovisores específicos según las normas del código de circulación.

Recuerde que arrastrando un remolque es más difícil subir las pendientes acentuadas, aumenta los espacios de frenado y los adelantamientos son más lentos siempre en relación del peso total del mismo.

En las bajadas, ponga una marcha corta, en lugar de usar el freno constantemente.

El peso que ejerce el remolque sobre el gancho de arrastre reduce proporcionalmente la capacidad de carga del vehículo.

Para asegurarse de que no supera el peso máximo remolcable debe considerar el peso del remolque cargado, incluyendo los accesorios y el equipaje.

Respete los límites de velocidad específicos de cada país para los vehículos cuando arrastre un remolque.



El sistema ABS del vehículo no controla el sistema frenante del remolque. Por lo tanto, es necesario poner una especial atención cuando el camino es resbaladizo.



Por ningún motivo modifique el sistema de frenos del vehículo para accionar el freno del remolque. El sistema de frenos del remolque debe ser completamente independiente del sistema hidráulico del vehículo.

INSTALACIÓN DEL GANCHO DE REMOLQUE

El dispositivo para el gancho de remolque debe ser fijado a la carrocería únicamente por personal especializado, según las indicaciones y respetando la eventual información adicional y/o complementaria entregada por el Fabricante de dicho dispositivo, que debe respetar las actuales normas vigentes.

En todas las versiones se debe utilizar un dispositivo de remolque apropiado al valor de la masa que el vehículo puede remolcar.

La conexión eléctrica debe respetar las actuales normas vigentes.

ATENCIÓN: verifique la disponibilidad del gancho de remolque en el rol de accesorios originales en la Red de Asistencia Citroën.

CADENAS PARA LA NIEVE

El uso de las cadenas está subordinado a las normas vigentes en cada país.

Las cadenas se deben montar únicamente en los neumáticos de las ruedas delanteras (ruedas motrices).

Controle la tensión de las cadenas después de haber recorrido algunos metros.



Cuando utilice las cadenas, mantenga una velocidad moderada, no supere los 50 km/h.

Evite los baches, no suba las aceras y no recorra trechos muy largos por caminos sin nieve para no dañar los neumáticos, la suspensión ni la dirección.

PROLONGADA INACTIVIDAD DEL VEHÍCULO

Si el vehículo no es usado por más de un mes, observe estas precauciones:

- guarde el vehículo en un lugar cubierto, seco y, si es posible, ventilado;

- acople una marcha;

- desconecte los polos de la batería (quite primero el borne negativo) y controle el estado de carga de la misma. Durante el periodo de inactividad del vehículo, este control deberá repetirse una vez al mes.

Recargue la batería si la tensión en vacío es inferior a 12,5 V;

- verifique que el freno de mano no esté accionado;

- limpie y proteja las partes pintadas con una mano de cera protectora;

- limpie y proteja las partes metálicas brillantes con productos específicos de venta en el comercio;

- espolvoree con talco las escobillas del limpiaparabrisas y déjelas levantadas, sin apoyarlas sobre el vidrio;

- abra un poco las ventanillas;

- cubra el vehículo con una tela o un plástico perforado. No utilice telones de plástico compacto que impedirían la evaporación de la humedad de la superficie del vehículo;

- infle los neumáticos a una presión de + 0,5 bar respecto a la que se prescribe normalmente y contrólela periódicamente;

- no vacíe el sistema de refrigeración del motor.

CONTROLES NORMALES Y ANTES DE VIAJES LARGOS

Recuerde que debe controlar periódicamente:

- la presión y el estado de los neumáticos;
- el nivel del líquido de la batería;
- el nivel del aceite del motor;
- el nivel del líquido refrigerante del motor y condiciones de instalación;
- el nivel del líquido de los frenos;
- el nivel del líquido del lavaparabrisas;
- el nivel del líquido de la dirección hidráulica.

ACCESORIOS ÚTILES RECOMENDADOS

Independientemente de las obligaciones legislativas vigentes, les recomendamos los siguientes accesorios para llevar en el vehículo:

- botiquín de primeros auxilios que contenga desinfectante sin alcohol, gasas estériles, un rollo de gasa, tiritas, etc.
- extintor;
- linterna;
- tijeras de puntas redondas;
- guantes de trabajo.

Los elementos descritos e ilustrados los puede encontrar en la Línea de Accesorios Citroën.

ACCESORIOS COMPRADOS POR EL USUARIO

ACCESORIOS COMPRADOS POR EL USUARIO

RADIOTRANSMISORES Y TELÉFONOS MÓVILES

Los teléfonos móviles y otros aparatos radiotransmisores no se pueden usar en el interior del vehículo si no se utiliza una antena separada montada en el exterior del mismo.

ADVERTENCIA: el uso de teléfonos móviles, transmisores de radio o similares en el interior del vehículo (sin antena externa) genera campos electromagnéticos por radiofrecuencia que, amplificados por los efectos de resonancia en el habitáculo, pueden provocar graves daños a la salud de los pasajeros y mal funcionamiento de los sistemas electrónicos del vehículo que pueden comprometer su seguridad. Además, la eficacia de transmisión y de recuperación de estos aparatos puede disminuir por el efecto aislante que realiza la carrocería.

Cualquier persona que se encuentre ante una situación de emergencia necesita una ayuda concreta e inmediata. Las páginas que le presentamos a continuación, han sido creadas precisamente para que le sirvan de ayuda en caso de necesidad. Como verá, se han tomado en consideración un gran número de pequeños inconvenientes, y para cada uno de ellos, se sugiere el tipo de intervención que podrá efectuar personalmente. Si tiene problemas más serios, deberá dirigirse a un taller de la Red de Asistencia Citroën.

Para ello, le recordamos que, junto al Manual de Uso y Mantenimiento, se le ha entregado también el Certificado de Garantía en el que se describen detalladamente, los servicios que Citroën pone a su disposición en caso de dificultad.

Le aconsejamos, de todas formas, que lea estas páginas. Así podrá localizar rápidamente toda la información que necesite cuando le haga falta..



CAPÍTULO III EMERGENCIA

1	REEMPLAZO DE UN NEUMÁTICO PINCHADO	82
2	LISTADO DE LÁMPARAS	84
3	SUSTITUIR UNA LÁMPARA.....	85
4	SUSTITUIR UNA LÁMPARA INTERNA.....	88
5	BATERIA	89
6	FUSIBLES.....	90
7	SI ES NECESARIO LEVANTAR EL VEHÍCULO	93
8	SI ES NECESARIO REMOLCAR EL VEHÍCULO	94
9	EN CASO DE ACCIDENTE.....	95

1. PARE EL VEHÍCULO

- Pare el vehículo en una posición que no constituya peligro para el tráfico y que le permita cambiar la rueda con seguridad. Si es posible, el terreno debe ser llano y suficientemente compacto. Si es por la noche, elija preferiblemente una zona que esté iluminada.
- Apague el motor y accione el freno de mano.
- Acople la primera marcha o la marcha atrás.
- Señale la presencia del vehículo parado según las disposiciones vigentes: luces de emergencia, triángulo de señalización, etc
- Es necesario que las personas bajen del vehículo y esperen, alejadas del peligro del tráfico, hasta que se haya cambiado la rueda.
- Si se encuentra en una pendiente o en una carretera con baches, coloque debajo de las ruedas tacos u otros materiales adecuados para bloquearlas.

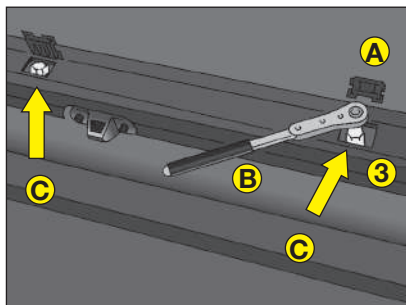

2. RETIRE LAS HERRAMIENTAS, EL CRIQUE Y LA RUEDA DE AUXILIO

Las herramientas están colocadas en una bolsa, localizada en la cabina, por debajo del asiento del pasajero, sujeta por medio de un elástico.

Es oportuno saber que:

- el crique no necesita regulación;
- el crique no se puede reparar, en caso de desperfectos debe ser sustituido por otro original;
- no se puede montar en el crique ninguna herramienta a excepción del elemento de prolongación y de la llave de trinquete de accionamiento que se ilustran en el presente capítulo.

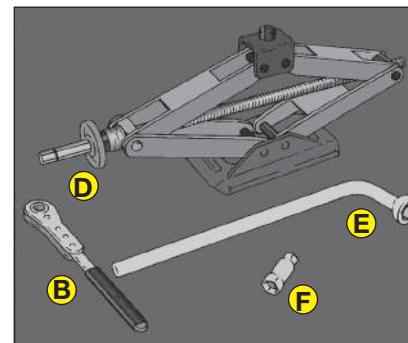

La rueda de auxilio está debajo de la plataforma de carga, en la parte trasera.

Para sacarla:

- quite los dos tapones de plástico **A**;
- afloje con la llave de trinquete **(B)** y el elemento de prolongación **F**, los dos tornillos de fijación visibles **C**;
- desenganche el soporte de la rueda con la llave **E** situada en el alojamiento del lado izquierdo del soporte y saque la rueda por debajo de la plataforma de carga.

La utilización de la llave de las ruedas facilita el desenganche y posterior enganche del soporte.

3. SUSTITUCIÓN DE LA RUEDA

- 1) Afloje una vuelta los tornillos de fijación de la rueda que va a cambiar.
- 2) Gire el casquillo **D** (fig. en la página anterior) para abrir parcialmente el crique.
- 3) Coloque el crique haciéndolo coincidir con el soporte de levantamiento **G** que está más cerca de la rueda que va a cambiar.
- 4) Avise a las personas que pudieran estar presentes de que va a levantar el vehículo; por lo tanto, es necesario alejarse del mismo y, sobre todo, no apoyarse hasta que vuelva a bajarse.

- 5) Introduzca en el casquillo el elemento de prolongación **F**, luego la llave de trinquete **B** y levante el vehículo hasta que la rueda se alce algunos centímetros del suelo. Accionando la llave de trinquete alternativamente, asegúrese de que ésta se mueva libremente para evitar el riesgo de que se produzcan abrasiones en la mano debido al roce contra el suelo.

Del mismo modo, las partes del crique en movimiento (tornillo y pivotes) pueden producir lesiones: evite el contacto.

- 6) Afloje completamente los 5 tornillos de fijación con la llave **E** y saque la rueda.

- 7) Monte la rueda de auxilio, haciendo coincidir los orificios de la rueda con los pernos correspondientes. Cuando monte la rueda de auxilio, asegúrese de que las superficies de apoyo de la misma estén limpias y sin residuos que podrían hacer que más adelante se aflojaran los tornillos de fijación.

- 8) Apriete los 5 tornillos de fijación.

- 9) Baje el vehículo accionando la llave de trinquete y quite el crique.

- 10) Apriete a fondo los tornillos, pasando de un tornillo al otro diagonalmente opuesto, siguiendo el esquema que se ilustra en la figura abajo.

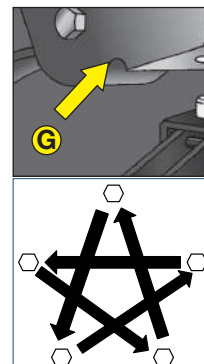
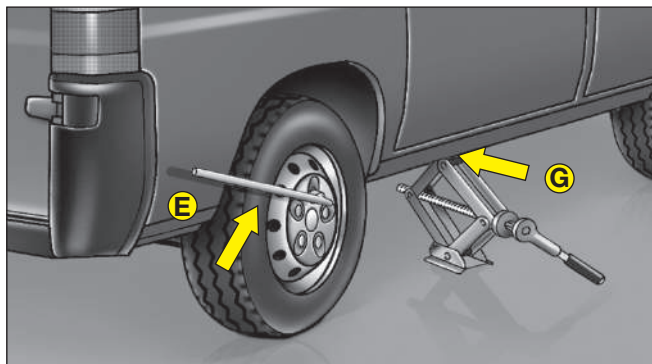

DELANTERAS	Lámparas
Luces Altas y Bajas	H1 e H7 55 W
Luces de posición delanteras	R 5 W
Luces de giro (Intermitentes delanteros)	PY 21 W
Luces de giro laterales (indicadores de dirección)	W 5 W
TRASERAS	
Luces traseras de niebla/Luz de posición	P 21/4 W
Luces de los freno	P 21 W
3ª luz de los freno (break light)	W 5 W
Luces de giro (Intermitentes traseros)	PY 21 W
Luces de marcha atrás	P 21 W
Luz de patente	C W 5
LUCES INTERNAS	
Luces del techo delantera	C W 10
Luz del techo trasera	C W 15

* Según versión o país

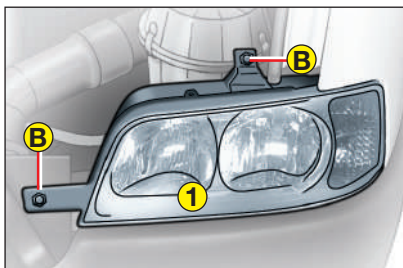
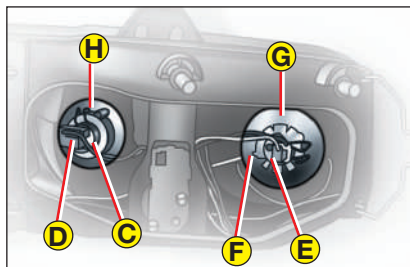
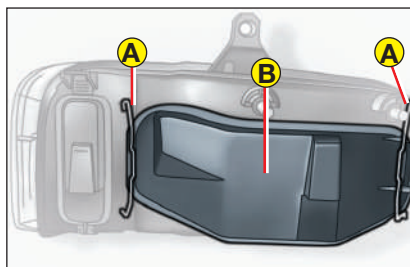
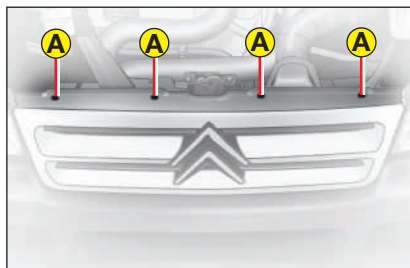

LUCES ALTAS Y BAJAS

Para sustituir la lámpara halógena con el faro desmontado, proceda como sigue:

1) separe la rejilla anterior aflojando los cuatro tornillos A;

2) afloje los dos tornillos de bloqueo B y desmonte el faro desenganchando el perno D de C;

3) suelte los muelles A saque la tapa B;

4) desenchufe el conector C o E;

5) suelte los dos ganchos de fijación D o F y saque la lámpara G o H.

G - lámpara de las luces altas.
H - lámpara de las luces bajas

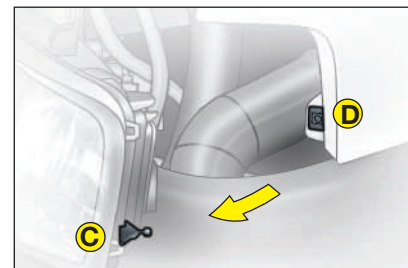

6) ponga la lámpara nueva colocándola correctamente

7) vuelva a enganchar los ganchos de fijación, enchufe el conector, monte la tapa B y fjela con los ganchos correspondientes.

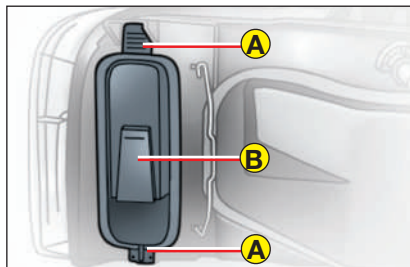

LUCES DE POSICIÓN DELANTERAS

Para sustituir la lámpara, proceda como sigue:

- 1) separe el faro como se ha descrito anteriormente;
- 2) suelte los ganchos A y quite la tapa B;
- 3) saque el portalámpara C girándolo un poco para que se desenganche más fácilmente;
- 4) saque la lámpara;
- 5) después de sustituir la lámpara vuelva a montar el portalámpara y la tapa B.

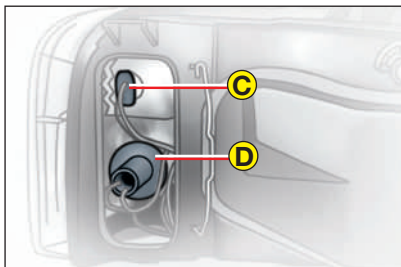

LUCES DE GIRO (INTERMITENTES) DELANTEROS

Para sustituir la lámpara halógena, proceda como sigue:

- 1) desmonte el faro como descrito anteriormente;
- 2) suelte los ganchos A y quite la tapa B;
- 3) saque el portalámpara D;
- 4) quite la lámpara F empujándola ligeramente y girándola hacia la izquierda;

5) después de sustituir la lámpara, vuelva a montar el portalámparas y la tapa B.

FAROS ANTINEBLA

Para sustituir estas lámparas acuda a un taller de la Red de Asistencia Citroën.

Las lámparas halógenas se manejan tocando únicamente la parte de metal. Si toca la ampolla transparente con las manos, disminuirá la intensidad de la luz emitida e incluso puede reducirse la duración de la lámpara. En caso de contacto accidental, pásele un paño humedecido con alcohol y deje que se seque.

* Según versión o país

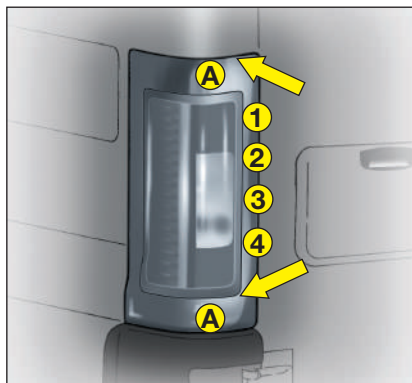

GRUPO DE LUCES TRASERAS

Para sustituir las lámparas, proceda como sigue:

1) afloje los 2 tornillos **A** con una llave phillips.

2) saque el grupo óptico y desenchufe el conector.

3) afloje los 2 tornillos **D** y saque el grupo lámparas:

1 - lámpara doble para las luces defrenos y de posición.

2 - lámpara para los intermitentes de color naranja.

3 - lámpara para la luz de marcha atrás.

4 - lámpara para la luz antiniebla.

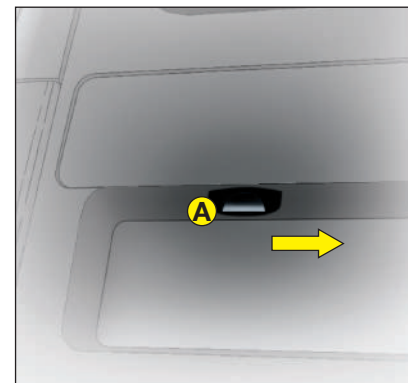
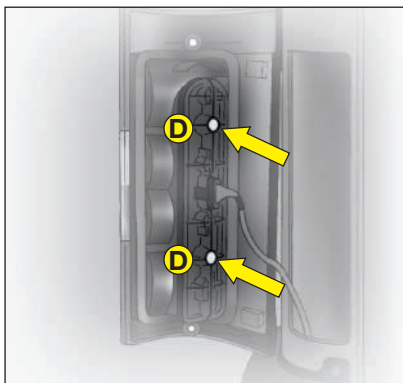

LUCES DE PATENTE

Para sustituir la lámpara proceda como sigue: introduzca el destornillador en el alojamiento **A** y empuje el grupo hacia la derecha, luego saque el portalámparas presionando la aleta de fijación; la lámpara de cristal está montada a presión.

* Según versión o país

Lámpara de techo delantera

Para sustituir la lámpara proceda como sigue:

- 1) Con un destornillador, quite el transparente **A**, montado a presión, como se ilustra en la figura;
- 2) Levante la tapa y saque la lámpara fundida

Una vez terminada la operación, cierre la tapa y vuelva a colocar el transparente.

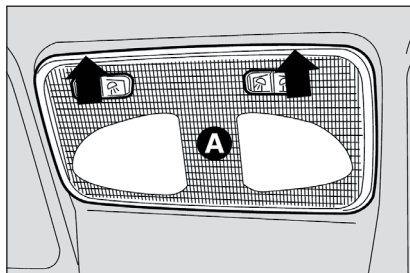

Lámpara de techo trasera

Para sustituir la lámpara, proceda como sigue:

- 1) Con un destornillador, quite el conjunto **A**, montado a presión, como se ilustra en la figura;
- 2) levante la tapa y quite la lámpara fundida.

Una vez terminada la operación, cierre la tapa y vuelva a colocar el transparente **A**.

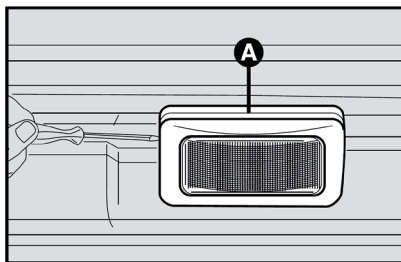

Luces del techo del pasillo

Para las versiones con lámpara simples seguir el mismo procedimiento indicado para sustitución de la luz interna trasera.

Para sustituir una lámpara ámbar **D**:

Utilizando un destornillador phillips, suelte los tornillos **A** y suelte la tapa reflectora **B**.

Quite la lámpara quemada, empujándola ligeramente y girándola en el sentido antihorario.

Para sustituir una lámpara azul **E**:

Utilizando un destornillador phillips, suelte los tornillos **A** y suelte la tapa reflectora **B**.

Quite la lámpara quemada, tirando de la misma hasta que se suelte del portalámparas.

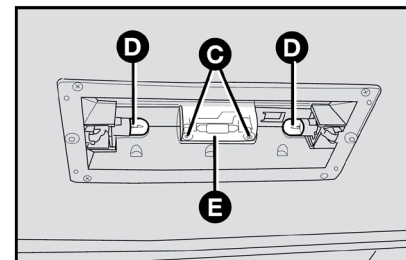
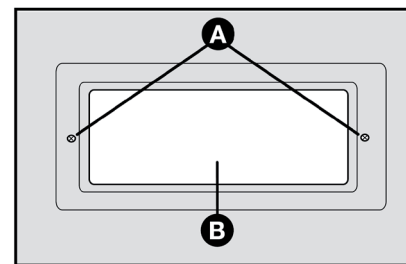

* Según versión o país

ARRANQUE CON BATERÍA AUXILIAR

Si la batería está descargada, se puede poner en marcha el motor con otra batería de capacidad igual o ligeramente superior a la batería descargada (consulte el capítulo “Características técnicas”).

Para ejecutar la operación fig. 1:

1) conecte con un cable adecuado los bornes positivos 1 y 2 (signo + al lado del borne) de las dos baterías;

2) conecte con otro cable el borne negativo 3 (signo - al lado del borne) de la batería auxiliar a un punto de masa 4 en el motor o en el borne negativo (-) de la batería descargada;

3) haga arrancar el motor;

4) cuando el motor funcione, quite los cables siguiendo el orden inverso respecto a la conexión. Si el motor no se pone en marcha después de intentarlo algunas veces, no insista inútilmente. Diríjase a un taller de la Red de Asistencia Citroën

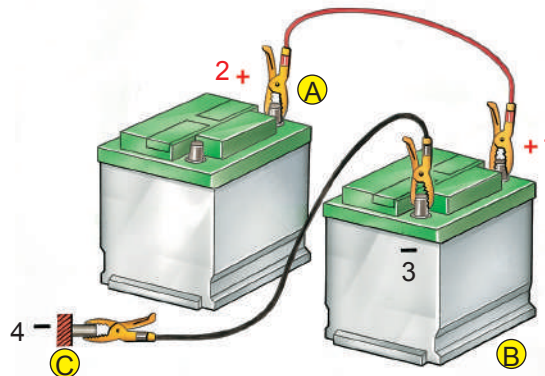

⚠ No realice este procedimiento si no tiene experiencia: maniobras incorrectas pueden provocar descargas eléctricas de gran intensidad e incluso pueden hacer explotar la batería. Además, el líquido contenido en la batería es venenoso y corrosivo, evite el contacto con la piel o con los ojos. No se acerque a la batería con llamas ni cigarrillos encendidos y no provoque chispas: peligro de explosión y de incendio.

⚠ No use nunca un cargador de batería para la puesta en marcha de emergencia: podría dañar los sistemas electrónicos.

POSICIÓN DE LOS FUSIBLES

Las centralitas de fusibles son tres, una de ellas ubicada en la extremidad izquierda del tablero de instrumentos y otras dos en el compartimiento del motor, una al lado del filtro de aire y la última en el polo positivo de la batería (B).

Para acceder a la primera centralita ubicada en el lado izquierdo del tablero de instrumentos (lado conductor) afloje los dos tornillos A.

GENERALIDADES

Los fusibles protegen la instalación eléctrica interviniendo en caso de avería o a causa de una intervención incorrecta en la instalación.

Cuando un dispositivo eléctrico deje de funcionar, controle el estado del fusible correspondiente. El elemento conductor A no debe estar cortado; en caso contrario, sustituya el fusible fundido por otro con el mismo amperaje (del mismo color).

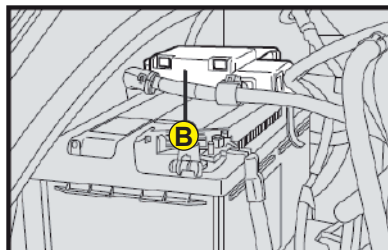

Bueno

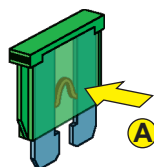

Filamento cortado

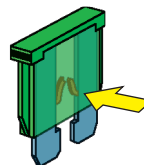

⚠ ADVERTENCIA: en caso de que el fusible vuelva a fundirse, acuda a un taller de la Red de Asistencia Citroën.

⚠ No sustituya nunca un fusible fundido por hilos de metal ni ningún otro material. Utilice siempre un fusible nuevo del mismo color.

⚠ Antes de sustituir un fusible, compruebe que la llave de contacto esté fuera del conmutador de arranque y que todos los servicios estén apagados y/o desactivados.

ADVERTENCIA: no sustituya nunca un fusible por otro de amperaje superior; ¡PELIGRO DE INCENDIO!

⚠ Si un fusible general de protección (MAXI-FUSE) interviene, no realice ningún tipo de reparación, acuda a un taller de la Red de Asistencia Citroën.

TABLA FUSIBLES*

Centralita lado izquierdo (lado conductor - A).

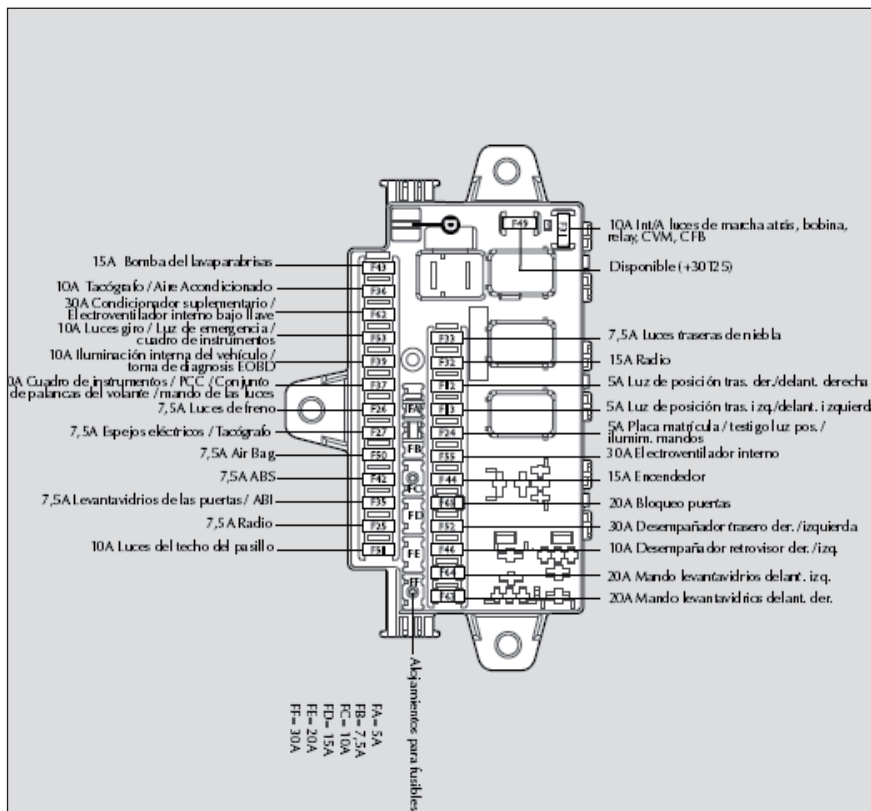

* Según versión o país

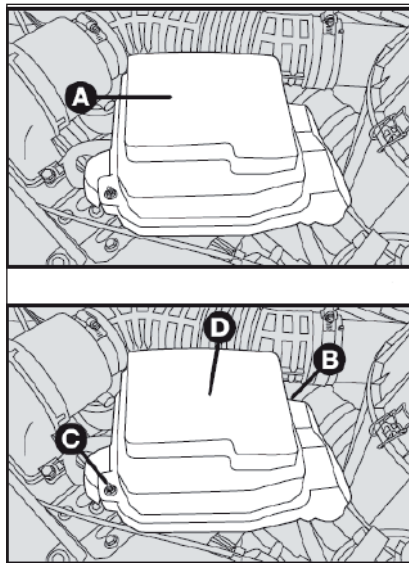

Centralita del compartimiento del motor

Para acceder a la tercera centralita, retire el capuchón de protección **A** luego, quite las tuercas de los tornillos **B** y **C** y luego retire la tapa **D**.

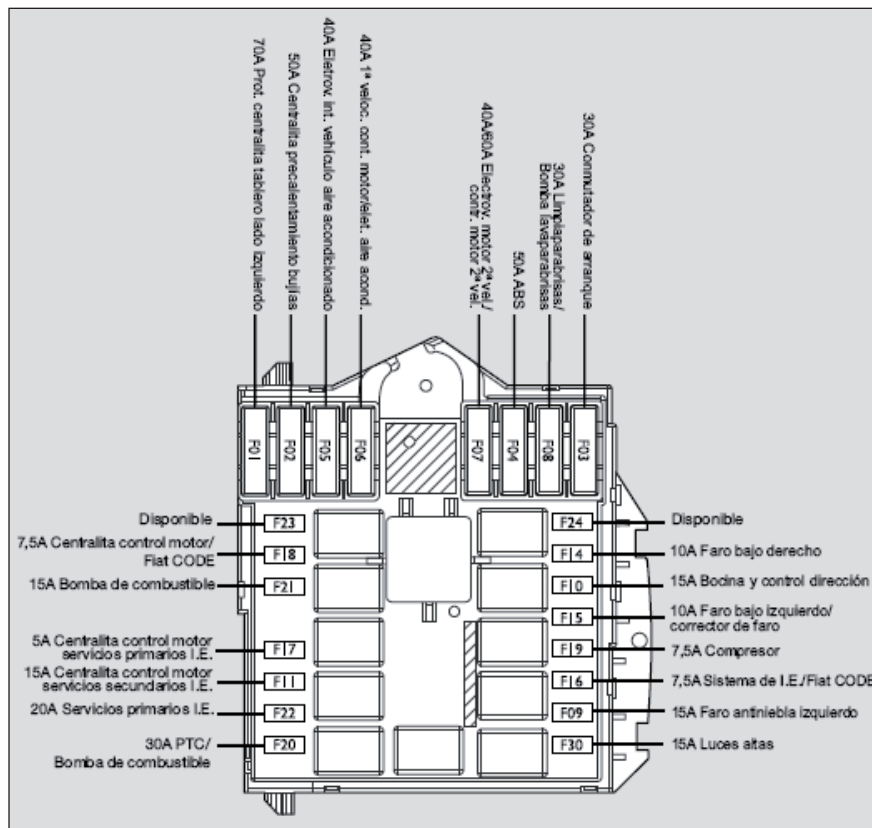

* Según versión o país

SI ES NECESARIO LEVANTAR EL VEHÍCULO

CON EL CRIQUE

Consulte el apartado “Reemplazo de un neumático pinchado”, en este capítulo..

⚠ El crique sirve únicamente para cambiar las ruedas del vehículo al que pertenece. No lo utilice jamás con otros fines, como por ejemplo levantar otros vehículos ni para efectuar reparaciones debajo del vehículo.

⚠ La disposición incorrecta del crique puede provocar la caída del vehículo.

⚠ No utilice el crique para capacidades superiores a los valores indicados en la etiqueta aplicada en el mismo.

⚠ No ponga nunca en marcha el motor cuando el vehículo está levantado con el crique.

⚠ Si viaja con un remolque, debe desengancharlo antes de levantar el vehículo..

Es oportuno saber que:

- el crique no necesita alguna regulación;

- el crique no puede ser reparado, en caso de desperfectos debe ser sustituido por otro original;

- no se puede montar en el crique ninguna herramienta a excepción del elemento de prolongación y de la llave de trinquete de accionamiento, que se ilustran en el capítulo “Reemplazo de un neumático pinchado”.

CON EL CRIQUE HIDRÁULICO DE TALLER

Si está descargado, el vehículo se debe ser levantado sólo lateralmente colocando el crique en los puntos inferiores de la carrocería indicados en la figura abajo.

CON PUENTE ELEVADOR

El vehículo se levanta colocando las extremidades de los brazos en los puntos que indicados en la figura abajo.

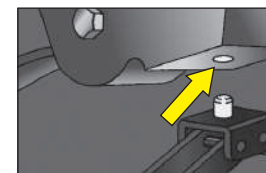
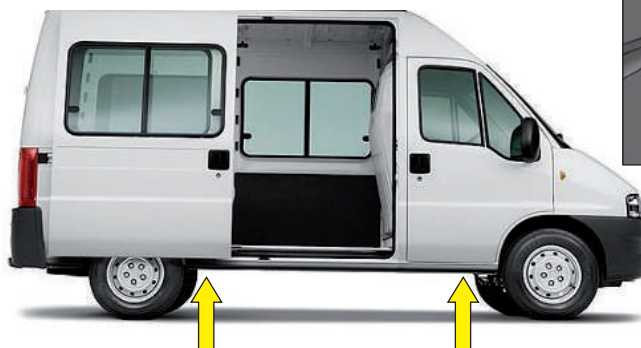

SI ES NECESARIO REMOLCAR EL VEHÍCULO

El vehículo está dotado de dos argollas para fijar el dispositivo de remolque.

A - argolla delantera

B - argolla trasera (sirve para el remolque de otro vehículo).

⚠ Cuando el vehículo está siendo remolcado, es obligatorio respetar las normas de circulación de cada país, tanto las correspondientes al dispositivo de remolque en sí como las que se refieren al comportamiento en el camino.

⚠ Antes de que el vehículo sea remolcado, gire la llave de arranque a MAR y luego a STOP. No quite la llave. En caso contrario, la traba de la dirección se activaría automáticamente, con la consecuente imposibilidad de mover las ruedas.

⚠ Durante el remolque, con el motor parado, el servofreno y la dirección hidráulica no están funcionando y, por lo tanto, es necesario ejercer mayor esfuerzo en el pedal de freno y en el volante.

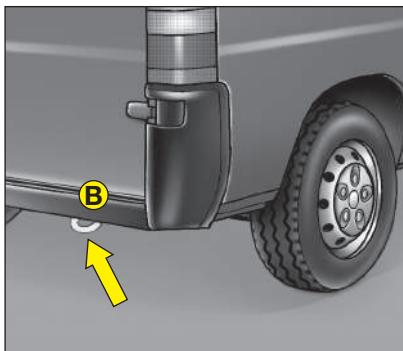
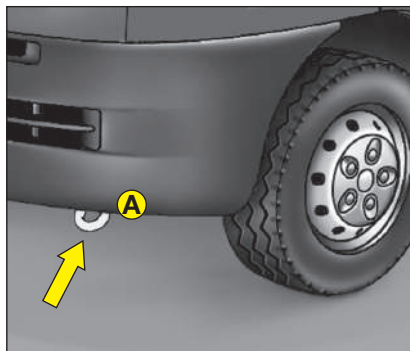

- Es importante mantener siempre la calma.
- Si no está implicado directamente, pare el vehículo a unos diez metros de distancia del lugar del accidente.
- En autopista, pare el vehículo sin obstruir el carril de emergencia.
- Apague el motor y encienda las luces de emergencia.
- Por la noche, ilumine con los faros el lugar del accidente.
- Sea prudente, evite el riesgo de ser atropellado.
- Señale el accidente poniendo el triángulo a la vista y a la distancia reglamentaria.
- Si las puertas están bloqueadas, no intente salir del vehículo rompiendo el parabrisas, ya que es de vidrio estratificado. Las ventanillas y la luneta posterior pueden romperse más fácilmente.
- Llame al servicio de primeros auxilios informando detalladamente del accidente.
- En caso de accidentes múltiples en autopista, sobre todo con escasa visibilidad, el riesgo de nuevos choques es mayor. Abandone inmediatamente el vehículo y protéjase detrás de la barrera (guard-rail).
- Quite la llave de contacto de los vehículos implicados en el accidente.
- Si advierte olor de combustible o de otros productos químicos, no fume y obligue a las demás personas a que apaguen los cigarrillos.
- Para apagar los incendios, aunque sean de poca importancia, use extintores, mantas, arena y tierra. No emplee nunca agua.
- Desenganche o corte los cinturones de seguridad que retienen a los heridos.
- No dé agua ni ningún otro líquido a los heridos.
- El herido no debe moverse nunca, excepto en los casos que se mencionan en el punto siguiente.
- Saque al herido del vehículo sólo si hay peligro de incendio, de que el vehículo pueda caerse al agua o a un barranco. Para ello: no le tire de sus extremidades (brazos, piernas), no le mueva nunca la cabeza y, si es posible, mantenga el cuerpo del herido en posición horizontal.

SI HAY HERIDOS

BOTIQUÍN

Se aconseja que lleve en el vehículo, además del botiquín, un extintor y una manta.

La Citroën Jumper es un vehículo nuevo en todo, incluso en los criterios de mantenimiento.

De todas formas, recuerde que el vehículo necesita siempre las atenciones normales, como por ejemplo controlar regularmente el nivel de los líquidos, la presión de los neumáticos, etc.

En todo caso recuerde que un mantenimiento correcto es, con toda seguridad, lo mejor para que se conserven inalteradas en el tiempo las prestaciones del vehículo y las características de seguridad, así como el respeto por el medio ambiente y los bajos costos de funcionamiento.

Recuerde además, que el respeto riguroso de las normas de mantenimiento que se distinguen por el símbolo  es una condición necesaria para conservar la garantía.



CAPÍTULO IV

MANTENIMIENTO DEL VEHÍCULO

1	INTERVENCIONES ADICIONALES	98
2	VERIFICACIÓN DE LOS NIVELES.....	100
3	FILTRO DE AIRE	105
4	FILTRO ANTIPOLEN.....	105
5	FILTRO DE GASOIL.....	106
6	BATERÍA	107
7	CENTRALES ELECTRÓNICAS.....	108
8	RUEDAS Y NEUMÁTICOS	109
9	TUBERÍAS DE GOMA / FILTRO DE PARTICULAS PDF.....	110
10	LIMPIAPARABRISAS	111
11	AIRE ACONDICIONADO	112
12	CARROCERÍA.....	113
13	INTERIOR DEL VEHÍCULO	115

Cada 500 km o antes de realizar viajes largos, controle y reponga, si es necesario:

- nivel del líquido refrigerante del motor.
- nivel del líquido de los frenos.
- nivel del líquido de la dirección hidráulica.
- nivel del líquido de la batería.
- nivel del líquido del lavaparabrisas.
- presión y el estado de los neumáticos.

ADVERTENCIA - Aceite motor

Sustituya el aceite del motor y el filtro de aceite del motor en la mitad de la frecuencia que se indica en el Plan de Mantenimiento Programado si, a menudo, utiliza el vehículo principalmente en una de las siguientes condiciones especialmente severas:

- arrastre de remolque.
- caminos polvorientos.
- trayectos breves (menos de 7-8 km) y repetidos con una temperatura exterior a bajo cero.
- motor que funciona a menudo en ralentí o recorre distancias largas a baja velocidad (por ejemplo, entregas a domicilio).

ATENCIÓN: en caso de utilización de gasoil con más de 0,5% de azufre, sustituya el aceite del motor y el filtro de aceite del motor en la mitad de la frecuencia que se indica en el Plan de Mantenimiento.

ADVERTENCIA - Filtro del aire

Si utiliza frecuentemente el vehículo en caminos polvorientos, sustituya también más a menudo el filtro de aire.

Como la frecuencia del cambio de aceite y del filtro del aire dependen del uso que haga del vehículo, acuda a un taller de la Red de Asistencia Citroën si tiene alguna duda al respecto.

ADVERTENCIA - Filtro antipolen

Si utiliza frecuentemente el vehículo por zonas polvorientas o muy contaminadas, le aconsejamos que cambie más a menudo el elemento filtrante. Además, deberá sustituirlo siempre que observe una disminución del flujo de aire introducido en el habitáculo.

ADVERTENCIA - Filtro del gasoil

Debido a los diferentes grados de pureza del gasoil comercializado, puede que sea necesario cambiar el filtro con mayor frecuencia de la que se indica en el Plan de Mantenimiento Programado. Si el motor funciona a tirones, significa que hay que cambiar el filtro.

Filtro de combustible Green Filter

La calidad del gasoil y la sustitución del filtro de combustible, según las indicaciones del plan de mantenimiento programado son determinantes para el funcionamiento normal del vehículo y para la garantía de los componentes del motor, debido a la tecnología del sistema de inyección.

ADVERTENCIA - Batería

Le aconsejamos que controle el estado de carga de la batería preferiblemente al inicio del invierno para evitar la posibilidad de que el electrolito se congele.

Este control se debe efectuar con mayor frecuencia si el vehículo se utiliza principalmente en recorridos cortos, o si está equipado con servicios que absorben energía permanentemente incluso con la llave desconectada, sobre todo si han sido instalados en “post-venta” del vehículo.



El mantenimiento del vehículo se debe realizar en los talleres de la Red de Asistencia Citroën. Para las intervenciones de mantenimiento normal o pequeñas reparaciones que puede realizar usted mismo, asegúrese siempre de que cuenta con las herramientas adecuadas, los recambios originales Citroën y los líquidos de consumo; de cualquier forma, no realice estas operaciones si no tiene experiencia.



Atención, no confunda, durante los aprovisionamientos, los distintos tipos de líquido: son todos incompatibles entre ellos y se podría dañar gravemente el vehículo.



No fume nunca durante las intervenciones en el compartimiento del motor: podría verificarse una presencia de gases o vapores inflamables con el consiguiente riesgo de incendio.



Evite cuidadosamente que bufandas, corbatas y prendas de vestir no adherentes, se pongan en contacto incluso accidentalmente, con los órganos en movimiento ya que podrían ser arrastradas con grave riesgo para las personas que las llevan.

batería

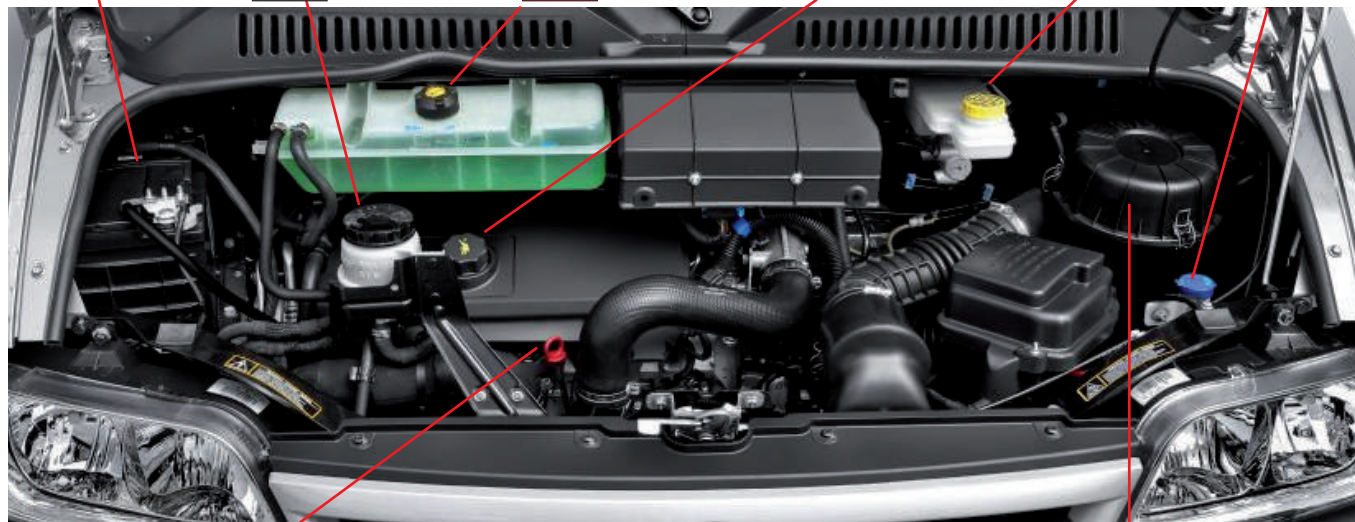
líquido de la
dirección hidráulicaLíquido refrigerante
del motorAceite del
motorlíquido de
los frenoslíquido del
lavaparabrisasvarilla de nivel de
aceite manual

filtro de aire



— MAX
— MIN

Atención, no confunda durante los aprovisionamientos los distintos tipos de líquidos: son todos incompatibles entre ellos y se podría dañar gravemente el vehículo.

ACEITE DEL MOTOR

El control del nivel de aceite debe realizarse con el vehículo sobre una superficie llana y con el motor todavía caliente (alrededor de 10 minutos después de apagar el motor).

El nivel de aceite debe estar entre los límites **MIN** y **MAX** indicados en la varilla de control.

La distancia entre **MIN** y **MAX** corresponde a unos litros de aceite,

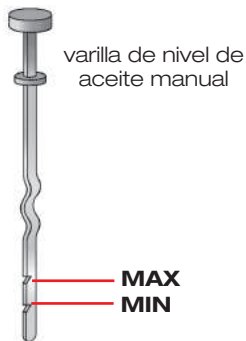

Con el motor caliente, actúe con mucha precaución en el interior del compartimiento del motor: **peligro de quemaduras. Recuerde que, cuando el motor está caliente, el electroventilador puede ponerse en funcionamiento: peligro de lesiones.**



Si el nivel del aceite está cerca o incluso debajo del límite **MIN**, añada aceite a través de la boca de aprovisionamiento, hasta alcanzar el límite **MAX**.

El nivel del aceite no debe superar nunca el límite **MAX**.



No añada aceite con características distintas a las del aceite existente en el motor.

ADVERTENCIA: después de añadir o cambiar el aceite, antes de verificar el nivel, haga funcionar el motor unos segundos y espere algunos minutos después de apagarlo.

CONSUMO DE ACEITE DEL MOTOR

Durante el rodaje del vehículo, el motor está en fase de ajuste, por lo tanto el consumo de aceite del motor puede considerarse estabilizado sólo después de haber recorrido los primeros 5.000 / 6.000 km.

ADVERTENCIA: el consumo de aceite depende del estilo de conducción y de las condiciones de empleo del vehículo.



El aceite del motor y el filtro del aceite usados, contienen sustancias peligrosas para el medio ambiente.

Para cambiar el aceite y los filtros, le aconsejamos que se dirija a un taller de la Red de Asistencia Citroën, que está equipado convenientemente para eliminarlos respetando la naturaleza y las normas legislativas.

CONTROL DEL NIVEL DEL ACEITE DEL CAMBIO

En caso de verificación, vacíe todo el aceite a través del tapón inferior en un balde graduado, complete el volumen en el balde hasta **2,5 litros**, recolocque el tapón inferior, saque el interruptor de marcha atrás **A**, recolocque el aceite y vuelva a montar el interruptor.

Para aprovisionamiento, quite el interruptor de marcha atrás **A**, coloque **2,5 litros** previamente medidos y recolocque el interruptor.

ADVERTENCIA: la descripción del procedimiento de control del aceite del cambio se indica únicamente a título informativo. Para realizar dicha operación, se aconseja que acuda a un taller de la Red de Asistencia Citroën.

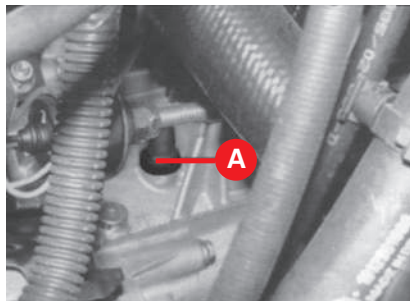

LÍQUIDO DEL SISTEMA DE REFRIGERACIÓN DEL MOTOR

 **Quando el motor está muy caliente, no quite el tapón del depósito: peligro de quemaduras**

El nivel del líquido debe controlarse con el motor frío y debe estar comprendido entre los límites **MIN** y **MAX** visibles en el depósito.

Si el nivel es insuficiente, añada lentamente, a través de la boca A del depósito, una mezcla al **50% de Total GLACELF SUPRA** y **50% de agua pura**, hasta que el nivel llegue cerca al límite **MAX**.

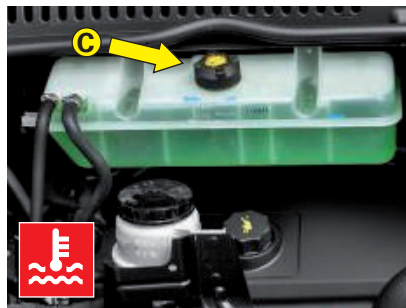

La mezcla de 50% de **anticongelante con inhibidor de corrosión** y 50% de agua pura protege del hielo hasta -35°C .

 **El sistema de refrigeración es presurizado. Si debe cambiar el tapón, utilice sólo un tapón original: en caso contrario, podría verse perjudicado el buen funcionamiento del sistema. Para eventuales aprovisionamientos, utilice fluido del mismo tipo que contiene el sistema de refrigeración.**

LÍQUIDO DEL LAVAPARABRISAS

Para añadir líquido, quite el tapón B del depósito y coloque lentamente una mezcla de agua y líquido **Limpiaparabrisas**, en el siguiente porcentaje:

50% de **Limpiaparabrisas** y 50% de agua.

ADVERTENCIA: no viaje con el depósito del lavaparabrisas vacío: su acción es fundamental para mejorar la visibilidad.



LÍQUIDO DE LA DIRECCIÓN HIDRÁULICA

Controle que el nivel de aceite, con el motor frío, esté por debajo del límite marcado en el depósito.

Cuando el aceite está caliente, el nivel puede superar ese límite.

Si es necesario añadir aceite, quite el tapón A, asegurándose de que tenga las mismas características de aquel que ya se encuentra en el sistema.



Evite que el líquido de la dirección hidráulica se ponga en contacto con las partes calientes del motor: es inflamable.



El consumo de aceite es muy bajo; si después de realizar un aprovisionamiento fuera necesario realizar otro en poco tiempo, acuda a un taller de la Red de Asistencia Citroën para que comprueben si hay alguna pérdida.

LÍQUIDO DE LOS FRENOS

Afloje el tapón A y controle que el nivel del líquido del depósito esté a nivel máximo. Controle periódicamente el funcionamiento de la luz testigo situada en el cuadro de instrumentos: presionando sobre la tapa del depósito (con la llave de arranque en posición MAR) debe encenderse la luz testigo (D)

Si tiene que añadir líquido, utilice sólo los líquidos clasificados DOT 4. El líquido de los frenos es altamente corrosivo: evite que se ponga en contacto con la pintura de la carrocería. Si esto llegara a suceder, lave inmediatamente las partes afectadas con agua.



El líquido de los frenos es muy venenoso y corrosivo. En caso de contacto accidental, lávese inmediatamente con agua y jabón neutro y enjuáguese con abundante agua. En caso de ingestión, consulte inmediatamente al médico.



El símbolo , presente en el depósito, identifica los líquidos de frenos de tipo sintético, distinguiéndolos de los líquidos del tipo mineral. Los líquidos minerales dañan irremediablemente las guarniciones especiales de goma del sistema de frenos.



ADVERTENCIA: el líquido de los frenos es higroscópico (es decir, absorbe humedad). Por eso, si utiliza el vehículo normalmente en zonas donde la humedad atmosférica alcanza unos porcentajes muy altos, hay que cambiar el líquido de frenos con mayor frecuencia de lo que se indica en el Plan de Mantenimiento Programado.

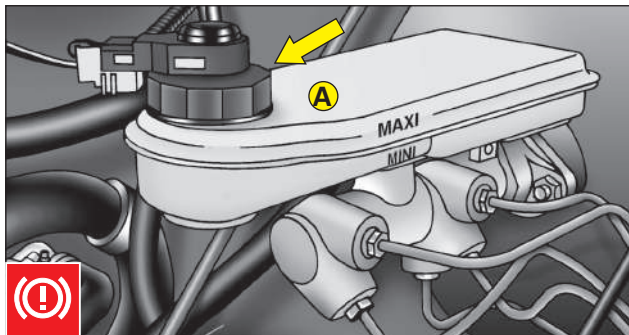

FILTRO DE AIRE**SUSTITUCIÓN**

Desenganche los resortes A y quite la tapa B. Saque el elemento filtrante C que hay que substituir.

ADVERTENCIA: si utiliza frecuentemente el vehículo en zonas polvorientas o muy contaminadas, le aconsejamos que cambie más a menudo el elemento filtrante. Además, deberá sustituirlo siempre que observe una disminución del flujo de aire introducido en el habitáculo.

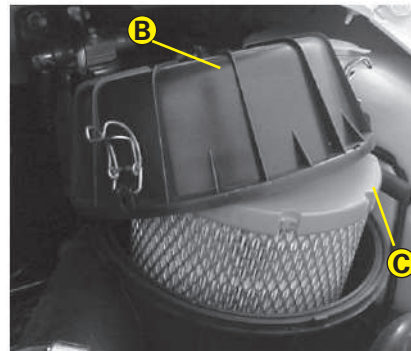
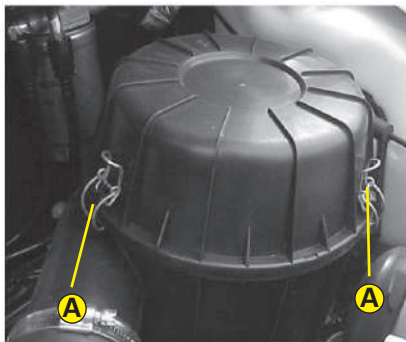
**FILTRO ANTIPOLEN**

Cambie el filtro en los plazos indicados en el Plan de Mantenimiento Programado.

Para ello, dirjase a un taller de la Red de Asistencia Citroën.

VACIADO DEL AGUA DE CONDENSACIÓN



La presencia de agua en el circuito de alimentación puede dañar gravemente todo el sistema de inyección provocando un funcionamiento irregular del motor.

Cuando se ilumina la luz testigo, en el tablero de instrumentos significa que hay que vaciar el agua del filtro. Desenrosque unas vueltas el tornillo plástico en la parte lateral del filtro **A** y vuelva a apretarlo cuando observe que el combustible sale sin agua.

Para esta tarea le aconsejamos que se dirija a un taller de la Red de Asistencia Citroën.



En caso de que la operación de purga no se realice correctamente y con las debidas precauciones, podría comprometer la seguridad de marcha del vehículo y dar lugar a peligrosas pérdidas de combustible.

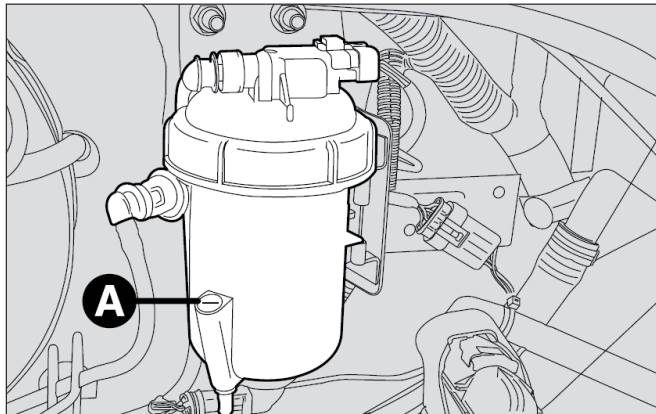

No elimine en el medio ambiente el agua mezclada con gasoil que se ha descargado a través del filtro. Le aconsejamos que para realizar la operación de vaciado se dirija a cualquier taller de la Red de Asistencia Citroën, los cuales están preparados para su eliminación respetando la naturaleza y las normas legislativas.

La batería de la Jumper es de "Mantenimiento Reducido", es decir, que en condiciones de uso normales no es necesario agregarle agua destilada.

Para cargar la batería, consulte el capítulo "Emergencia".



El líquido contenido en la batería es venenoso y corrosivo. Evite el contacto con la piel o los ojos. No se acerque a la batería con llamas o posibles fuentes de chispas: peligro de explosión y de incendio.

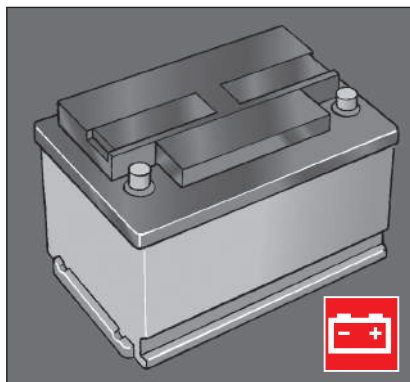

Las baterías contienen sustancias muy peligrosas para el medio ambiente. Para sustituir la batería, le aconsejamos que se dirija a cualquier taller de la Red de Asistencia Citroën, ya que están equipados convenientemente para eliminarlas según las normas legislativas y respetando la naturaleza.



No intente recargar una batería congelada: primero, es necesario descongelarla ya que en caso contrario, se corre el riesgo de que explote. Si se ha congelado, se debe controlar que los elementos interiores no estén dañados (riesgo de cortocircuito) y que el cuerpo de la batería no tenga fisuras ya que puede perder ácido y éste es venenoso y corrosivo.

RECOMENDACIONES ÚTILES PARA AUMENTAR LA DURACIÓN DE LA BATERÍA

Cuando estacione, asegúrese de que las puertas estén bien cerradas. Las luces deben estar apagadas. Con el motor apagado, no deje dispositivos encendidos durante mucho tiempo (por ej. radio, luces de emergencia, etc.).

Si no va a utilizar el vehículo durante una larga temporada, consulte "Prolongada inactividad del vehículo", en el capítulo "Uso correcto del vehículo".

ADVERTENCIA: si la batería se mantiene durante un largo periodo de tiempo en un estado de carga inferior al 50%, puede dañarse por sulfatación, y crear dificultades en el arranque, además de congelarse más fácilmente (incluso a -10°C).

ADVERTENCIA: teniendo que instalar en el vehículo sistemas adicionales, se advierte el peligro debido a derivaciones realizadas de manera incorrecta especialmente si afectan los dispositivos de seguridad. La absorción a vacío de todos los accesorios eléctricos instalados después de la venta no debe nunca exceder a 20 mA (vehículo en el estacionamiento).

SUSTITUCIÓN DE LA BATERÍA

En caso de sustitución de la batería deberá cambiarla por otra original que tenga las mismas características.

Durante el uso normal del vehículo, no son necesarias precauciones especiales.

Sin embargo, en caso de intervenciones en la instalación eléctrica o de puesta en marcha de emergencia, es indispensable que siga escrupulosamente las recomendaciones que aquí se indican:

- no desconecte nunca la batería de la instalación eléctrica con el motor en marcha;
- desconecte la batería de la instalación eléctrica en caso de recarga;
- no realice nunca una puesta en marcha de emergencia con un cargador de baterías, sino utilice una batería auxiliar;
- preste especial atención a la conexión entre la batería y la instalación eléctrica, verificando que la polaridad sea correcta y la conexión esté en buen estado;
- no conecte ni desconecte los terminales de las unidades electrónicas cuando la llave de arranque esté en posición MAR;
- no verifique las polaridades eléctricas haciendo saltar chispas;

- desconecte las unidades electrónicas si realiza soldaduras eléctricas en la carrocería. Quítelas en caso de temperaturas superiores a 80°C (trabajos especiales en la carrocería, etc.).

ADVERTENCIA: la instalación incorrecta de una radio y de un sistema de alarma, puede causar interferencias en el funcionamiento de las centrales electrónicas.



Las reparaciones o modificaciones en la instalación eléctrica realizadas incorrectamente y sin tener en cuenta las características técnicas de la instalación, pueden causar anomalías en el funcionamiento con riesgo de incendio.

PRESIÓN DE LOS NEUMÁTICOS

Controle cada dos semanas aproximadamente y antes de emprender viajes largos, la presión de todos los neumáticos, incluyendo el de auxilio. El control de la presión debe ser hecho con los neumáticos fríos. Cuando utiliza el vehículo, la presión aumenta. Si debe controlar o restablecer la presión con los neumáticos calientes, tenga en cuenta que su valor debe ser de +0,3 bar respecto al valor pre-establecido.

- A-** presión normal: banda de rodadura desgastada uniformemente
- B-** presión insuficiente: banda de rodadura desgastada especialmente en los bordes
- C-** presión excesiva: banda de rodadura desgastada especialmente en el centro.

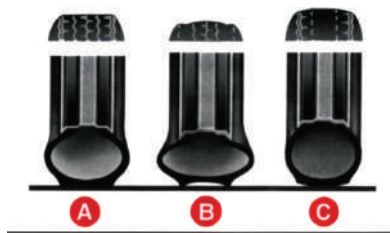

⚠ Una presión excesivamente baja provoca el sobrecalentamiento del neumático, con posibilidad de graves daños al mismo.

Los neumáticos se deben sustituir cuando el espesor de la banda de rodadura sea inferior a 1,6 mm. En cualquier caso, atégase a la normativa vigente en el país por el que circula.

ADVERTENCIAS: siempre que sea posible, evite las frenadas, las salidas bruscas haciendo patinar las ruedas, etc.

Evite especialmente choques violentos contra las veredas, baches y obstáculos de distinta naturaleza. Los recorridos largos por caminos irregulares pueden dañar los neumáticos.

Controle con regularidad que los neumáticos no tengan cortes a los lados, hinchazones o un consumo irregular de la banda de rodadura. En este caso, diríjase a un taller de la Red de Asistencia Citroën.

No viaje con el vehículo sobrecargado: puede dañar seriamente las ruedas y los neumáticos. Si se pincha un neumático, pare inmediatamente el vehículo y cámbielo para que no sea dañado, al igual que la rueda, las suspensiones y la dirección.

Los neumáticos envejecen aunque se usen poco. Las grietas en la goma de la banda de rodadura o de los lados, son un signo de envejecimiento.

De todos modos, si tiene los neumáticos desde hace más de 6 años, debe hacerlos controlar por personal especializado para que valoren si puede seguir utilizándolos. Recuerde que debe controlar también la rueda de auxilio con el mismo cuidado.

Si tiene que cambiarlos, monte siempre neumáticos nuevos, evitando aquellos de procedencia dudosa.

La Jumper lleva neumáticos Tubeless, es decir sin cámara de aire. Por ningún motivo utilice cámara de aire en estos neumáticos.

Es conveniente que cambie también la válvula de llenado cuando sustituya un neumático. Para que el desgaste de los neumáticos delanteros y traseros sea uniforme, le aconsejamos que los intercambie cada 10.000-15.000 kilómetros, de manera que sigan estando en el mismo lado para no invertir el sentido de rotación..

⚠ No efectúe el intercambio en cruz de los neumáticos, cambiándolos del lado derecho al izquierdo o viceversa.

Por lo que respecta a los tubos flexibles de goma del sistema de frenos y de alimentación, siga rigurosamente el Plan de Mantenimiento Programado. El ozono, las altas temperaturas y la falta de líquido en el sistema hace que los tubos se endurezcan y agrieten, causando posibles pérdidas de líquido. Por lo tanto, hay que controlarlos con mucha atención.

Filtro de Partículas PDF

(Diesel Particulate Filter)

El Diesel Particulate Filter (DPF) es un filtro mecánico, insertado en el sistema de escape, que captura las partículas de carbono presentes en el gas de escape del motor diesel.

La adopción del filtro de partículas es necesaria para eliminar casi totalmente las emisiones de partículas de carbono según las normativas legales. Durante el uso normal del vehículo, la central de control del motor registra una serie de datos inherentes a la utilización (periodo de uso, temperaturas alcanzadas, tipos de recorrido, etc.) y determina la cantidad de partículas acumuladas en el filtro.

Como el filtro consiste en un sistema de acumulación, debe ser regenerado, o sea, limpio, periódicamente quemando las partículas de carbono

El procedimiento de regeneración es controlado automáticamente por la central de control del motor en función del estado de acumulación de partículas y de las condiciones de utilización del vehículo.

Durante la limpieza es posible que se note el aumento limitado del régimen de ralentí, activación del electroventilador, aumento limitado de humo y elevadas temperaturas en el escape. Esas situaciones no deben ser interpretadas como anomalías y afectan el comportamiento del vehículo ni el ambiente. En caso de que el testigo se encienda, consulte el apartado "Testigos y señalizaciones".



ADVERTENCIA: durante el funcionamiento normal, el filtro de partículas tóxicas (DPF) desarrolla temperaturas elevadas. Por lo tanto, no estacione el vehículo sobre materiales inflamables (hojas secas, césped seco, etc.). **PELIGRO DE INCENDIO.**



La degradación del aceite del motor para versiones Multijet con filtro de partículas DPF se acelera a causa de:

- utilización prevaleciente del vehículo en recorridos urbanos, lo que hace más frecuente el proceso de regeneración del DPF;
- repetidas interrupciones del proceso de regeneración señalizadas a través del encendido del testigo DPF.

La sustitución del aceite del vehículo se debe hacer obligatoriamente en la Red de Asistencia Citroen, que posee el filtro y el aceite recomendados, bien como una rutina correcta de recolección, almacenamiento y encaminamiento del producto usado para reciclaje.

Recuérdese que el aceite usado no se puede desechar en la red pública de desagüe, ya que tal práctica puede contaminar ríos y lagos y causar serios riesgos al medio ambiente.

Atención:

1 - No se debe añadir cualquier tipo de aditivo al aceite del motor, pues el mismo no necesita aditivos complementarios. Los daños provocados por el uso de esos aditivos no son cubiertos por la garantía.

2 - Si es necesario completar el nivel de aceite, utilice siempre aceite con la misma especificación del aceite disponible en el motor.

ESCOBILLAS

Limpie periódicamente la escobilla de goma con productos adecuados.

Sustituya las escobillas si la goma está deformada o desgastada. De todos modos, le aconsejamos que las cambie aproximadamente una vez al año.



Viajar con las escobillas del limpiaparabrisas desgastadas es un grave riesgo, ya que reduce la visibilidad en caso de malas condiciones atmosféricas.

Con algunos sencillos cuidados, se puede reducir notablemente la posibilidad de que se dañen las escobillas:

- en caso de temperaturas a bajo cero, compruebe que el hielo no haya bloqueado las escobillas contra el vidrio. Si es necesario, desbloquéelas con un producto anticongelante;

- quite la nieve que haya podido acumularse sobre el vidrio: además de proteger las escobillas, evitará que el motor eléctrico se esfuerce y se recaliente;

- no accione el limpiaparabrisas con el vidrio seco.

Sustitución de la escobilla del limpiaparabrisas

- 1) Levante el brazo **A** del limpiaparabrisas y coloque la escobilla de manera que forme un ángulo de 90° con el mismo brazo.
- 2) Presione la lengüeta **B** del resorte de enganche y saque el del brazo **A** la escobilla que va a sustituir.
- 3) Monte la nueva escobilla introduciendo la lengüeta en el alojamiento del brazo. Compruebe que haya quedado bloqueada.

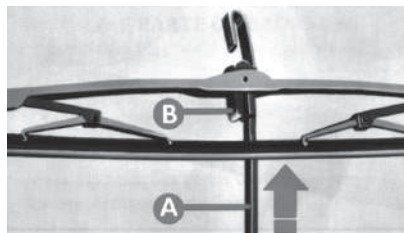

PULVERIZADORES

Lavaparabrisas

Si el líquido no sale, antes que nada compruebe que haya líquido en el depósito: consulte “Verificación de niveles” en este capítulo. Luego controle que los orificios de salida no estén obstruidos; si así fuera, utilice una aguja. Los surtidores del lavaparabrisas se orientan regulando la inclinación de los pulverizadores, de forma que los surtidores estén dirigidos hacia el punto más alto que pueden alcanzar las escobillas durante su recorrido..

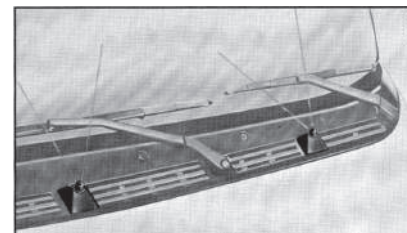

En invierno el sistema de aire acondicionado debe ser puesto en funcionamiento por lo menos una vez al mes durante 10 minutos aproximadamente.

Antes de que llegue el verano, diríjase a un taller de la Red de Asistencia Citroën para que verifiquen el buen funcionamiento de la instalación.



La instalación utiliza fluido refrigerante ecológico R134a que, en caso de pérdidas accidentales, no perjudica el medio ambiente. Por ningún motivo utilice fluido R12, que además de ser incompatible con los componentes de la instalación, contiene clorofluocarburos (CFC).

PROTECCIÓN CONTRA LOS AGENTES ATMOSFÉRICOS

Las causas principales de los fenómenos de corrosión son:

- la contaminación atmosférica
- la salinidad y la humedad de la atmósfera (zonas marítimas, o clima húmedo y caluroso)
- las condiciones atmosféricas variables según las estaciones del año.

Además, no debe desestimarse la acción abrasiva de la lluvia atmosférica y la arena que arrastra el viento, así como el barro y las piedras lanzados por otros vehículos.

Citroën ha adoptado las mejores soluciones tecnológicas para proteger eficazmente la carrocería de su Jumper contra la corrosión.

Estas son las principales:

- selección de productos y sistemas de pintura que confieren al vehículo una excelente resistencia a la corrosión y la abrasión;
- empleo de chapas galvanizadas que proporcionan una alta resistencia a la corrosión;

- pulverización en la parte inferior de la carrocería, en el cofre del motor, en el interior del cárter de las ruedas y otros elementos, de productos cerosos con un alto poder de protección;
- pulverización de productos plásticos para proteger los puntos más expuestos: partes inferiores de las puertas, interior de los guardabarros, bordes, etc.;
- utilización de elementos estructurales huecos "abiertos", para evitar la condensación y el estancamiento del agua, que pueden favorecer la oxidación de las partes interiores.

GARANTÍA DE LA PARTE EXTERNA DEL VEHÍCULO Y PARTE INFERIOR DE LA CARROCERÍA

El Jumper tiene una garantía contra la corrosión de cualquier elemento original de la estructura de la carrocería. En el "**MANUAL DE MANTENIMIENTO PERIODICO Y GARANTIA**" encontrará las condiciones generales de la misma.

CONSEJOS PARA CONSERVAR LA CARROCERÍA EN BUEN ESTADO

Pintura

La función de la pintura no es sólo estética sino que también sirve para proteger la chapa sobre la que se aplica.

Por lo tanto, cuando se producen abrasiones o rayas profundas, realice inmediatamente los retoques necesarios con el fin de evitar que la corrosión ataque.

Para retocar la pintura utilice solamente productos originales (consulte el capítulo "Características técnicas").

El cuidado normal de la pintura consiste en su lavado, cuya periodicidad debe ser adecuada a las condiciones de uso y del medio ambiente.

Por ejemplo:

- en zonas con alta contaminación atmosférica;
- cuando se circula por caminos con hielo cubiertos de sal;
- cuando se estaciona debajo de árboles que dejan caer sustancias resinosas, le aconsejamos que lave su vehículo con mayor frecuencia.

Para un lavado correcto:

- 1) moje la carrocería con un chorro de agua a baja presión
- 2) pase una esponja con una solución detergente suave (2 a 4% diluido en agua), enjuagándola varias veces.
- 3) enjuague bien con agua y seque la carrocería con un paño suave.

Al secar el vehículo, cuide sobre todo las partes menos visibles, como por ejemplo los marcos de las puertas, el capot y la zona alrededor de los faros, donde el agua puede estancarse más fácilmente. Es preferible que deje pasar un poco de tiempo antes de llevar el vehículo a un lugar cerrado; déjelo al aire libre para facilitar la evaporación del agua.



ADVERTENCIA: no lave el vehículo cuando ha estado bajo el sol o con el motor caliente: se podría alterar el brillo de la pintura.



Los detergentes contaminan el agua. Por lo tanto, el lavado del vehículo debe ser hecho usando productos biodegradables, que se descomponen en el medio ambiente.

Las partes exteriores de plástico deben limpiarse con el mismo procedimiento de un lavado normal del vehículo.

Evite estacionar el vehículo debajo de los árboles; las sustancias resinosas que dejan caer algunos árboles, podrían ocasionar un aspecto opaco a la pintura y aumentar la posibilidad de que inicie un proceso de corrosión.

ADVERTENCIA: lave inmediatamente y con mucho cuidado los excrementos de los pájaros ya que su acidez ataca la pintura.

Para proteger mejor la pintura, encérela de vez en cuando con una cera brillo específica, que cubre la pintura con una capa protectora.

Cuando la pintura empieza a perder brillo a causa de la contaminación, puede pulirla con ceras específicas, que además de protegerla, ejerce también una ligera acción abrasiva.

Vidrios

Para limpiar los vidrios, use detergentes específicos; le aconsejamos consultar a Red Citroën.

Use paños muy limpios para no rayar los vidrios ni alterar su transparencia.

ADVERTENCIA: para no dañar las resistencias eléctricas de la superficie interior de los vidrios de las puertas traseras, frote delicadamente en el sentido de las resistencias.

Cofre del motor

El lavado del compartimineto del motor es un procedimiento que debe ser evitado, hágalo únicamente cuando sea estrictamente necesario.

Los detergentes contaminan el agua. Por lo tanto, debe lavar el compartimiento del motor en zonas preparadas para recoger y depurar los líquidos que se han utilizado durante el lavado.

ADVERTENCIA: lave el vehículo con el motor frío y con la llave de arranque en posición STOP.

Después del lavado, compruebe que todas las protecciones (por ejemplo, capuchones de goma u otras) no se hayan salido o dañado.

ADVERTENCIA: al lavar el motor, tome las siguientes precauciones:

- **No lo lave mientras todavía esté caliente.**

- **No utilice sustancias cáusticas, productos ácidos o derivados de petróleo.**

- **Evite chorros de agua directamente sobre los componentes electrónicos y sus cables.**

- **Proteja con plásticos el alternador, la batería, las bobinas y, si existente, la central del sistema ABS.**

- **Proteja también con plásticos el depósito de fluido de freno, para evitar su contaminación.**

Después del lavado, no pulverice ningún tipo de fluido (gasoil, kerosén, aceites vegetales, etc.) sobre el motor o sus componentes, pues hay riesgo de dañarlos, causando, inclusive, la acumulación de polvo por adherencia.

Compruebe periódicamente que no hayan quedado restos de agua estancada debajo de las alfombras (a causa del goteo de los zapatos, paraguas, etc.) que podrían oxidar la chapa.



ADVERTENCIA: no utilice nunca productos inflamables como éter de petróleo o gasolina rectificadas para la limpieza del habitáculo. Las cargas electrostáticas que se crean por el roce durante la limpieza podrían causar un incendio.



ADVERTENCIA: no deje aerosoles en el interior del vehículo. Peligro de explosión. Los aerosoles no deben exponerse a temperaturas superiores a 50°C; y, si el vehículo ha quedado bajo el sol, la temperatura del habitáculo puede superar ampliamente este valor.

LIMPIEZA DE LOS ASIENTOS Y DE LA TAPICERÍA

Quite el polvo con un cepillo suave o con un aspirador.

Humedezca el cepillo cuando deba limpiar los asientos de terciopelo.

Frote los asientos con una esponja humedecida con una mezcla de agua y detergente neutro.

LIMPIEZA DE LAS PARTES DE PLÁSTICO EN EL HABITÁCULO

Se aconseja que realice la limpieza normal de los plásticos interiores con un paño humedecido con una solución de agua y detergente neutro no abrasivo. Para quitar las manchas resistentes o de grasa, utilice los productos específicos para la limpieza de plásticos, sin disolventes y estudiados específicamente para no alterar el aspecto ni el color de los componentes.

ADVERTENCIA: no utilice alcohol ni bencol para limpiar el cristal del tablero de instrumentos.

Probablemente los amantes de los motores y de la mecánica comenzarán la lectura del manual por este capítulo. En efecto, esta es una sección especialmente rica de datos, números, fórmulas, medidas y cuadros. De alguna manera, se trata del carnet de identidad de la Citroën Jumper. Un documento de presentación del vehículo que describe, con lenguaje técnico, todas las características que hacen de ella un modelo pensado para ofrecerle la máxima satisfacción automovilística.



CAPÍTULO V

CARACTERÍSTICAS TÉCNICAS

1	DATOS DE IDENTIFICACIÓN.....	120
2	CÓDIGOS DE LOS MOTORES Y VERSIONES DE LA CARROCERÍA	121
3	MOTOR.....	122
4	TRANSMISIÓN.....	125
5	FRENOS / SUSPENSIONES / DIRECCIÓN	127
6	ALINEACIÓN DE LAS RUEDAS	128
7	INSTALACIÓN ELÉCTRICA.....	129
9	DIMENSIONES.....	130
10	PRESTACIONES.....	132
11	PESOS	133
12	CAPACIDADES DE CARGA DE LOS FLUIDOS	134
13	CARACTERÍSTICAS DE LOS LUBRICANTES Y OTROS LÍQUIDOS.....	136

MARCADO DEL CHASIS

Está grabado en el estribo cerca del asiento del pasajero. Se accede quitando el recorte de plástico **A** que hay en el revestimiento del estribo y contiene:

- modelo del vehículo
- número de serie de fabricación del chasis

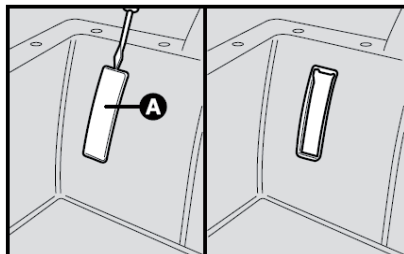

TARJETA DE IDENTIFICACIÓN DE LA PINTURA DE LA CARROCERÍA

La placa se encuentra en la parte lateral interna de la puerta delantera derecha, cerca de la cerradura.

Contiene los siguientes datos:

- A** - Fabricante de la pintura
- B** - Denominación del color
- C** - Código Citroën del color
- D** - Código del color para retoques o pintura.

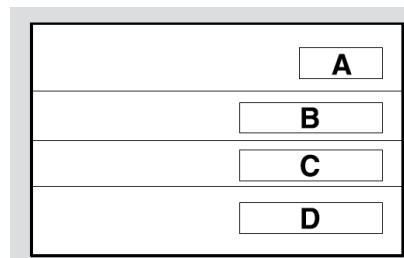
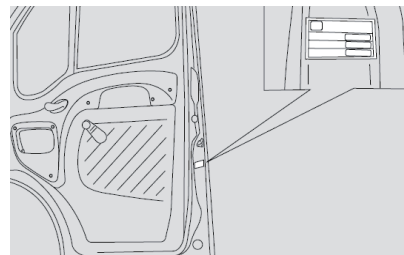

MARCADO DEL MOTOR

La marca está grabada en el bloque de cilindros e incluye el modelo y el número de serie de fabricación. Consulte en las páginas siguientes los códigos del tipo del motor junto con el código de la versión de carrocería

Versión	Motor	Código del Motor
JUMPER FURGON CORTO 33C		
JUMPER FURGON MÉDIO 33M	2.3 HDI	FIAE0481C
JUMPER FURGON MÉDIO 33M - VIDRIOS LATERALES		
JUMPER FURGON LARGO 35LH - VIDRIOS LATERALES	o	
JUMPER FURGON MÉDIO 35MH		
JUMPER FURGON LARGO 35LH		
JUMPER MINIBUS MÉDIO 33M	2.3 HDI L6	FIAE0481D
JUMPER MINIBUS LARGO 35LH		

GENERALIDADES

		2.3 HDI Euro4*
Ciclo		Diesel
Número y posición de los cilindros		4 en línea
Diámetro y recorrido de los pistones	mm	88 X 94
Cilindrada total	cm3	2287,0
Relación de compresión		16,2:1
Potencia máxima CEE	- kW	93
	cv	127
Régimen correspondiente	- rpm	3600
Torque máximo ABNT	-Nm	320
	- kgm	32,63
Régimen correspondiente	- rpm	1800
Relación de ralentí	- rpm	800 ± 50

*Segun Versión o País

DISTRIBUCIÓN

		2.3 HDI Euro 4
Admisión	abre antes del PMS	14°
	cierra después del PMI	27°
Escape	abre antes del PMI	54°
	cierra después del PMS	10°
Número de válvulas por cilindro		04

ALIMENTACIÓN**2.3 HDI Euro 4**

		2.3 HDI Euro 4
Inyección		Magneti Marelli Common Rail.
Bomba de combustible		Bosch: radial alta presión CP1 H/bomba eléctrica en el tanque.
Inyección estática		N.A. (variable y controlada por la central electrónica)
Inyector		Bosch
Regulador		incorporado a la bomba de alta presión.
Dispositivo auxiliar		Bujías de precalentamiento en la tapa de cilindros/dispositivo de precalentamiento del filro de combustible.
Filtro de aire		SOGEFI/en seco

*Segun Versión o País

Lubricación	2.3 HDI Euro 4
Sistema	Forzada mediante bomba de engranajes con válvula de sobrepresión
Filtro de aceite	Cartucho
Presión de lubricación	> 1,0 bar a 800 rpm (100 °C) > 4,0 bar a 3600 rpm (100 °C)

REFRIGERACIÓN

Sistema de refrigeración con radiador, bomba centrífuga y depósito de expansión.

Termostato con “by-pass” en el circuito secundario para la recirculación del agua entre el motor y el radiador.

Electroventilador de refrigeración del radiador con activación/desactivación regulada por el interruptor termostático situado en el radiador.



Las modificaciones o reparaciones en el sistema de alimentación realizadas incorrectamente o sin tener en cuenta las características técnicas del sistema, pueden causar anomalías en el funcionamiento con riesgo de incendio.

EMBRAGUE

Monodisco en seco con muelle de disco y mando hidráulico. No necesita regulación.

CAMBIO DE MARCHAS MECÁNICO Y DIFERENCIAL

De cinco marchas hacia adelante y marcha atrás con sincronizadores para el acoplamiento de las marchas hacia adelante.

Las relaciones del cambio son:

	2.3 HDI / 2.3 HDI L6
1ª marcha	3,727
2ª marcha	1,952
3ª marcha	1,290
4ª marcha	0,875
5ª marcha	0,585
marcha atrás	3,417

Par de reducción cilíndrico y grupo diferencial incorporados en la caja de cambios.

Transmisión del movimiento a las ruedas delanteras mediante semiejes fijados al grupo diferencial y a las ruedas con juntas homocinéticas.

Par de reducción en el diferencial.

Las relaciones del cambio son:

Motor 2.3 HDI / 2.3 HDI L6	Relación de reducción	
Furgon 33C	4,933	15/74
Furgon 33M		
Furgon 33M VL		
Minibus 33M		
Minibus 35LH	5,231	13/68
Furgon 35MH		
Furgon 35LH		
Furgon 35LH VL		

FRENOS DE SERVICIO**Hidráulicos con comando por pedal y ABS de serie**

(Opcional ABS BOSCH 5.3 con 4 canales)*

Delanteros: de disco ventilado, con pinza flotante, dos cilindros de mando en cada rueda.

Traseros: de disco con dispositivo Drum in hat (tambor integrado al disco para trabar el vehículo con el freno de mano accionado).

Circuito: doble circuito diagonal en las versiones con ABS opcional.

Doble circuito delantero y circuito sencillo trasero.

Servofreno con bomba de: 11" con bomba de 1"

Regulador de frenado en el circuito hidráulico de los frenos traseros.

FRENO DE MANO

Se acciona mediante una palanca de mano que interviene mecánicamente sobre las zapatas de los frenos traseros.

SUSPENSIONES**DELANTERAS**

De ruedas independientes, tipo McPherson.

Amortiguadores hidráulicos telescópicos con fijación elástica a la carrocería.

Resorte helicoidal.

Brazos oscilantes inferiores con geometría triangular y barra estabilizadora.

TRASERAS

Eje tubular rígido.

Muelle longitudinal.

Amortiguadores hidráulicos telescópicos con fijación elástica a la carrocería.

DIRECCIÓN

Columna de dirección articulada.

Mando de piñón y cremallera con asistencia hidráulica.

DIRECCIÓN HIDRÁULICA

Diámetro mínimo de viraje:

entre-ejes corto	12,1 m
entre-ejes intermedia.	12,1 m
entre-ejes largo.	13,7 m
Furgon techo bajo	12,1 m
Furgon/Minibus techo alto	13,7 m

Número de vueltas del volante:

- dirección hidráulica3,52

* Segundo versão ou país.

ALINEACIÓN DE LAS RUEDAS

Alineación de las ruedas delanteras medido entre las llantas con el vehículo vacío:

- Convergencia -2 ± 1 mm (-3 a -1)
- Comba $0^\circ \pm 30'$ (-30' a 30')
- Avance $1^\circ 45' \pm 30'$ ($1^\circ 15'$ a $2^\circ 15'$)

Furgon 33C/ Minibus 33M
 $1^\circ \pm 30'$ (-30' a $1^\circ 30'$)

Alineación de las ruedas traseras:

- Comba $0^\circ \pm 30'$ (-30' a 30')
- Convergencia $0 \pm 1,5$ mm (-1,5 a 1,5)

RUEDAS**RUEDAS Y NEUMÁTICOS**

Ruedas de acero estampado.
 Neumáticos tubeless (sin cámara) con carcasa radial.

Versión	Rueda	Neumáticos
Furgon 35MH / 35 LH	6" x 16"	205/75 R16
Furgon 33C/ Minibus 33M	6" x 15"	205/70 R15

PRESIÓN DE LOS NEUMÁTICOS FRÍOS - kgf/cm² (lbf/pulg²)

Vacío o plena carga

Versión	Delanteros	Traseros
Furgon 35MH / 35 LH	4,5 (64)	4,5 (64)
Furgon 33C/ Minibus 33M	4,1 (58)	4,5 (64)

ADVERTENCIA: no utilice cámaras de aire en los neumáticos sin cámara (Tubeless)



Las reparaciones o modificaciones en la instalación eléctrica realizadas incorrectamente y sin tener en cuenta las características técnicas de la instalación, pueden causar anomalías en el funcionamiento con riesgo de incendio.

Tensión de alimentación: 12 V.

BATERÍA

Con negativo a masa.

Corriente de descarga de 20 horas ...
.....95 Ah.

Corriente de descarga rápida en frío
(-18°).....450 A.

ALTERNADOR

Puente rectificador de 9 diodos y regulador de tensión electrónico incorporado. Inicio de carga de la batería en cuanto se pone en marcha el motor.

Corriente nominal máxima suministrada:150 A

MOTOR DE ARRANQUE

Con piñón y rueda libre.

Acoplamiento mediante electroimán dirigido por la llave de arranque.

Potencia erogada2,5 kW.

Versión	Minibus medio techo bajo 33M	Minibus largo techo alto 35LH	Furgon corto techo bajo 33C	Furgon medio techo bajo 33M	Furgon largo techo alto 35LH	Furgon largo techo alto 35 LH VL	Furgon medio techo bajo 33M VL	Furgon medio techo alto 35MH
A	901	901	901	901	901	901	901	901
B	3200	3700	2850	3200	3700	3700	3200	3200
C	965	965	965	965	965	965	965	965
D	5099	5599	4749	5099	5599	5599	5099	5099
E	2150	2450	2150	2150	2450	2450	2150	2450
F	1720	1720	1720	1720	1720	1720	1720	1720
G	1998	1998	1998	1998	1998	1998	1998	1998
H	1441	1760	1441	1441	1760	1760	1441	1760
I	1710	1710	1710	1710	1710	1710	1710	1710

Valores en mm

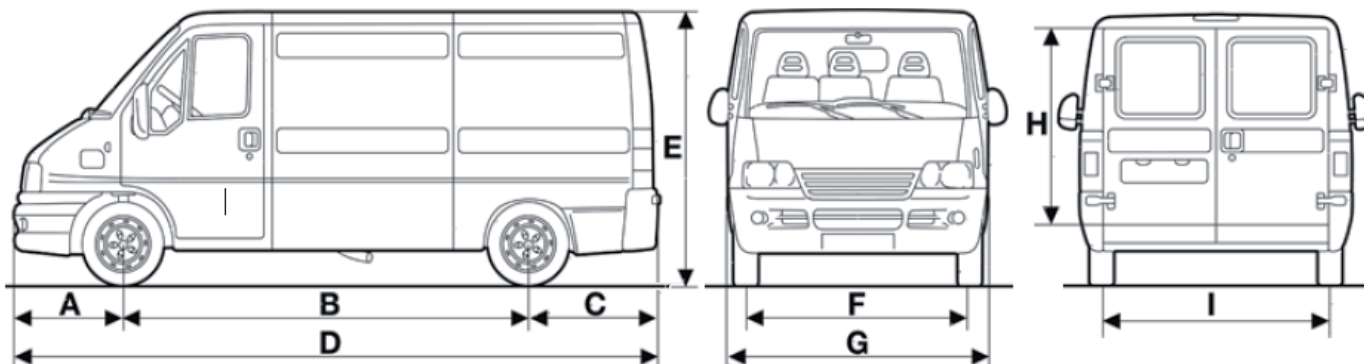

**DIMENSIONES DE LAS PUERTAS
(en mm)**

	Puerta lateral corrediza		Puerta trasera	
	Ancho	Altura	Ancho	Altura
Minibus 33M / Furgon 33M e 33M VL	1265	1449	1562	1441
Furgon 33C	1090	1449	1562	1441
Furgon 35LH, 35LH VL e 35MH, Minibus 35LH	1265	1769	1562	1760

CAPACIDAD DEL COMPARTIMIENTO DE CARGA:

Furgon 33C.....	7,5 m ³
Furgon 35MH e 33M VL.....	10,0 m ³
Furgon 35LH e 35LH VL.....	12,0 m ³
Furgon 33M.....	9,0 m ³

Velocidades máximas admitidas después del periodo de rodaje del vehículo, en km/h.

	Furgon 35MH / LH e Minibus 35LH e 33MVL	Furgon 33C, 33M / Minibus 33M e 33 MVL
en 1ª marcha	29	31
en 2ª marcha	55	59
en 3ª marcha	84	89
en 4ª marcha	124	131
en 5ª marcha	150	156
en marcha atrás	34	36

Pendiente máxima superable, en primera marcha y con carga útil, con el vehículo ya en movimiento con el motor en rotación de par máximo, en 1ª marcha.

Furgon 33C, Minibus 33M - 31 ± 2%

Furgon 35MH / LH - 32 ± 2%

Motorización 2.3 HDI / 2.3 HDI L6

	Furgon corto techo bajo 33C	Furgon medio techo bajo 33M	Furgon medio techo bajo 33M VL	Furgon largo techo alto 35 LH VL	Furgon medio techo alto 35MH	Furgon largo techo alto 35LH	Minibus medio techo bajo 33M	Minibus largo techo alto 35LH
Peso del vehículo en orden de marcha (con aprovisionamientos, rueda de repuesto, herramientas y accesorios):	1760	1770	1770	1970	1880	1960	2100	2310
Capacidad útil incluyendo el conductor (1)	1540	1530	1530	1530	1620	1540	1200	1190
Peso máximo admitido (2)								
- eje delantero	1650	1650	1650	1850	1850	1850	1650	1850
- eje trasero	1750	1750	1750	2120	2120	2120	1750	2120
Peso Bruto Total	3300	3300	3300	3500	3500	3500	3300	3500
Peso remolcable:								
- remolque sin freno propio	400	400	400	400	400	400	400	400

(1) Existiendo equipos especiales (techo corredizo, dispositivo de remolque, etc.) el peso con el vehículo vacío aumenta y, consecuentemente, disminuye la capacidad útil con relación a la carga máxima admisible.

(2) Cargas que no deben ser superadas. Es de responsabilidad del usuario disponer la carga en el compartimiento de equipaje o en el plano de carga respetando las cargas máximas admisibles.

	Litros	kg	Combustibles prescritos Productos recomendados (*)
Tanque del combustible	80	65	Gasoil para autotracción
Reserva de combustible	8 - 10		
Sistema de refrigeración del motor:	13		Mezcla de agua pura 50% y 50% de liquido refrigerante Total GLACELF SUPRA
Cárter del motor:	5,3	4,66	Total Quartz INEO ECS 5W - 30
Aceite y filtro:	filtro grande	5,54	
	filtro pequeño	5,9	
Cambio y diferencial	2,5	-	Total Transmission BV 75W-80W
Dirección hidráulica	1,3	-	Total Fluide ATX
Juntas homocinéticas y capuchones de protección (cada uno)	-	0,231	-
Circuito de frenos hidráulicos delanteros y traseros con dispositivo antibloqueo ABS			Total HBF4
- Furgon 33C/ Minibus 33M	0,6	-	
- Furgon 35MH	0,6	-	
Depósito del líquido lavaparabrisas:	4,2	-	Agua pura(***)

* Remitirse al Manual de Mantenimiento Periódico y Garantía Citroën

** Aplicación opcional

*** Para facilitar y mejorar la limpieza del parabrisas, se recomienda colocar 75% de agua pura + 25% de **Tirreno Cleaner Cool 30 EP**

NOTAS SOBRE LA UTILIZACIÓN DE LOS FLUIDOS

Aceite

No añada aceite con características distintas a las del aceite ya existente en el motor.

Líquido de refrigeración del motor

La mezcla de 50% de anticongelante con inhibidor de corrosión **Total GLACELF SUPRA** + 50% y agua pura para protección contra el congelamiento hasta una temperatura de -35°C.

ADVERTENCIA

El consumo de aceite del motor depende del modo de conducir y de las condiciones de empleo del vehículo.

CONSUMO DE ACEITE DEL MOTOR

Indicativamente, el consumo de aceite del motor, en litros para cada 1000 km es de 0,7 litro.

Líquido del lavaparabrisas

Use una mezcla de agua y Limpiaparabrisas mezclado a la proporción de 50% de Limpiaparabrisas y 50% de agua pura.

CARACTERÍSTICAS DE LOS LUBRICANTES Y OTROS LÍQUIDOS

PRODUCTOS UTILIZABLES Y SUS CARACTERÍSTICAS

Utilización	Características de los lubricantes y fluidos para un correcto funcionamiento del vehículo	Lubricantes y fluidos recomendados	Aplicaciones
Lubricantes para motores diesel	Lubricantes multiviscoso sintético SAE 5W30 que superen las especificaciones API SM/CF ACEA C2	TOTAL QUARTZ INEO ECS 5W – 30	Temperatura de –15°C a 40°C
Lubricantes y grasas para a transmisión del movimiento	Aceite SAE 75W80 con base sintética Cumple las especificaciones API GL-5	TOTAL TRANSMISSION BV	Cambios y diferenciales mecánicos
	Aceite DEXRON II para cambios automáticos y direcciones hidráulicas	TOTAL FLUIDE ATX	Direcciones hidráulicas
Líquido para lavaparabrisas	Mezcla de alcoholes, agua y tensioactivos	Tirreno Cleaner Cool 30 EP	75% de agua + 25% Tirreno Cleaner Cool 30 EP

CARACTERÍSTICAS DE LOS LUBRICANTES Y OTROS LÍQUIDOS

PRODUCTOS UTILIZABLES Y SUS CARACTERÍSTICAS

Utilización	Características de los lubricantes y fluidos para un correcto funcionamiento del vehículo	Lubricantes y fluidos recomendados	Aplicaciones
Fluidos para freios hidráulicos	Fluido sintético, DOT 4 SAE J 1793	TOTAL HBF4	Fluido para freio
Anticongelante de para radiadores	Líquido de protección con acción anticongelante, a base de glicol monoetilénico inhibido hasta: - 35°C	Total GLACELF SUPRA	Poncentaje empleo : 50% hasta: -35°C



No mezclar el líquido de refrigeración **COOLANT Up** (color rojizo) o **Total GLACELF SUPRA** (color amarillo cítrico) con el líquido de refrigeración **PARAFU** (color verdoso) o viceversa.

Las páginas siguientes presentan esquemas e instrucciones para el correcto montaje de algunos accesorios. La instalación debe ser hecha siempre por un técnico calificado.



CAPÍTULO VI

INSTALACIÓN DE ACCESORIOS

1	INSTALACIÓN DE LA RÁDIO.....	140
2	INSTALACIÓN DEL GANCHO DE REMOLQUE.....	141
3	FIJACIONES.....	142

CONFIGURACIÓN

La instalación consta de:

- cables para la alimentación de radio.
- cables para los altavoces delanteros en el tablero de instrumentos.
- alojamiento para la radio.
- cable para la antena.

Para algunas versiones, la configuración puede contener altavoces, tweeters y antena instalados.

La radio debe instalarse en el alojamiento específico del tablero de instrumentos, que se extrae presionando las dos patillas de sujeción **A**. En el alojamiento de la radio se encuentran los cables de alimentación, las conexiones para los altavoces y el cable para la antena.

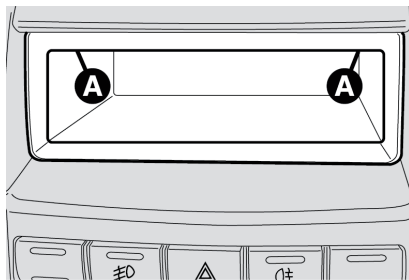

Para los altavoces, utilice los alojamientos situados a los extremos del tablero de instrumentos:

A - alojamiento altavoz izquierdo

B - alojamiento altavoz derecho.

Para el montaje: quite el revestimiento inferior del tablero de instrumentos y coloque el altavoz en su alojamiento.

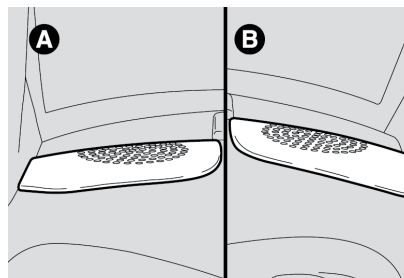

Para altavoces en las puertas delanteras, si están disponibles, afloje los tornillos **A** y quite la tapa. Monte los altavoces y recolocó la tapa de protección.

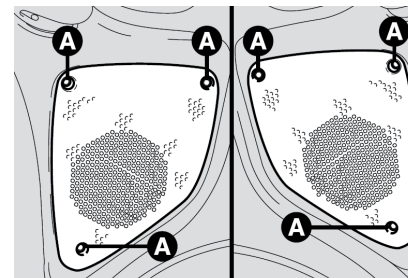

Antena

Para el montaje:

- 1) quite el tapón de plástico en el techo del vehículo
- 2) enrosque la antena.

Para algunas versiones la antena se encuentra en el espejo retrovisor externo del lado del pasajero.

INSTALACIÓN DEL GANCHO DE REMOLQUE

Dispositivo mecánico que sirve para enganchar un remolque con señalización y alumbrado complementarios.



Le recomendamos que utilice enganches y cableado de origen CITROËN que han sido probados y homologados desde la concepción del vehículo y que confíe el montaje de este dispositivo a la red CITROËN.

En caso de no realizar el montaje en la red CITROËN, éste debe efectuarse imperativamente utilizando las preinstalaciones eléctricas situadas en la parte trasera del vehículo y siguiendo las instrucciones del fabricante.

La conducción con remolque somete al vehículo a un mayor esfuerzo y exige al conductor prestar una atención especial.

Consejos de conducción

Distribución de la carga

Reparta la carga en el remolque de forma que los objetos más pesados se encuentren lo más cerca posible del eje y que el peso en la lanza se aproxime al máximo autorizado sin sobrepasarlo.

La densidad del aire disminuye con la altitud, reduciendo las prestaciones del motor. Es necesario reducir la carga máxima remolcable un 10% por cada 1 000 metros de altitud.



Consulte el capítulo "Características técnicas" para conocer las masas y las cargas remolcables en función del vehículo.

Refrigeración

Arrastrar un remolque en pendiente aumenta la temperatura del líquido de refrigeración.

Debido a que la ventilación se acciona eléctricamente, su capacidad de refrigeración no depende del régimen motor. Para disminuir el régimen motor, reduzca la velocidad.

La carga máxima remolcable en pendiente prolongada depende de la inclinación de la pendiente y de la temperatura exterior.

Esté atento en todo momento a la temperatura del líquido de refrigeración.

Frenos

Arrastrar un remolque aumenta la distancia de frenado.

Neumáticos

Compruebe la presión de los neumáticos del vehículo tractor y del remolque, respetando las presiones de inflado recomendadas.

Viento lateral

Tenga en cuenta el aumento de la sensibilidad al viento transversal.

Alumbrado

Compruebe la señalización eléctrica del remolque.

**DETALLES DE LOS
PUNTOS DE FIJACIÓN
(válidos para los lados
izquierdo y derecho)**

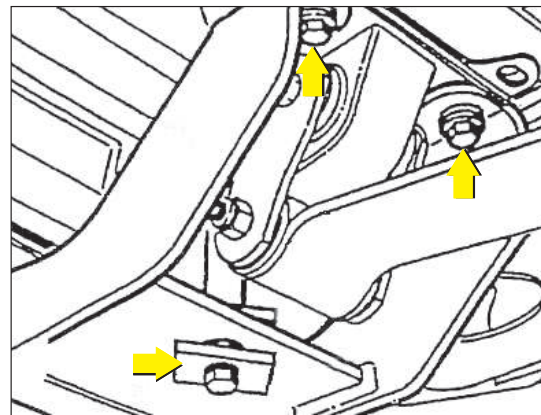

**VISTA DE LA PARTE
INFERIOR TRASERA
LADO DERECHO**

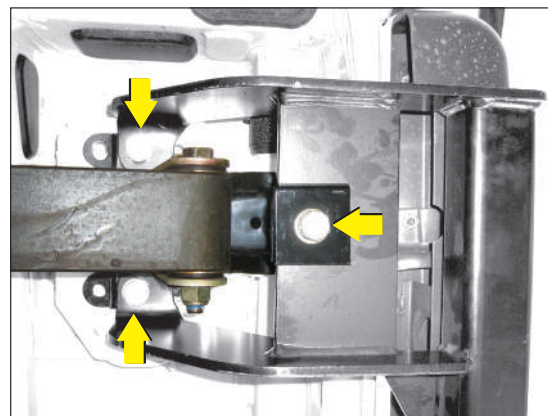

Las FLECHAS AMARILLAS indican los puntos de fijación del gancho en el vehículo.

1	PRESENTACIÓN	144
---	--------------------	-----



El tacógrafo permite cumplir con las normas que regulan el trabajo del conductor.

Es responsabilidad del propietario del vehículo en el cual ha sido instalado el tacógrafo controlarlo regularmente según las leyes vigentes.

Junto con la documentación se suministra también un manual de uso del tacógrafo. Consúltelo antes de usarlo.

ADVERTENCIA: cualquier persona que modifique el instrumento de control o el sistema de transmisión de las señales que influyen en el registro de los datos, especialmente si estas operaciones se realizan con finalidades de fraude, está infringiendo las leyes de tipo penal o administrativo.



CAPÍTULO VIII

ÍNDICE ALFABÉTICO



1	ÍNDICE ALFABÉTICO	146
---	-------------------------	-----

Características Técnicas 119
 Conocimiento del vehículo 11
 Emergencia 81
 Instalación de accesorios 139
 Mantenimiento del vehículo 97
 Uso correcto del vehículo 61

A

ABS 56
 Accesorios comprados
 por el usuario 79
 Accesorios útiles recomendados . 78
 Accidente 95
 Aceite del cambio 102
 Aceite del motor 101
 Advertencia para motores
 turbo-comprimidos 64
 Advertencias para empleo de
 los cinturones de seguridad 23
 Airbag 56
 Aire acondicionado 39,112
 Ajuste del haz luminoso
 de los faros 44
 Aletas parasol 50
 Alimentación
 Alineación de las ruedas 128
 Alternador 129
 Antes de conducir 67
 Antirrobo 12
 Apoyacabezas 17
 Arranque 12
 Arranque con batería auxiliar 87
 Asientos delanteros 16
 Atril 49

B

Balizas 43
 Batería 89,107,129
 Bocina 41
 Botiquín 95

C

Cadenas para la nieve 76
 Calefacción y ventilación 36
 Cambio de marchas mecánico
 y diferencial 125
 Capacidad del compartimiento
 de carga 131
 Capacidad de carga de
 los fluidos 134
 Capot del motor 54
 Características de los lubricantes
 y otros líquidos 136
 Características técnicas 125
 Carrocería 113
 Cenicero 50
 Centrales electrónicas 108
 Cierre centralizado 53
 Cinturón del puesto central 22
 Cinturones de seguridad 20
 Código de los motores /
 versiones de la carrocería 121
 Combustible (llenado) 55
 Compensación de la inclinación
 longitudinal de los faros 44
 Conducción económica y respetuosa
 con el medio ambiente 74
 Conducción segura 67
 Conducir bajo la lluvia 69
 Conducir con el ABS 70
 Conducir con niebla 69
 Conducir con nieve o hielo 70

Conducir de noche 68

Conducir en caminos
 montañosos 70
 Conocimiento del vehículo 11
 Consejos para la carga 73
 Consumo de aceite del motor . . . 101
 Contacto 12
 Control del nivel del
 aceite del cambio 102
 Controles normales y antes
 de viajes largos 77
 Críque 82,93
 Cuental kilómetros 30
 Cuentar revoluciones 27
 Cuidado de los dispositivos que reducen
 las emisiones contaminantes . 74

D

Datos de identificación 120
 Desempeñado de los
 vidrios traseros 38,40,45
 Desempeñado del parabrisas y
 los vidrios laterales delanteros . . 38
 Difusores direccionables
 y regulables 28
 Dimensiones 130
 Dirección hidráulica 127
 Dirección 127
 Dispositivo de arranque 12
 Durante el viaje 67

E

Embrague 125
 Emergencia 81
 Empuñadura de sujeción 50
 Equipamientos internos 47

Escobillas	111
Escritorio/atril	49
Espejo retrovisor interno	18
Espejos retrovisores externos	19
Estacionamiento	65
Estilo de conducción	71

F

Faros antiniebla	86
Filtro antipolen	105
Filtro de aire	105
Filtro de gasoil	106
Freno de mano	65,127
Frenos de servicio	127
Filtro de partículas PDF	110
Funcionamiento de la puesta en marcha térmica	64
Fusibles	90

G

Grupo de luces traseras	87
Guantera	49

H

Herramientas	82
---------------------------	----

I

Indicador de mantenimiento	31
Indicador de temperatura del líquido refrigerante	28
Indicador del nivel de combustible	28
Indicadores de dirección	41
Instalación de la radio	140
Instalación del gancho de remolque	75,141
Instalación eléctrica	129

Instrumentos del vehículo	27-34
Intervenciones adicionales al plan de mantenimiento programado	98

L

Lámpara de techo	48
Lavado inteligente	45
Lavaparabrisas	45
Levantavidrios de las puertas delanteras	46
Llenado de combustible	55
Limpiaparabrisas	45,111
Líquido de la dirección hidráulica	103
Líquido de los frenos	105
Líquido del lavaparabrisas	103
Líquido del sistema de refrigeración del motor	102
Listado de lámparas	84
Lubricación del motor	124
Luces altas	42,85
Luces bajas	42,85
Luces de emergencia	42
Luces de giro	86
Luces de la matrícula	87
Luces de posición	42,86
Luces de techo	88
Luces del pasillo	48
Luces testigo	31-34
Luces traseras de niebla	42
Luces traseras	87
Luneta térmica	45
Llaves	14

M

Mandos	42
Mandos	42

Mantenimiento del aire acondicionado	40
Mantenimiento del vehículo	71
Mantenimiento programado	30
Marcado del chasis	120
Marcado del motor	120
Medio Ambiente	71
Motor de arranque	129
Motor	122

N

Neumáticos	71
Notas sobre la utilización de los fluidos	135

P

Pesos	133
Posición de los fusibles	91
Presión de los neumáticos fríos	128
Prestaciones	132
Prolongada inactividad del vehículo	76
Protección contra los agentes atmosféricos	113
Protección del medio ambiente	59
Puerta lateral corrediza	51
Puerta trasera de dos hojas con apertura total 270°	53
Puerta trasera de dos hojas	52
Puertas de la cabina	51
Puertas	51
Puesta en marcha del motor	63
Pulverizadores	111

R

R
Radio – instalación / configuración 140
 Radiotransmisores y teléfonos móviles 79
 Ráfagas luminosas 42
 Recarga de la batería 107
 Recirculación del aire interno . . 36,38
 Reemplazo de un neumático pinchado 82
 Refrigeración 124
 Regulación de la altura del volante 18
 Regulaciones personalizadas 18
 Reloj digital 27
 Remolques 75
 Rueda de auxilio 82
 Ruedas y neumáticos 109,128

S

S
Seguridad de los niños durante el transporte 23,67
 Señales para una conducción correcta 03
 Si es necesario levantar el vehículo 93
 Si es necesario remolcar el vehículo 94
 Si hay que cambiar un fusible 90
 Si hay que sustituir una lámpara externa 85-87
 Si hay que sustituir una lámpara interna 88
 Si hay que sustituir una lámpara . . 85
 Si la batería se descarga 89
 Simbología 04
 Símbolos de advertencia 05
 Símbolos de obligación 06

Símbolos de peligro 04
 Símbolos de prohibición 05
 Sistema Code 15
 Suspensiones 127
 Sustitución de la escobilla 111
 Sustitución de rueda 82
 Sustituir una lámpara 85

T

T
Tablero de instrumentos 25-27
 Tacógrafo 144
 Tapón del depósito de combustible 55
 Tarjeta Code 15
 Tarjeta de identificación de la pintura de la carrocería 120
 Testigos 31
 Tipos de lámparas 84
 Toma para accesorios 12V 50
 Transmisión 125
 Tuberías de goma 110

U

U
Uso correcto del vehículo 61
 Uso del cambio 66

V

V
Ventilación y calefacción 35
 Verificación de los niveles 100
 Volante 18







La lectura de este Manual es indispensable para garantizar la mejor utilización de su CITROËN.
La red CITROËN, compuesta exclusivamente por profesionales calificados, está su disposición para responder a todas sus cuestiones. Deseamos a usted un buen viaje con su CITROËN.

Este manual es parte integrante de su vehículo. Conservarlo en local previsto a fin de poder consultarlo siempre que necesario.
Entregar este Manual al nuevo propietario en caso de venta.

Este manual presenta todos los equipamientos disponibles. Cada modelo comercializado, en función del nivel de la versión o características propias del país de comercialización, podrá tener sólo una parte de los equipos mencionados.

Las descripciones e imágenes no tienen valor contractual. Automóviles CITROËN se reserva el derecho a modificar las características técnicas, equipamientos y accesorios sin obligación de actualizar el presente manual.

Esta documentación forma parte integrante del vehículo. No olvide entregárselo al nuevo propietario en caso de venderlo.

Automóviles CITROËN cumple los objetivos por ella fijados y que utiliza material reciclado para fabricar los productos comercializados.

Queda prohibida la reproducción o traducción total o parcial sin la autorización por escrito de Automóviles CITROËN.

DIRECCION COMERCIAL ARGENTINA

Repuestos y Servicios - Publicaciones Técnicas

Ruta Panamericana N° 26.851 Don Torcuato B1611GEH

Buenos Aires - ARGENTINA



Seguinos en: /citroenarg



CITROËN *prefiere* **TOTAL**

*Sujeto a la publicación oficial de los resultados de la FIA.

Jumper.05.2016.ed01

Español

2016 – DOCUMENTATION DE BORD
4Dconcept
Diadeis
Edipro