



CITROËN JUMPER

GUIA DE UTILIZAÇÃO

INSPIRED BY YOU



Acesso ao Manual



O Manual do seu veículo está disponível no site da **CITROËN**, na seção **SERVIÇOS E PEÇAS** no seguinte endereço:
<https://www.citroen.com.br/servicos-e-pecas/manuais/manuais.html>

Selecione:

- o veículo
- a edição de impressão do seu manual correspondente ao ano do modelo do seu veículo.



Este símbolo indica a última informação disponível.

Bem-vindo

Obrigado por ter escolhido um Citroën Jumper.

Este documento apresenta a informação e as recomendações necessárias para que possa explorar o seu veículo de uma forma completamente segura.

O seu veículo pode ter apenas alguns dos equipamentos descritos neste documento, em função do nível de acabamento, da versão e das características próprias ao país de comercialização.

As descrições e imagens são fornecidas sem qualquer obrigação. A Automóveis CITROËN reserva-se o direito de alterar as especificações técnicas, equipamentos e acessórios sem que seja necessário atualizar o presente guia.

Se a propriedade do seu veículo for transferida, assegure-se de que este **Manual completo** seja fornecido ao novo proprietário.

Neste documento irá encontrar todas as instruções e recomendações de utilização que lhe irão permitir desfrutar ao máximo do seu veículo. Recomendamos que se familiarize com este, bem como com o guia de manutenção e de garantias, que lhe dará informações sobre garantias, serviços e assistência em viagem, associados ao seu veículo.



Aviso de segurança



Informações adicionais



Contribuição para a proteção da natureza

Sumário

Visão geral		Aberturas		Iluminação e visibilidade	
Visão Geral	4	Chaves	26	Comandos de iluminação	44
		Telecomando	26	Luzes diurnas de LED	45
		Substituição da bateria das chaves	27	Iluminação de acompanhamento	45
		Travamento e destravamento do veículo	29	Luzes de estacionamento	45
		Portas dianteiras	29	Regulagem da altura dos faróis	46
		Portas laterais de correr	30	Comando do limpa-vidros	46
		Portas traseiras	31		
		Vidros elétricos	32		
Eco Condução		2		4	
Eco Condução	5				
Instrumentos de bordo		Ergonomia e conforto		Segurança	
Instrumentos de bordo	1	Bancos dianteiros	33	Recomendações de segurança gerais	47
Painel de instrumentos	7	Regulagem do volante	34	Luzes de emergência	48
Luzes indicadoras	8	Retrovisores	35	Buzina	48
Indicadores	16	Aquecimento/ar condicionado manual	36	Luzes de mudança de direção	48
Configuração do veículo	20	Aquecimentos adicionais	37	Programa de estabilidade eletrônica (ESP)	49
Regulagem da data e da hora	24	Desembaçamento do vidro dianteiro	37	Sistema de frenagem antibloqueio	50
Computador de bordo	24	Desembaçamento do vidro traseiro	37	Controle dinâmico de estabilidade	50
Tacógrafo	25	Disposição da cabina	39	Antipatinagem das rodas	51
		Compartimentos dianteiros	40	Cintos de segurança	52
		Porta-luvas	40	Airbags	54
		Tomada 12V / USB	40	Generalidades sobre cadeiras para crianças	56
		Luzes do teto	41	Cadeiras para crianças	57
		Acessórios traseiros	42	Desativação do airbag dianteiro do passageiro	58
				Cadeiras para crianças recomendadas	59
				Instalação de cadeiras fixas	60
				Triângulo de sinalização	62

6		8		9	
Condução		Em caso de avaria		O índice alfabético	
Conselhos de condução	63	Roda sobresselente	93	Índice Alfabético	124
Partida - Parada do motor	66	Substituir uma lâmpada	98		
Sistema de hibernação da bateria	67	Substituir um fusível	104		
Freio de estacionamento	68	Bateria	108		
Caixa de marchas manual	69	Rebocar seu veículo / outro veículo	110		
Indicador de mudança de marcha (GSI)	69	Reboque do veículo	111		
Ajuda a saída em ladeira	70				
Limitador de velocidade	71				
Regulador de velocidade	73				
Deteção de pressão baixa dos pneus	75				
7		9			
Informações práticas		Características técnicas			
Reservatório de combustível	78	Motor Diesel	112		
Combustível utilizado pelos motores a Diesel	79	Massas e Cargas	113		
Engate de um reboque	80	Dimensões	114		
Pontos de fixação de um engate de reboque	80	Elementos de identificação	118		
Substituição de uma palheta do limpa-vidros	81	Glossário de etiquetas	119		
Capô	82	Pressão dos pneus	122		
Motor Diesel	83				
Verificação dos níveis	84				
Verificações	87				
Filtro de Diesel	88				
Filtro de partículas - FAP (Diesel)	89				
AdBlue® - Arla 32 (motores BlueHDi)	90				

Instrumentos e comandos*



1. Caixa de fusíveis.
2. Luzes de leitura / Ventilação adicional traseira.
3. Configuração do veículo / Regulagem da altura dos faróis / Faróis de neblina dianteiros/traseiros.
4. Comandos da iluminação e dos indicadores de mudança de direção.
5. Comandos do limpa-vidros / lava-vidros / computador de bordo.
6. Painel de instrumentos.
7. Interruptor de ignição.
8. Airbag dianteiro do condutor / Buzina.

Console central*



1. Porta objetos / Prêdisposição para Rádio
2. Aquecimento/Ar condicionado.
3. Porta-latas
4. Tomada acessórios 12 volts (180 W máx).
5. Tomada USB/Isqueiro.
6. Controle dinâmico de estabilidade (CDS/ASR) / Controle de tração inteligente.
7. Ajuda à descida.
8. Luzes de emergência.
9. Fechamento centralizado/Luz indicadora.
10. Desembaçamento traseiro.
11. Alavanca de marchas.

Eco-condução

A eco-condução é um conjunto de práticas diárias que permitem que o motorista otimizar o consumo de combustível e reduzir a emissão de CO₂.

Respeitar as instruções de manutenção

Verifique regularmente, e a frio, a pressão dos pneus, consultando a etiqueta situada na porta do lado do condutor.

Efetue esta verificação, especialmente:

- antes de uma longa viagem,
- a cada mudança de estação,
- após um período de parada prolongado.

Não esqueça também a roda sobressalente.

Efetue regularmente a manutenção do veículo (óleo, filtro de óleo, filtro de ar...) e siga o plano de manutenção indicado pelo fabricante.

No momento de enchimento do reservatório, não insista para além do 2° disparo da pistola para evitar o derramamento de combustível.

Ao volante de um veículo novo, só passados os 3 000 primeiros quilômetros é que obterá uma melhor regularidade no consumo médio de combustível.

Pneus de baixo consumo

Este veículo utiliza pneus com baixa resistência a rodagem, que proporciona uma redução no consumo de combustível. Encontre mais informações sobre as pressões de enchimento e recomendações de utilização.

Otimizar a utilização da caixa de marchas

Com uma caixa de marchas manual, utilize a função "**Indicador de Mudança de Marchas (GSI)**", que tem o objetivo de indicar ao condutor o melhor momento da mudança de marchas visando à condição mais econômica quanto ao consumo de combustível.

Com uma caixa de marchas automática, mantenha a alavanca na posição Drive "**D**", sem pressionar fortemente ou bruscamente o pedal do acelerador.

Adotar uma condução suave

Respeite as distâncias de segurança entre os veículos, utilize o freio motor, além do pedal de freio, pressione progressivamente o pedal do acelerador. Estas atitudes contribuem para economizar combustível, ajudam a reduzir a emissão de CO₂ e reduzir o ruído sonoro da circulação.

Em trânsito livre, quando utilizar o comando "Cruise" no volante, selecione o regulador de velocidade a partir dos 40 km/h.



Pneus - Confira a cada 15 dias a calibragem dos pneus e utilize a pressão indicada para seu veículo no manual de instruções.



Peso- Evite deixar peso desnecessário no veículo, quanto mais pesado o veículo, maior será o seu consumo.

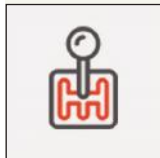

Troca de marcha - Evite esticar as marchas, realize as trocas próximo aos **2.500 RPM** (rotações por minuto) e caso seu veículo tenha o **GSI** (Indicador de Troca de Marchas) siga as indicações apresentadas no painel de seu veículo.

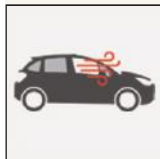

Vidros - Conduzir seu veículo com as janelas abertas gera grande interferência na aerodinâmica e no consumo, principalmente em velocidades superiores a 70 km/ h.



Velocidade - Evite velocidades superiores às permitidas nas vias.



Aceleradas - Procure acelerar suavemente. Aceleração brusca e desnecessária afeta muito sua média de consumo, evite essa prática.

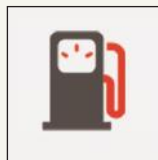

Combustível- Gasolina ou etanol adulterado gera interferência na média de consumo pois prejudica a leitura do sistema de injeção eletrônica.



Na descida em ponto morto - Deixe o veículo sempre com uma marcha engatada e libere o acelerador quando em declives. Isto fará com que o sistema de injeção corte o combustível. Deixar o carro em ponto morto (**N** nas caixas automáticas) em descidas não garante economia de combustível.

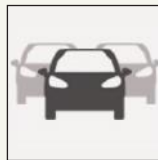

No trânsito - Ao visualizar um semáforo vermelho ou amarelo se aproxima-se, alivie/cesse a aceleração até o momento de frear. Evite altas rotações do motor e acelerações sem necessidade.

Painel de instrumentos



1. Velocímetro (km/h).
2. Visor central.
3. Marcador de combustível.
4. Temperatura do líquido de arrefecimento.
5. Conta-giros (rpm x1000).

Visor Central

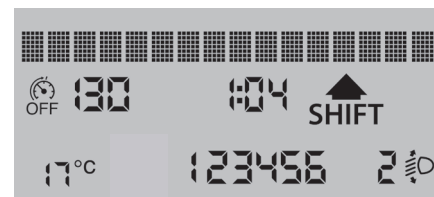

Na parte superior:

- Data,
- Indicador de manutenção,
- Mensagens de alerta,
- Mensagens do estado das funções,
- Configuração do veículo.

Na parte inferior:

- Hora,
- Temperatura exterior,
- Quilômetros/percorridos,
- Computador de bordo (autonomia, consumo, etc.),
- Altura da regulagem dos faróis,
- Aviso de excesso da velocidade programável,
- Regulador ou limitador de velocidade,
- Indicador de mudança de marcha

* Conforme versão ou país

Luzes indicadoras

Referências visuais que informam o condutor sobre o funcionamento de um sistema (luzes indicadoras de funcionamento ou desativação) ou da ocorrência de uma falha (luzes de aviso).

Ao ligar a ignição

Determinadas luzes de aviso acendem-se, durante alguns segundos, ao ligar a ignição.

Durante a partida do motor, estas luzes de aviso de alerta devem apagar-se.

Se continuarem acesas, antes de colocar o veículo em andamento, consulte a informação na relativa a luz de aviso de alerta.

Avisos associados

Determinadas luzes de aviso podem apresentar os dois tipos de acendimento: fixa (contínua) ou intermitente.

Apenas a relação do tipo de acendimento com o estado de funcionamento do veículo permite determinar se a situação é normal ou se existe uma anomalia.

Em caso de anomalia, o acendimento da luz de aviso pode ser acompanhado por um sinal sonoro e/ou uma mensagem.

Luzes de aviso

Com o motor em funcionamento ou veículo em movimento, o acendimento de uma das seguintes luzes de aviso indica o aparecimento de uma anomalia que necessita da intervenção do condutor.

Qualquer anomalia que resulte no acendimento de uma luz de aviso tem de ser avaliada com recurso à mensagem associada.

Em caso de problema, não hesite em contactar uma concessionária CITROËN ou uma oficina qualificada.



Luzes indicadoras de funcionamento





A iluminação de uma das seguintes luzes de aviso confirma que o sistema correspondente está ligado.













Luzes indicadoras de desativação

Se esta luz indicadora acender, confirma que o sistema correspondente foi desligado intencionalmente. Isto pode ser acompanhado por um sinal sonoro e a exibição de uma mensagem.







Luz de aviso/indicadora	Estado	Causa	Ações/observações	
Luzes de aviso vermelhas				
	Temperatura do líquido de arrefecimento	Em H na zona vermelha.	Uma temperatura muito elevada do líquido de arrefecimento. e/ou um aumento anormal.	Estacione e desligue a ignição. Deixe o circuito arrefecer suficientemente. Verifique visualmente o nível. Para mais informações sobre a Verificação dos níveis , consulte a seção correspondente. Se o nível for baixo, faça uma reposição. Se o nível for correto, contate uma concessionária CITROËN ou uma oficina qualificada.
		Fixa, com a agulha na zona vermelha.		
	Pressão do óleo do motor	Intermitente, alguns segundos, com uma mensagem no visor.	Um nível elevado de degradação da qualidade do óleo do motor.	Assim que possível, proceda à mudança de óleo do motor. Após um segundo nível de alerta, o desempenho do motor será limitado.
		Acesa temporariamente ou continuamente, com o motor em funcionamento.	Falta de óleo ou uma anomalia grave.	Estacione e desligue a ignição. Verifique manualmente o nível. Para mais informações sobre a Verificação dos níveis , consulte a seção correspondente. Se o nível estiver baixo, faça uma reposição. Se o nível estiver correto, contate uma concessionária CITROËN ou uma oficina qualificada.
	Carga da bateria	Fixa.	Um problema de funcionamento no circuito de carga ou da bateria.	Verifique os terminais da bateria. Para mais informações sobre a Bateria , consulte a seção correspondente.
		Fixa ou intermitente, apesar das verificações.	Uma avaria da ignição ou do sistema de injeção.	Solicite a verificação por uma concessionária CITROËN ou uma oficina qualificada.
	Detecção de abertura	Fixa.	Uma das aberturas de acesso ao veículo está mal fechada.	Verifique o fechamento das portas da cabine, das portas traseiras e lateral, do capô.





Luz de aviso/indicadora	Estado	Causa	Ações/observações
	Direção assistida	Fixa, acompanhada por um sinal sonoro e por uma mensagem na tela.	A direção assistida apresenta um defeito. O veículo conserva as capacidades convencionais de direção sem assistência. Solicite a verificação por uma concessionária CITROËN ou por uma oficina qualificada.
	Airbag dianteiro	Intermitente ou fixa.	Uma avaria de um airbag ou de um pré-tensor de cinto de segurança. Solicite a verificação por uma concessionária CITROËN ou uma oficina qualificada. Para mais informações sobre Airbags , consulte a seção correspondente.
	Cinto de segurança não colocado	Fixa e depois fica intermitente.	O condutor não colocou o cinto de segurança. Puxe o cinto e, em seguida, introduza a fivela no fecho do cinto de segurança.
		Acompanhada por um sinal sonoro e de seguida permanece acesa.	O veículo circula com o cinto do condutor não colocado. Verifique se o cinto de segurança está corretamente colocado, puxando-o.
	Freio de estacionamento	Fixa.	O freio de estacionamento encontra-se acionado de forma incorreta. Desengrene o freio de estacionamento para apagar a luz de aviso; pise no pedal do freio.
	Nível do líquido dos freios	Fixa.	Um nível de líquido insuficiente. Complete com o líquido indicado por CITROËN.
		Fixa, apesar de o nível ser o correto.	É necessário parar o veículo, assim que for possível fazê-lo em segurança. Estacione, desligue a ignição e entre em contato com uma concessionária CITROËN ou com uma oficina qualificada.

Luz indicadora	Estado	Indica	Ações/comentários
 + 	Repartidor eletrônico da frenagem	Fixa.	O sistema encontra-se avariado. É necessário parar o veículo, assim que for possível fazê-lo em segurança. Consulte uma concessionária CITROËN ou uma oficina qualificada.
Luzes de aviso laranjas			
	Sistema de frenagem antibloqueio (ABS)	Fixa.	O sistema de frenagem antibloqueio apresenta uma anomalia. O veículo mantém uma frenagem clássica. Circule com cuidado a uma velocidade baixa e contate imediatamente uma concessionária CITROËN ou uma oficina qualificada.
	Revisão	Temporariamente ligada.	Estão presentes avarias menores. Consulte uma concessionária CITROËN ou uma oficina qualificada.
		Fixa, acompanhada por uma mensagem no visor.	Estão presentes avarias maiores. Anote a mensagem de alerta e recorra à rede CITROËN ou a uma oficina qualificada.
	Pastilhas de freio	Fixa.	Um desgaste das pastilhas dos freios dianteiros. Substituir as pastilhas de freios pela rede CITROËN ou por uma oficina qualificada.
	CDS/ASR*	Intermitente.	Sistema em funcionamento. O sistema otimiza a tração e permite melhorar a estabilidade direcional do veículo.
		Fixa, acompanhada por um sinal sonoro e por uma mensagem na tela.	Existe uma avaria no sistema ou na ajuda a saída em ladeira. Consulte uma concessionária CITROËN ou uma oficina qualificada. Para mais informações sobre o Sistema de controle dinâmico de estabilidade ou a Regulagem antipatinagem, consulte a seção correspondente.
		Fixa.	Existe uma avaria do Controle de Tração Inteligente.







* Conforme versão ou país

Luz de aviso/indicadora	Estado	Causa	Ações/observações
 Filtro de partículas (diesel)	Fixa.	Regeneração do filtro de partículas.	É aconselhável que deixe o motor em funcionamento até a luz de aviso se apagar para que a fase de regeneração termine. Para mais informações sobre a Verificação dos níveis , consulte a seção correspondente.
 Sistema de diagnóstico do motor	Fixa.	Foi detetado um problema no motor ou no sistema de controle de emissões (EOBD). O EOBD (European On Board Diagnosis) é um sistema europeu de diagnóstico a bordo que obedece, entre outras, às normas de emissão autorizadas de: <ul style="list-style-type: none"> - CO (monóxido de carbono), - HC (hidrocarbonetos não queimados), - NOx (óxidos de nitrogênio) detetados por sondas de oxigênio colocadas após os catalisadores, - partículas. 	Solicite a verificação por uma concessionária CITROËN ou uma oficina qualificada.
 Detecção de pressão baixa dos pneus*	Fixa.	Um pneu vazio ou furado.	Estacione e desligue a ignição. Substitua ou repare a roda.
	Fixa, acompanhada pela luz de aviso de revisão.	Um sensor com defeito.	Solicite a verificação por uma concessionária CITROËN, revendedor ou uma oficina qualificada.







* Conforme versão ou país

Luz de aviso/indicadora	Estado	Causa	Ações/observações
 Antipartida eletrônico	Fixa.	A chave da ignição inserida não é reconhecida. A partida é impossível.	Use outra chave e solicite a verificação da chave avariada na rede CITROËN. Para mais informações sobre Proteção antirroubo , consulte a seção correspondente.
	Água no filtro de Diesel	Fixa, acompanhada por uma mensagem no visor.	Existe água no filtro de combustível. Dirija-se a uma concessionária CITROËN ou uma oficina qualificada para solicitar a purga do filtro. Para mais informações sobre os Verificações , consulte a seção correspondente.
	AdBlue®	Fixa, depois intermitente, acompanhada por uma mensagem no visor.	Uma diminuição da autonomia de circulação.
	Nível de combustível baixo	Fixa com a agulha na zona E .	Combustível está na reserva. Faça rapidamente um abastecimento de combustível. A avaliação da reserva de combustível é um parâmetro sensível ao estilo de condução, ao perfil da estrada, ao tempo decorrido e aos quilômetros percorridos depois do acendimento da luz de aviso.
		Intermitente.	O sistema encontra-se avariado. Consulte uma concessionária CITROËN ou uma oficina qualificada.
	Pré-aquecimento do Diesel	Fixa.	As condições climáticas exigem a utilização do pré-aquecimento. Aguarde que a luz de aviso se apague antes de efetuar a partida.

* Conforme versão ou país

Luz de aviso/indicadora		Estado	Causa	Ações/observações
	Luzes de neblina traseiras*	Fixa.	O botão MODE no quadro de controle engatado.	Seleção manual. As luzes só funcionam quando os faróis baixos estão ligados. Com visibilidade normal, apague-as.
Luzes de aviso verdes				
	Luz indicadora de mudança de direção esquerda	Intermitente acompanhada de um sinal sonoro.	Uma mudança de direção utilizando o comando de iluminação.	Desloque o comando para baixo.
	Luz indicadora de mudança de direção direito	Intermitente acompanhada de um sinal sonoro.	Uma mudança de direção utilizando o comando de iluminação.	Desloque o comando para cima.
	Luzes de neblina dianteiras*	Fixa.	O botão MODE no quadro de controle engatado.	Seleção manual. As luzes só funcionam quando as luzes de cruzamento estão ligadas.
	Regulador de velocidade*	Fixa.	Regulador de velocidade selecionado.	Seleção manual.
	Faróis baixos	Fixa.	Seleção manual.	Coloque o anel de comando da iluminação na segunda posição.
Luzes de aviso azuis				
	Faróis altos	Contínua.	O comando de iluminação foi puxado na sua direção.	Puxe o comando para regressar às luzes de cruzamento.

* Conforme versão ou país

Luz de aviso na tela	Indicadores	Indica	Ações/comentários
 Altura do feixe das luzes*	Regulagem das luzes.	Uma posição de 0 a 3 em função da carga transportada.	Regule através dos botões da placa de comandos MODE.
 Chave de manutenção	Uma chave de manutenção que permanece acesa.	Uma revisão de manutenção que está prestes a ser alcançada.	Consulte a lista de verificações no plano de manutenção do construtor e solicite a realização do serviço.
 SHIFT Indicador de alteração de velocidade	Uma seta para cima.	Pode estar engrenada a velocidade superior seguinte.	Para mais informações sobre o indicador de eficácia de velocidade , consulte a seção correspondente.
 Limitador de velocidade*	Fixa.	O limitador de velocidade está ativo.	Seleção manual. Para mais informações sobre o Limitador de velocidade , consulte a seção correspondente.
 OFF	Fixa em "OFF".	O limitador de velocidade está selecionado, mas não ativo.	
 Temperatura/Gelo	A luz de aviso de gelo, a temperatura que pisca acompanhada por uma mensagem na tela.	As condições climáticas que podem provocar a presença de gelo na estrada.	Duplicate a atenção e não trave bruscamente.
 Data/Hora	Acerto da data e da hora.	Uma configuração através do menu "MODE".	Para mais informações sobre a Configuração do veículo , consulte a seção correspondente.

* Conforme versão ou país

Indicadores

Informação de manutenção

Quando a ignição é ligada e durante alguns segundos acende-se a chave que simboliza a informação de manutenção. A tela informa que foi atingido o prazo para efetuar a próxima revisão, de acordo com o plano de manutenção do construtor.

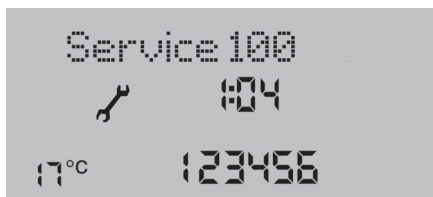

Esta informação é determinada em função da quilometragem percorrida desde a revisão anterior.

Nível de óleo do motor*

Para que a medida do nível seja válida, o veículo deverá estar estacionado em piso horizontal, com o motor parado há 30 minutos.

i Verifique regularmente o nível de óleo com a ajuda da vareta de medição manual. Para obter mais informações sobre **Verificação dos níveis**, consulte a seção correspondente.

Qualidade do óleo do motor



Esta luz de aviso pisca e, se o seu veículo estiver equipado com esta função, aparece uma mensagem a cada partida: isso significa que o sistema detetou uma degradação do óleo do motor. Assim que possível, proceda à mudança de óleo do motor.



Esta segunda luz de aviso, em conjunto com a primeira, acende-se no painel de instrumentos quando não se efetuou a troca do óleo e a degradação ultrapassou um novo limite. Se esta luz de aviso se acender em intervalos regulares, mude rapidamente o óleo do motor.

* Conforme versão ou país

Recuperar as informações de manutenção

Para acessar o indicador de manutenção a qualquer momento, pressione botão **MODE** por breves instantes.

Use as setas para cima e para baixo para ver a informação dos prazos e o uso do óleo de motor.

Pressione novamente o botão **MODE** para regressar aos diferentes menus de visualização.

Mantenha o botão pressionado para voltar à página principal.



Menu ...	Selecionar ...	Permite ...
Revisão	Revisão (Km/antes da revisão)	Apresenta os quilômetros que ainda se pode percorrer até à próxima revisão.
	Mudança de óleo (Km/antes da mudança)	Apresenta os quilômetros restantes até à próxima mudança de óleo do motor.

i Para mais informações sobre a **Configuração do veículo**, consulte a seção correspondente.

Reposição a zeros da informação de manutenção

Após cada revisão, o indicador de manutenção deve ser reposto a zero, por uma concessionária CITROËN ou uma oficina qualificada utilizando uma ferramenta de diagnóstico.

Para repor a zero o indicador de manutenção, efetue o seguinte procedimento:

- ☞ Insira a chave no contator,
- ☞ gire a chave para a posição **MAR**,
- ☞ pressione simultaneamente no pedal de freio e do acelerador durante mais de 15 segundos.

i Consulte a lista de verificações no plano de manutenção que lhe foi entregue juntamente com o veículo.

Temperatura do líquido de arrefecimento

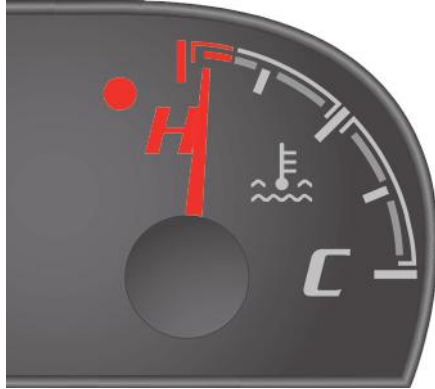

A agulha deve estar posicionada entre **C (Cold – frio)** e **H (Hot – quente)**, indicando funcionamento normal.

Em condições de utilização severas ou condições climáticas quentes, a agulha poderá aproximar-se da zona de graduação vermelha.

Se o ponteiro entrar na zona vermelha ou se a luz de aviso se acender:

- pare imediatamente, desligue a ignição. O ventilador pode continuar funcionando durante um determinado tempo, até cerca de 10 minutos.
- espere que o motor esfrie, para verificar o nível do líquido de arrefecimento e, se necessário, completar.

Siga esta indicação:

Atenção, o circuito de refrigeração está sob pressão! A fim de evitar qualquer risco de queimadura, pegue um pano e desaperte a tampa do reservatório do líquido de arrefecimento duas voltas para permitir a saída da pressão.

Quando a pressão tiver baixado, verifique o nível e retire a tampa para completar o líquido, se necessário.

! Se o ponteiro continuar na zona vermelha, contate uma concessionária CITROËN ou uma oficina qualificada.

i Verifique regularmente o nível do líquido de arrefecimento. Para obter mais informações sobre **Verificação dos níveis**, consulte a seção correspondente.

Indicador do combustível

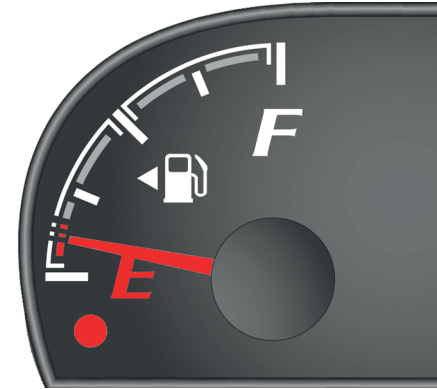

O nível de combustível é testado cada vez que a ignição é ligada.

O indicador pode ficar posicionado entre:

- **F (Full):** o reservatório de combustível está cheio.
- **E (Empty):** a reserva é ativada, o indicador de nível mínimo acende continuamente.

Quando a luz de aviso acender a reserva de combustível é de cerca de **10 litros**.

i Para mais informações sobre os **Combustíveis**, consulte a seção correspondente.

Indicadores de autonomia de aditivo AdBlue®

A partir do momento em que o nível de reserva do reservatório de AdBlue® tenha sido atingido ou após a detecção de um problema de funcionamento do sistema de despoluição SCR, um indicador informa, assim que ligar a ignição, a estimativa de quilômetros restantes que pode ser percorrida antes do bloqueio da partida do motor.

Em caso de detecção simultânea de um problema de funcionamento e de um nível baixo de AdBlue®, é visualizada a autonomia mais baixa.

No caso de risco de não partida devido à falta de AdBlue®

! O dispositivo regulamentar de antipartida do motor é ativado automaticamente quando o reservatório de AdBlue® está vazio.

Autonomia superior a 2400 km

Ao ligar a ignição não surge qualquer informação relativa à autonomia no painel de instrumentos.

Autonomia compreendida entre 2400 e 600 km



A partir do momento em que atingir o limite de 2400 km, a luz de aviso acende acompanhada por uma mensagem temporária sobre a autonomia de circulação, expressa em quilômetros restantes, antes de evitar a partida do motor.

Sempre que ligar a ignição, o alerta será emitido com a emissão de um sinal sonoro. Quando o nível de reserva for alcançado, recomenda-se que abasteça assim que possível.

Autonomia inferior a 600 km



A partir do momento em que atingir o limite de 600 km, a luz de aviso acende acompanhada por uma mensagem sobre a autonomia de circulação, expressa em quilômetros restantes, antes de evitar a partida do motor.

O alerta será retomado com a atualização da autonomia a cada 50 km percorridos.

Sempre que ligar a ignição, o alerta será emitido com a emissão de um sinal sonoro.

É imperativo que efetue uma reposição assim que possível antes que o reservatório fique completamente vazio; caso contrário, não será possível voltar a ligar o motor depois da última parada.

i Para mais informações sobre **AdBlue® (motores BlueHDi)** e, mais especificamente, sobre o abastecimento, consulte a seção correspondente.

Problema de funcionamento associado à falta de AdBlue®

Autonomia de 0 km alcançada: o reservatório de AdBlue® está vazio: o dispositivo antipartida regulamentar impede a partida do motor. Enquanto o reservatório de AdBlue® não for abastecido, o veículo permanece imobilizado.

! Para poder efetuar novamente a partida do motor, deve acrescentar pelo menos 4 litros de AdBlue®. Pode também contatar uma concessionária CITROËN ou uma oficina qualificada para proceder à reposição do nível necessário.

Em caso de anomalia no sistema de controle de emissões SCR

Detecção



As luzes de aviso de autodiagnóstico acendem-se.

Sempre que ligar a chave, um sinal sonoro e uma mensagem confirmam um defeito no sistema antipoluição.

O alerta desaparece depois que o nível de emissões de poluentes do escape volte a estar de acordo com a norma.

Contudo, após 50 km percorridos com o alerta permanente da luz de aviso ligada, a anomalia é confirmada. Um dispositivo de antipartida do motor será ativado automaticamente a partir de 400 km percorridos após esta confirmação. Dirija-se à rede CITROËN ou a uma oficina qualificada.

Falha confirmada



Além dos sinais anteriores, a autonomia autorizada será mostrada em quilômetros ou no painel de bordo.

O alerta será retomado a cada 30 segundos com a atualização da autonomia. Dirija-se à rede CITROËN ou a uma oficina qualificada. Arrisca-se a não poder voltar a arrancar com o veículo.

Partida interdito dentro de 400 km



A cada tentativa de partida, o alerta é ativado e a mensagem de interdição de partida é exibida.

Para poder voltar a ligar o motor, deverá imperativamente contatar uma concessionária CITROËN ou uma oficina qualificada.

Configuração do veículo*

Através da barra de comandos MODE



Esta barra de comandos dá acesso aos menus para personalizar determinados sistemas do veículo.



As informações correspondentes surgem na tela do painel de instrumentos. Idiomas disponíveis: italiano, inglês, alemão, francês, espanhol, português, holandês, português do Brasil, polaco, turco e árabe.

! Por razões de segurança, determinados menus apenas estão disponíveis com a ignição desligada.

MODE

Este botão MODE permite:

- acessar aos menus e submenus,
- validar as suas escolhas, no interior de um menu,
- sair dos menus.

MODE

Mantenha o botão pressionado para voltar à página principal.



Este botão permite:



- acessar um menu para cima,
- aumentar um valor.



Este botão permite:

- acessar um menu para baixo,
- diminuir um valor.

* Conforme versão ou país

Menu ... M  	Pressionar ...	Submenu ...	Pressionar ...	Selecionar ...	Validar e sair	Permite ...
1 Regulagens de luminosidade	M			▲ Aumentar	M	Regular a luminosidade do painel de instrumentos e comandos (com as luzes de posição acesas).
				▼ Diminuir		
2 Sinal sonoro das velocidades*	M	▲ LIGADO	M	▲ Aumentar	M	Ativar/Desativar o sinal sonoro que indica que a velocidade programada foi ultrapassada e/ou escolher a velocidade.
				▼ Diminuir		
		▼ DESLIGADO				
3 Sensor de luminosidade*	M			▲ Aumentar	M	Regular a sensibilidade do sensor de luminosidade (1 a 3) que tem efeito sobre os faróis
				▼ Diminuir		
4 Ativação do Trajeto B	M			▲ LIGADO	M	Visualização da distância de um segundo Trajeto B
				▼ DESLIGADO		
5 Placas de trânsito*	M			▲ LIGADO	M	Ativar/Desativar a leitura das placas de trânsito.
				▼ DESLIGADO		
6 Botões para acertar a hora	M	▼ Horas/Minutos	M	▲ Aumentar	M	Acertar o relógio.
		▲		▼ Diminuir		
		▲ Formato	M	▲ 24 horas	M	Escolher o modo de apresentação do relógio.
		▼		▼ 12 horas		
7 Acertar a data	M	Ano/Mês/Dia	M	▲ Aumentar	M	Regular a data.
				▼ Diminuir		

* Conforme versão ou país

Menu ... M ▲ ▼	Pressionar ...	Submenu ...	Pressionar ...	Selecionar ...	Validar e sair	Permite ...	
8 Fechamento automático*	M			▲ LIGADO	M	Ativar/Desativar o fechamento automático das portas acima dos 20 km/h.	
				▼ DESLIGADO			
9 Unidade de medida (Unidade)	M	▲	Distância	M	▲ km	M	Escolher a unidade de apresentação da distância.
					▼ Milhas		
			Consumo de combustível	M	▲ km/l		Escolher a unidade de apresentação do consumo.
					▼ l/100 km		
			Temperatura	M	▲ °C		Escolher a unidade de apresentação da temperatura.
					▼ °F		
		▼	Pressões dos pneus	M	▲ psi		Escolher a unidade de apresentação da pressão dos pneus.
					bar		
▼ kPa							
10 Idiomas	M			▲ ▼ Lista dos idiomas disponíveis	M	Escolher o idioma de apresentação.	
11 Volume dos anúncios (Bip)	M			▲ Aumentar	M	Aumentar/Diminuir o volume dos anúncios ou do aviso sonoro.	
				▼ Diminuir			

* Conforme versão ou país

Menu ... M ▲ ▼	Pressionar ...	Submenu ...	Pressionar ...	Selecionar ...	Validar e sair	Permite ...
12 Revisão	M			▲ Revisão (Km antes da revisão)	M	Apresentar os quilômetros restantes até à próxima revisão.
				▼ Mudança de óleo (Km antes da mudança)		Apresentar os quilômetros restantes até à próxima mudança de óleo do motor.
13 Luzes diurnas*	M			▲ LIGADO	M	Ativar/Desativar as luzes diurnas.
				▼ DESLIGADO		
14 Faróis altos automáticos*	M			▲ LIGADO	M	Ativar/Desativar os faróis altos automáticos.
				▼ DESLIGADO		
15 Airbag Passageiro (BAG P)	M	▲ LIGADO	M	▲ Sim	M	Ativar o airbag do passageiro.
				▼ Não		Desativar o airbag do passageiro.
		▼ DESLIGADO		▲ Sim		
				▼ Não		
16 Sair do menu					M	Sair do menu. Pressionar uma vez a seta de baixo para regressar ao primeiro menu.

* Conforme versão ou país

Regulagem da data e da hora

Através da barra de comandos **MODE**

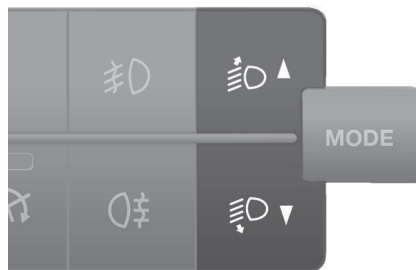

- ☞ Pressione o botão "MODE".
- ☞ Selecione o menu "Regulagem hora" para definir a hora e o formato do relógio (24h ou 12h) ou selecione o menu "Regulagem data" para definir o dia, mês e ano.

Para mais informações sobre a **Configuração do veículo**, consulte a seção correspondente.

Para ajustar a hora manualmente, "Sincronizar Hora" deve estar desativado (Off).

Computador de bordo

Informações exibidas sobre o trajeto atual (distância, consumo de combustível, velocidade média, etc.).

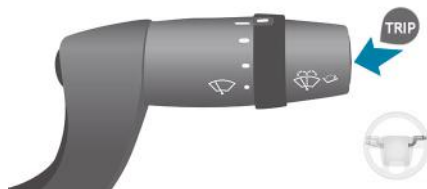

- ☞ Para acessar à informação do computador de bordo sobre o percurso, pressione o botão **TRIP** situado na extremidade do comando do limpavidros.

Autonomia

Indica o número de quilômetros que ainda se podem percorrer com o combustível que resta no reservatório em função do consumo médio dos últimos quilômetros percorridos.

Distância A

Indica a distância percorrida desde a última reposição a zeros do computador.

Consumo médio A

Trata-se da quantidade média de combustível consumido desde a última reposição a zero do computador de bordo.

Consumo instantâneo A

Trata-se da quantidade média de combustível consumido após alguns segundos.

Velocidade média A

É a velocidade média calculada desde a última reposição a zero do computador de bordo (ignição ligada).

Duração da viagem A

Indica o tempo acumulado desde a última reposição a zeros do computador de bordo.

Se TRIP B for ativada no menu **MODE**:

- Distância B
- Consumo médio B
- Velocidade média B
- Duração da viagem B.

Tacógrafo*



Se o seu veículo está equipado com um tacógrafo, localizado no painel central, permite cumprir as normas que regulamentam o trabalho do condutor. É responsabilidade do proprietário do veículo, no qual foi instalado o tacógrafo, controlá-lo e aferi-lo regularmente, segundo as leis vigentes.

ATENÇÃO: A legislação em vigor estabelece a obrigatoriedade de sua inspeção pelo INMETRO, centros credenciados ou órgãos que os substituam.

É de responsabilidade do proprietário do veículo atender a este procedimento, que tem inclusive revalidação periódica prevista para a aferição do tacógrafo, antes do início do uso comercial do veículo. Este procedimento é feito pelos Centros de Inspeção Veicular, órgão que deve ser devidamente credenciado pelo Inmetro.

Mantenha-se atualizado, pois a inspeção é de responsabilidade do usuário e deve ser executada em prazos e intervalos não inferiores a dois anos, conforme a legislação vigente.

Um manual específico do tacógrafo, contendo instruções completas sobre como operá-lo, acompanha a documentação de bordo do seu veículo. Recomendamos a leitura desse manual, na íntegra, antes de utilizar este equipamento.

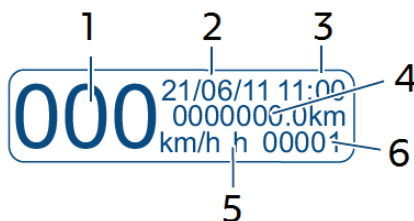

Tela principal

1. Velocidade, a cada 1km/h.
2. Data.
3. Hora.
4. Hodômetro total.
5. Status do veículo: h - parado
0 - em rodagem
6. Código do motorista.

! Qualquer pessoa que modifique o instrumento de controle ou o sistema de transmissão dos sinais que modificam o registro dos dados, especialmente se estas operações se realizam com a finalidade de fraude, está infringindo as leis.

i Se o seu veículo está equipado com um tacógrafo, recomenda-se que desligue o terminal (-) da bateria (situada debaixo do piso do lado direito, dentro da cabina), durante uma parada prolongada do veículo por mais de 5 dias.

Luminosidade dos instrumentos e comandos



Os instrumentos e comandos podem ser ajustados quanto à luminosidade pressionando o botão MODE, com as luzes de posição laterais acesas.

Para mais informações sobre a **Configuração do veículo**, consulte a seção correspondente.

* Conforme versão ou país

Chaves*



Permite travar e destravar as fechaduras do veículo, abrir e fechar a tampa do reservatório de combustível e ligar e desligar o motor.

Telecomando de 2 botões*



Destravamento centralizado



Uma pressão neste botão permite destravar simultaneamente todas as portas do seu veículo.

A luz interior acende-se durante um breve instante e as luzes de mudança de direção piscam duas vezes. A luz de aviso do comando de travamento centralizado, situada no painel de bordo, apaga-se.

Fechamento centralizado



Uma pressão neste botão permite travar simultaneamente todas as portas do seu veículo.

Se uma das portas estiver aberta ou mal fechada, não será efetuado o fechamento centralizado. As luzes de mudança de direção piscam uma vez.



A luz de aviso do comando do fechamento centralizado acende-se e pisca.

Telecomando de 3 botões*



Destravamento do habitáculo



Uma pressão curta neste comando permite destravar o habitáculo do seu veículo.

A luz interior acende-se durante um breve instante e as luzes de mudança de direção piscam duas vezes. A luz de aviso do comando de travamento centralizado, situada no painel de bordo, apaga-se.

Destravamento do espaço de carga



Uma pressão neste comando permite destravar a porta lateral e as portas traseiras do espaço de carga.

As luzes de mudança de direção piscam duas vezes.

Fechamento centralizado



Uma pressão neste comando permite travar todas as portas do seu veículo, habitáculo e espaço de carga.

Se uma das portas estiver aberta ou mal fechada, não será efetuado o fechamento centralizado. As luzes de mudança de direção piscam uma vez.



A luz de aviso do comando do fechamento centralizado acende-se e pisca.

Dobrar / Desdobrar a seção metálica da chave

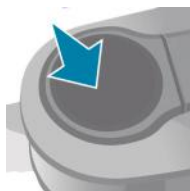

☞ Pressione este botão para dobrar/desdobrar a chave.

! Pressione o botão antes de dobrar a chave para evitar danificar o mecanismo.

Substituição da bateria*



- ☞ Pressione o botão para ejetar a chave.
- ☞ Rodar o parafuso **1** do cadeado fechado para o cadeado aberto, utilizando uma chave de fendas de ponta fina.
- ☞ Fazer alavanca com a chave de fendas para retirar a gaveta do porta-baterias **2**,
- ☞ Retirar a gaveta e substituir a bateria **3** respeitando as polaridades,
- ☞ Voltar a fechar a gaveta porta-baterias **2** no interior da chave e bloqueá-la rodando o parafuso **1**.

i Existe o risco de provocar danos caso a bateria de substituição não esteja em conformidade. Utilizar apenas baterias idênticas ou de tipo equivalente às indicadas pela rede CITROËN. Entregue as baterias e as baterias usadas num ponto especial de coleta autorizado.

Chave com Telecomando



i Este produto está homologado pela ANATEL, de acordo com os procedimentos regulamentados pela Resolução 242/2000, e atende aos requisitos técnicos aplicados..

2

* Conforme versão ou país

Tabela de resumo das funções principais da chave

Tipo de chave	Destramento do habitáculo	Travamento das portas	Destramento das portas traseiras
Chave simples	Rotação no sentido inverso ao dos ponteiros do relógio (lado do condutor).	Rotação no sentido dos ponteiros do relógio (lado do condutor).	-
Chave, telecomando			-
Sinalização			
Luzes indicadoras de mudança de direção	2 acendimentos intermitentes.	1 acendimento intermitente.	2 acendimentos intermitentes.
Luz de aviso do comando de travamento centralizado no painel de bordo	Desligada.	Aceso de forma fixa durante cerca de 3 segundos e, em seguida, intermitente.	Intermitente.

Segurança anti-intrusão

Quando o veículo entra em movimento, o sistema trava automaticamente as portas da cabine e do espaço de carga, quando atingir cerca de 20 km/h. Se não for efetuada qualquer abertura durante o percurso, o travamento permanece ativo.

Ativação/desativação da função

É possível configurar este sistema utilizando o botão **MODE**:

☞ No menu Fechamento automático, selecione ON ou OFF.

i Para mais informações sobre a **Configuração do veículo**, consulte a seção correspondente.

Travamento / destravamento a partir do interior*

Cabine e espaço de carga



- ☞ Pressione este botão para travar ou destravar a cabine e o espaço de carga.

A abertura das portas é sempre possível a partir do interior.

! Se uma das portas estiver aberta ou mal fechada, não será efetuado o fechamento centralizado.

A luz de aviso do comando:

- acende-se quando as portas estão travadas e quando a ignição é ligada,
- de seguida pisca quando as portas estão travadas com o veículo parado e o motor desligado.

i Este botão fica inoperativo se o veículo estiver travado ou supertravado através de um comando exterior (conforme o equipamento, com a chave ou o telecomando).

! Se decidir circular com as portas travadas, saiba que pode tornar mais difícil o acesso de assistência no veículo em caso de urgência.

Espaço de carga



- ☞ Uma pressão no comando **1** permite travar e destravar a porta lateral e as portas traseiras da cabine.

A luz de aviso permanece acesa para confirmar o travamento.

Portas dianteiras



- ☞ Utilizar o botão correspondente do telecomando ou utilizar a chave na fechadura da porta do condutor para destravar.
- ☞ Puxe a maçaneta na sua direção.

2

* Conforme versão ou país

Portas laterais de correr

Abertura

A partir do exterior



- ☞ Puxe a maçaneta na sua direção e, em seguida, para trás.

I Para manter a porta lateral deslizante na posição aberta, abra-a completamente até bloquear o dispositivo situado na base da porta.

! Não coloque o veículo em movimento com a porta lateral deslizante aberta.

! Atenção para não fechar o espaço da guia do piso, para que a porta deslize corretamente.

Do interior



Fechamento

A partir do exterior

- ☞ Puxar a maçaneta na sua direção e, de seguida, para a frente.

Do interior

- ☞ Para desbloquear e fechar, puxar a maçaneta fazendo deslizar a porta.

Portas traseiras

Abertura

A partir do exterior



☞ Puxar a maçaneta na sua direção e puxar a alavanca para abrir a porta esquerda. Os dois batentes abrem-se a 96°.



Durante de um estacionamento com as portas traseiras abertas a 96°, estas tapam as luzes traseiras. Para assinalar a sua posição aos outros condutores, que circulem no mesmo sentido e possam não ter reparado na sua parada, utilize um triângulo de pré-sinalização ou qualquer outro dispositivo prescrito pela legislação e regulamentação do seu país.



Do interior

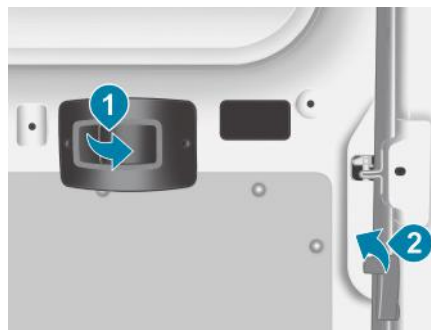

- ☞ Puxe na sua direção o comando 1, situado no painel da porta, depois empurre para abrir a porta direita.
- ☞ Empurre a alavanca 2 para abrir a porta esquerda.



Não circule com a porta traseira aberta.

Abertura a 180° e 270°

Se o seu veículo estiver equipado com um sistema de tirante escamoteável, este permite abrir as portas traseiras em ângulos de 96°, 180° e 270°. Uma mola prende a porta nos ângulos disponíveis para facilitar as operações de carga e descarga.

Fechamento

- ☞ Para fechar, começar pela porta esquerda e depois fechar a porta direita.



Atenção

Não usar como maçaneta. Não puxar nem usar como apoio. O sistema de molas tem uma pressão de utilização para facilitar a movimentação das portas. Uma rajada de vento forte poderá desbloquear as molas e provocar um fechamento involuntário das portas. Risco de ferimentos.

2

Vidros elétricos*



- A. Comando do vidro do condutor
- B. Comando do vidro do condutor

Funcionamento manual

☞ Para abrir ou fechar o vidro, pressione o comando **A/B** ou puxe-o suavemente sem ultrapassar o ponto de resistência. O vidro para assim que soltar o comando.

Funcionamento automático*

☞ Para abrir ou fechar o vidro, pressione o comando **A** ou puxe-o além do ponto de resistência: o vidro abre ou fecha completamente depois de soltar o comando. Um novo impulso interrompe o movimento do vidro.

! Retire sempre a chave da ignição ao deixar o veículo, mesmo durante pouco tempo. Em caso de esmagamento durante o manuseio dos elevadores dos vidros, é necessário inverter o movimento do vidro. Para isso, pressione o respectivo comando. Quando o condutor acionar os vidros dos passageiros, deve certificar-se de que ninguém impede o correto fechamento dos vidros. O condutor deve assegurar-se de que os passageiros utilizam corretamente os vidros elétricos. Tenha especial atenção quando crianças utilizam os vidros. elétricos.

* Conforme versão ou país

Banco do condutor

Para a frente e para trás



- ☞ Eleve o comando e faça deslizar o banco para a frente ou para trás.

! Antes de mover o banco para trás, verifique se nenhum objeto ou pessoa impede o curso completo do banco. Existe o risco de esmagamento em caso de presença de passageiros atrás ou o risco de bloqueio do banco se estiverem presentes objetos grandes no piso por trás do banco.

! Por motivos de segurança, as regulagens dos bancos deverão ser efetuadas imperativamente com o veículo parado.

Altura do banco

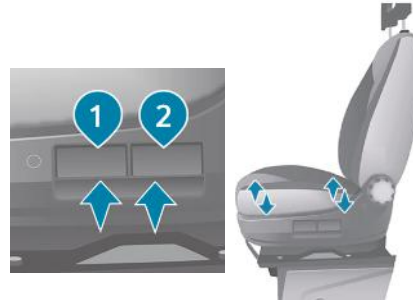

- ☞ Elevar a pega 1 para subir ou descer a parte dianteira do banco.
- ☞ Baixar a pega 2 para subir ou descer a parte traseira do banco.

Para levantar o banco:

Estando sentado, puxar para cima o comando 1 para elevar a parte dianteira do banco ou o comando 2 para elevar a parte traseira do banco e retirar o peso do corpo na parte do banco que deseja elevar .

Para baixar o banco:

Estando sentado, puxar para cima o comando 1 para baixar a parte dianteira do banco ou o comando 2 para baixar a parte traseira do banco e forçar para baixo com o corpo na parte do banco que deseja baixar .

Ângulo das costas do banco

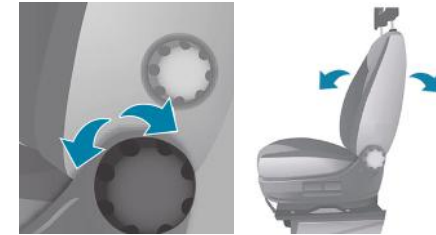

- ☞ Gire o botão de regulagem para ajustar a posição das costas do banco.

3

Encostos de cabeça



- ☞ Pressionar os botão na base da haste para regular o encosto de cabeça em altura.



- ☞ Para retirar o encosto de cabeça, pressione as travas nas bases das hastes e levante o encosto de cabeça.

Banco dianteiro de 2 lugares



Está equipado com dois encostos de cabeça e dois cintos de segurança.

Regulagem do volante*

- ☞ Com o veículo parado, regule o banco para a posição melhor adaptada.

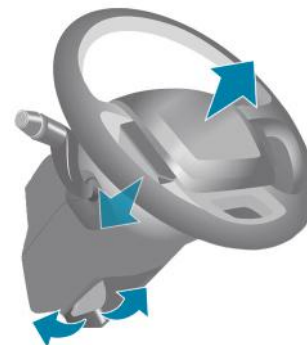

- ☞ Puxar na sua direção o comando para desbloquear o volante.
- ☞ Ajustar a profundidade do volante e baixar a fundo o comando para bloquear.

! Por motivos de segurança, estas manobras devem ser imperativamente efetuadas, com o veículo parado.

* Conforme versão ou país

Retrovisores

Retrovisores externos

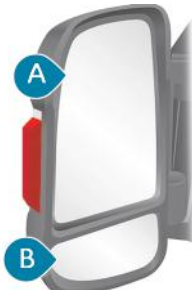

Estão divididos em duas zonas:

- A** - Espelho superior
- B** - Espelho inferior

O espelho do retrovisor é esférico de modo a permitir um campo visual lateral mais abrangente. Os objetos observados estão na realidade mais perto do que parecem. Este aspeto deve ser considerado, para ter a perceção correta da distância.

A estrutura do retrovisor integra o indicador lateral de direção e as antenas, conforme os equipamentos disponíveis a bordo (GPS, GSM, Rádio, etc.)*.

Regulagens elétricas*

A chave da ignição deverá encontrar-se na posição **MAR**.



☞ Gire o comando para seleccionar uma zona do retrovisor.

Espelho esquerdo:

- A1** - Espelho superior
- B1** - Espelho inferior

Espelho direito:

- A2** - Espelho superior
- B2** - Espelho inferior

☞ Em seguida, utilize o comando no sentido de regulagem pretendido.

Rebatimento elétrico*



☞ Pressione este comando.

Desembaçamento dos retrovisores*



☞ Pressione a tecla de desembaçamento do vidro traseiro.

Retrovisor interno

Espelho regulável que permite visualizar a zona traseira central. Engloba um dispositivo antiofuscamento que escurece o espelho, para diminuir a perturbação do condutor no caso de feixes de luz dos veículos que seguem atrás, sol....

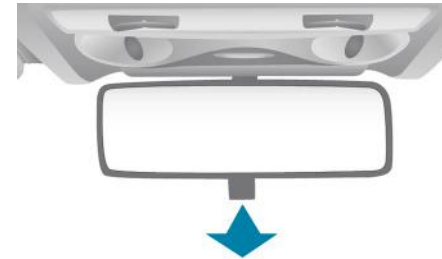

- ☞ Puxe a alavanca para passar para a posição antiofuscamento «noite»..
- ☞ Empurre a alavanca para passar para a posição normal «dia».

* Conforme versão ou país

Aquecimento/ar condicionado manual*



1. Ligar/desligar o ar condicionado.
2. Ajuste da temperatura.
3. Regulagem do fluxo de ar.
4. Regulagem da distribuição de ar.
5. Entrada de ar/recirculação de ar.

Ar condicionado

O sistema de ar condicionado funciona apenas com o motor ligado.

O ventilador do ar deve estar, no mínimo, na posição 1.



Pressione este botão para ligar o ar condicionado; o LED acende.

Uma nova pressão neste botão desliga a função; o LED apaga.

Temperatura



☞ Gire o botão para selecionar uma posição entre azul (frio) e vermelho (quente) para regular a temperatura da sua preferência.

Fluxo de ar



☞ Gire o comando para a posição pretendida para obter um fluxo de ar suficiente para garantir o seu conforto.

i Se colocar o comando do fluxo de ar na posição **0** (desligado), o conforto térmico deixa de ser controlado. No entanto, será ainda perceptível um ligeiro fluxo de ar, se a recirculação estiver aberta, devido ao deslocamento do veículo.

Distribuição do ar

A repartição do ar é orientada pelo comando virado para:



ventiladores laterais e centrais,



ventiladores laterais, centrais e do espaço para os pés,



para os pés,



parabrisa, espaço para os pés e vidros laterais,



parabrisa e os vidros laterais.

Entrada de ar/Recirculação de ar

A entrada de ar exterior permite evitar a formação de vapor no parabrisa e nos vidros laterais.

A recirculação do ar interior permite isolar o habitáculo dos odores do exterior.

Utilizada em simultâneo com o ar condicionado ativado e a regulagem do ar ventilado (de 1 a 4), a recirculação permite atingir um ar ambiente confortável, regulando o calor e o frio.

Abra a entrada de ar exterior assim que possível para evitar os riscos de degradação da qualidade do ar e da formação de vapor.



☞ Coloque o comando nesta posição para fazer recircular o ar interior.



☞ Coloque o comando nesta posição para fazer entrar o ar do exterior.

* Conforme versão ou país

Aquecimentos adicionais*

Aquecimento adicional

É um aquecimento do habitáculo suplementar ao equipamento de série.
O seu funcionamento pode ser independente do motor.

Aquecimento adicional automático

É um sistema adicional que entra automaticamente em funcionamento ao ligar a ignição. A sua ativação depende da temperatura exterior e da temperatura no interior do veículo.

Desliga-se automaticamente quando o aquecimento é colocado em funcionamento manualmente.

Aquecimento suplementar

Versão 2-3 lugares, encontra-se debaixo do banco do lado do condutor, com uma difusão do ar orientada para a frente.



- Pressione este comando para ativar/desativar o aquecimento. O LED acende-se se o aquecimento estiver ativado.

Em situação de descongelamento e desembaçamento rápidos, desligar o comando.

Desembaçamento do vidro dianteiro



Estas marcações no painel de controle indicam o posicionamento dos comandos para desembaçar rapidamente os vidros dianteiro e traseiro e os vidros laterais.

Ar condicionado manual



- Coloque os comandos de fluxo de ar e de distribuição de ar na posição serigrafada dedicada.

Para tornar mais eficaz e rápido o desembaçamento do limpa-vidros:

- ↑ aumente a variação do fluxo do ar,



- Coloque o comando de entrada de ar exterior na recirculação do ar.

Desembaçamento do vidro traseiro e dos retrovisores externos*



- Pressione esta tecla para desembaçar o vidro traseiro e os retrovisores externos. A luz de aviso acende-se.

Esta função desliga-se automaticamente para evitar um consumo excessivo de energia.

É possível interromper o funcionamento do desembaçamento antes da sua desativação automática pressionando novamente este botão; a respetiva luz de aviso apaga-se.

- O desembaçamento do vidro traseiro só pode funcionar com o motor ligado.

* Conforme versão ou país

Conselhos para a ventilação e o ar condicionado

i Para que estes sistemas sejam plenamente eficazes, respeite as seguintes regras de utilização e de manutenção:

☞ Para assegurar que o ar é distribuído uniformemente, mantenha as grelhas de entrada externa de ar na base do parabrisa, os bocais, as válvulas, as saídas de ar e o extrator de ar no espaço de carga da mala, livres de quaisquer obstruções.

☞ Coloque em funcionamento o sistema de ar condicionado pelo menos 5 a 10 minutos, uma a duas vezes por mês para o manter em perfeitas condições de funcionamento.

☞ Assegure o bom estado do filtro do habitáculo e substitua periodicamente os elementos dos filtros. Recomendamos que opte por um filtro de habitáculo combinado. Graças ao seu aditivo ativo específico, contribui para a purificação do ar respirado pelos ocupantes e para a limpeza do habitáculo (redução de sintomas alérgicos, dos maus odores e de depósitos de gordura).

☞ Para assegurar o bom funcionamento do sistema de ar condicionado, recomendamos que solicite a sua verificação de acordo com as recomendações em livro de manutenção e de garantias.

☞ Se o sistema não produzir ar frio, desative-o e contate um revendedor CITROËN ou uma oficina qualificada.

Em caso de reboque de carga máxima numa forte inclinação com temperaturas elevadas, a desativação do ar condicionado aumenta a potência do motor, melhorando assim a capacidade de reboque.

Para evitar que os vidros fiquem embaçados e a deterioração da qualidade do ar:

- não conduza durante um tempo demasiado com a ventilação desligada.
- não mantenha a recirculação do ar durante um período prolongado.



Se, após uma paragem prolongada ao sol, a temperatura interior for muito elevada, ventile primeiro o habitáculo durante alguns instantes.

Coloque o comando de débito de ar num nível suficientemente alto para renovar rapidamente o ar no habitáculo.



A condensação criada pelo ar condicionado provoca um gotejamento de água sob o veículo que é perfeitamente normal.

Disposição da cabine

Para-sol



☞ Para evitar o ofuscamento, baixe a pala do para-sol.

Existem bolsos na pala dos para-sóis para colocar recibos de pedágios, cartões, etc).

Compartimento de arrumação central*



Tem à sua disposição um compartimento de arrumação aberto, situado por baixo do painel do console central.

Conforme o equipamento, dispõe de um suporte para latas duplo e/ou de um suporte para smartphone.

Compartimentos de arrumação nos bancos dianteiros*

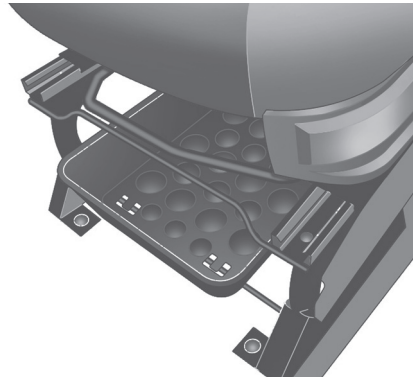

Tem à sua disposição um compartimento de arrumação fixo, situado por baixo do banco do condutor.

i Se o seu veículo estiver equipado com um banco de amortecimento variável*, esses espaços não existirão.

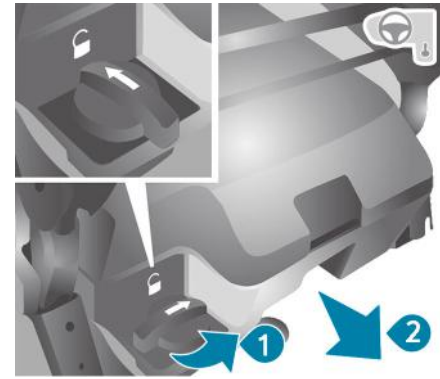

O espaço por baixo do banco do passageiro é destinado à arrumação da caixa de ferramentas, que contém as ferramentas utilizadas para substituir uma roda, uma lâmpada ou para rebocar um veículo.

Para retirar a caixa, gire o comando um quarto de volta para destravar, e depois, puxe a caixa para a frente.

Quando a voltar a colocar no local, não se esqueça de rodar o comando um quarto de volta no sentido inverso para travar a caixa no seu espaço.

* Conforme versão ou país

Compartimentos da porta dianteira

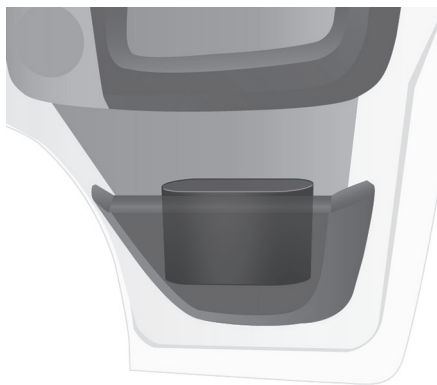

Porta-luvas passageiro

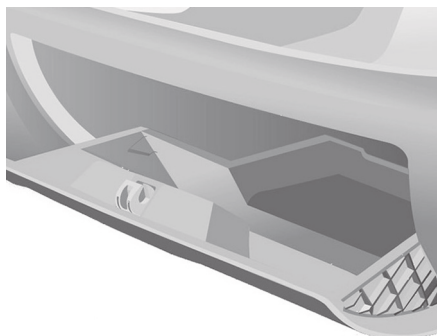

Porta-luvas refrigerado



Encontra-se na parte superior do painel de bordo, no lado do passageiro. O ar emitido dentro do porta-luvas é o mesmo emitido pelos ventiladores.

Entrada USB



Esta entrada destina-se apenas à alimentação e recarga do equipamento portátil conectado.

Tomada de 12 volts



Potência máxima: 180 W.

! A ligação de um dispositivo elétrico não homologado pela CITROËN, como um carregador USB, pode afetar o funcionamento dos sistemas elétricos do veículo, causando falhas como interferências nas telas do painel de instrumentos.

Compartimento por cima dos para-sóis

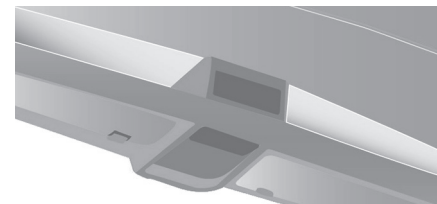

Encontra-se por cima dos para-sóis. Carga máxima: cerca de 20 kg.

Luzes de teto

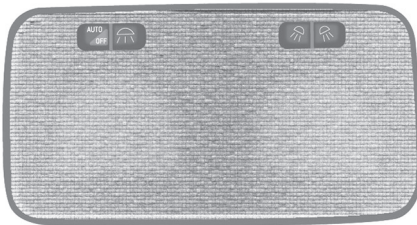

Podem ser ativadas através:

- dos interruptores situados no teto, ignição ligada, posição **MAR.**,
- da abertura ou fechamento de uma das portas dianteiras,
- do travamento/destravamento do veículo.

Apagam-se automaticamente:

- se o interruptor não estiver pressionado para a direita ou para a esquerda,
- em todos os casos, passados 15 minutos, caso as portas permaneçam abertas,
- ou após ligar a ignição.

Luzes de leitura

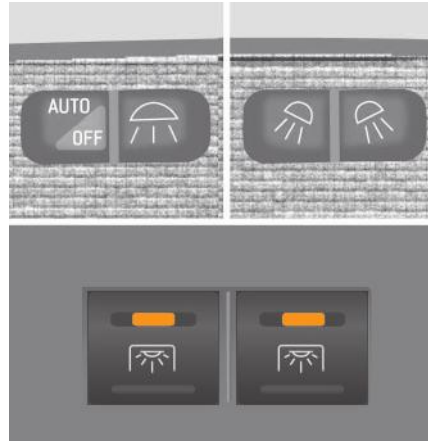

São acionadas pelos respectivos interruptores.

O interruptor do condutor comanda as duas luzes em conjunto.

O interruptor do passageiro comanda a luz do condutor ou a luz do passageiro.

Acessórios traseiros

Anéis de fixação



Dispõe de argolas de fixação no piso para fixar e acondicionar as cargas: 8, para os veículos de comprimento L2; 10, para os veículos de comprimento L3.

Duas argolas suplementares são instaladas na divisória traseira da cabine.

Carga máxima: 500 kg.

! Por razões de segurança, em caso de frenagem forte, recomenda-se que coloque os objetos mais pesados mais perto da cabine.

Suporte para a calha de fixação

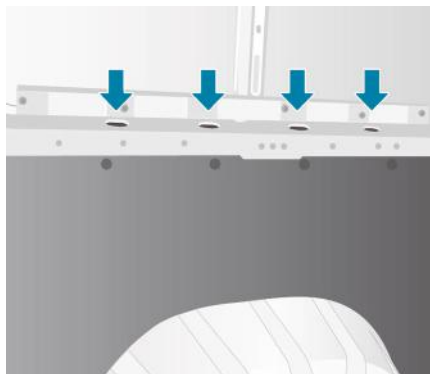

Existem suportes para fixar uma calha de fixação por cima dos revestimentos, de cada lado do veículo. Carga máxima: 200 kg.

Revestimento lateral

As partes interiores das zonas laterais possuem um revestimento de proteção da carga.

Tomada de 12 volts*



Potência máxima: 180 W.

! A ligação de um dispositivo elétrico não homologado pela CITROËN, como um carregador USB, pode afetar o funcionamento dos sistemas elétricos do veículo, causando falhas como interferências nas telas do painel de instrumentos.

Luzes de teto*

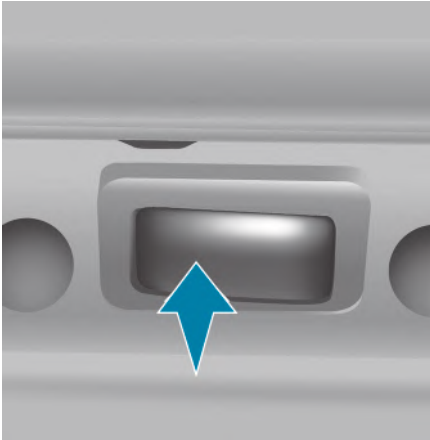

Se o seu veículo tiver este equipamento, uma ou duas luzes do teto estão situadas em cima das portas traseiras e lateral.

Podem ativar-se através:

- do basculamento da luz do teto (para a esquerda ou para a direita),
- da abertura ou fechamento das portas traseiras ou lateral.

Esta iluminação desliga-se automaticamente, ao fim de alguns minutos, se as portas permanecerem abertas.

Galeria interior de teto

Consiste num espaço de arrumação situado no espaço de carga, por cima da cabine. A respetiva capacidade é variável conforme a altura do furgão (tipo H2 ou H3).

! Por razões de segurança, não instale objetos pesados na galeria interior.

Batente de carga

Em cima do piso, atrás dos bancos dianteiros, existe uma divisória horizontal que protege o condutor e os passageiros dos bancos dianteiros contra os riscos de deslocamento da carga.

Apoio para os pés retrátil*



Para facilitar o acesso e a saída dos passageiros da frente, o seu veículo pode estar equipado com um suporte para os pés, que se posiciona com a abertura da porta lateral de correr.

* Conforme versão ou país

Comandos de iluminação

Seleção e controle das várias luzes dianteiras e traseiras que fornecem a iluminação do veículo.

Seleção do modo de luzes principais



- ☞ Gire o anel para alinhar a marca branca com o símbolo necessário.

i Em condições climáticas de baixa temperatura e alta umidade ou após chuva forte ou lavagem, a superfície interna das lentes dos faróis ou das lanternas traseiras podem formar condensação (embaçar). Trata-se de um fenômeno natural relativo à diferença de temperatura e umidade interior e exterior do faról/lanterna. Esse fenômeno não é indicativo de anomalia ou mau funcionamento e não compromete o funcionamento dos dispositivos de iluminação e sinalização. A condensação desaparece em condições normais de uso do veículo.



Luzes apagadas (ignição desligada)/
Luzes diurnas (motor funcionando).



Faróis baixos/Faróis altos



Acendimento automático das faróis
baixos/faróis altos*

Comutação dos faróis (faróis baixos/faróis altos)

- ☞ Puxe o comando de iluminação na sua direção para alterar o acendimento das faróis baixos/faróis altos.

Com as luzes desligadas ou com as luzes de posição, o condutor pode ligar diretamente os faróis altos ("sinal de luzes") mantendo o comando puxado.

Luzes de mudança de direção (pisca)

- ☞ Esquerda: baixe o comando de iluminação até passar o ponto de resistência.
- ☞ Direita: eleve o comando de iluminação até passar o ponto de resistência.

Função "autoestrada"

- ☞ Dê um simples impulso para cima ou para baixo, sem passar o ponto de resistência; as luzes de mudança de direção acenderão cinco vezes.

Luzes de neblina*

Se o seu veículo estiver equipado com luzes de neblina, estas funcionam com as faróis baixos (ou altos).

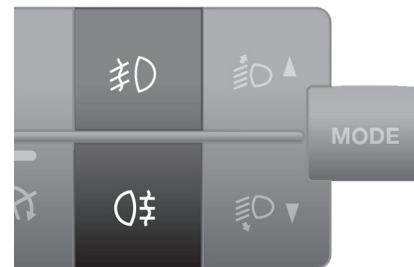

Faróis de neblina



Luzes de neblina traseiras

- ☞ Pressione um destes comandos para acender às luzes.

i As luzes de neblina podem unicamente ser utilizadas em tempo de neblina ou quedas de neve. Em tempo claro ou de chuva, tanto de dia como de noite, as luzes de neblina traseiras ofuscam e são proibidas. Não esquecer de as apagar quando deixarem de ser necessárias.

* Conforme versão ou país

Luzes diurnas de LED*

Na partida do veículo, de dia, as luzes diurnas acendem-se automaticamente.

Com o acendimento manual ou automático das luzes de posição, faróis altos ou baixos, as luzes diurnas apagam-se.

Programações

Para os países onde a regulamentação não impuser o acendimento das luzes durante o dia, poderá ativar ou desativar a função através do menu de configuração.

Iluminação de acompanhamento*

Se o seu veículo tiver este equipamento: quando sair do veículo, os faróis baixos permanecem acesos durante a duração selecionada (a sair de um estacionamento, por exemplo).

Ignição desligada ou a chave na posição STOP

- ☞ Nos 2 minutos após a parada do motor, colocar a chave de contato na posição STOP ou retirar a chave.
- ☞ Puxar o comando de iluminação na direção do volante.



Esta luz indicadora acende-se no painel de instrumentos.

Cada vez que o comando é puxado na direção do volante, a iluminação de acompanhamento é prolongada em 30 segundos até cerca de 3 minutos.

Quando este tempo se esgotar, as luzes apagam-se automaticamente.

Para desativar este comando, mantenha-o puxado durante mais de 2 segundos seguidos na direção do volante.

Luzes de estacionamento*

Este dispositivo permite deixar as luzes acesas durante o estacionamento; ignição desligada, chave na posição STOP ou chave retirada.

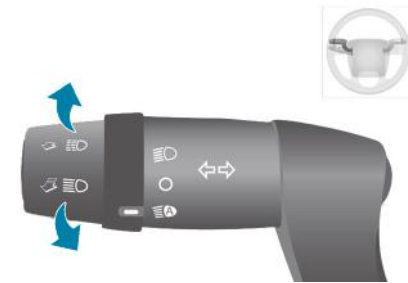

4

- ☞ Deslocar o anel do comando de iluminação para a posição O e, de seguida, para as faróis baixos ou de estrada.



Esta luz indicadora acende-se no painel de instrumentos.

As luzes permanecem ligadas enquanto o veículo permanecer estacionado.

! Uma iluminação prolongada pode reduzir a carga da bateria do veículo.

* Conforme versão ou país

Regulagem da altura dos faróis*

Para não perturbar os outros condutores da estrada, os faróis de halógeno devem ser regulados em altura, em função da carga do veículo. Esta função é acessível em posição de faróis baixos ou altos

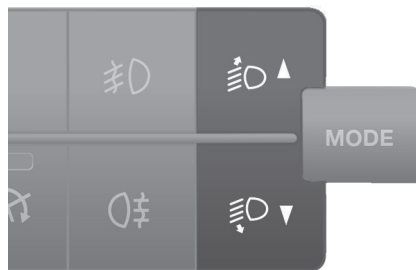

Pressione sucessivamente estes comandos que permitem regular a altura dos faróis



Uma luz de aviso indica a posição de regulagem escolhida (0, 1, 2, 3).

Comando do limpavidros

Limpavidros

O limpavidros só está ativo quando a chave da ignição se encontra na posição **MAR**.

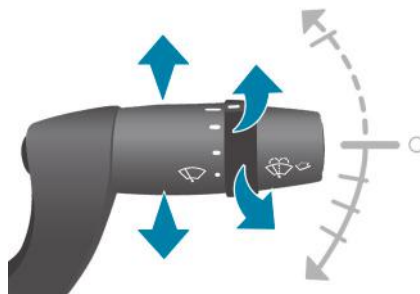

O comando pode ter cinco posições diferentes:

- Limpavidros desativado.
- Funcionamento intermitente das palhetas:
1 nível para baixo.

Nesta posição, rodando o anel, é possível selecionar quatro níveis de frequência.



- frequência muito lenta,
- frequência lenta,
- frequência normal,
- frequência rápida.

- Varrimento contínuo lento: 2 níveis para baixo.
- Varrimento contínuo rápido: 3 níveis para baixo.
- Varrimento por um movimento único: puxar o comando em direção ao volante.

Lavavidros

☞ Acione o comando do limpavidros na sua direção; o lava-vidros é acompanhado por uma limpeza temporizada dos lava-vidros.

i O nível deste líquido deverá ser verificado regularmente, principalmente no inverno.

Para mais informações sobre a **Verificação dos níveis** e, principalmente, sobre o líquido do lava-vidros, consulte a seção correspondente.

* Conforme versão ou país

Recomendações de segurança gerais

! As etiquetas estão fixadas em diferentes locais do seu veículo. Incluem avisos de segurança, bem como informação de identificação do seu veículo. Não as retire: elas fazem parte integrante do seu veículo.

! Para qualquer intervenção no seu veículo, dirija-se a uma oficina qualificada que disponha da informação técnica, da competência e do material necessário, o que uma concessionária CITROËN tem condições para proporcionar.

! **Instalação de acessórios emissores de radiocomunicação**

Antes de instalar um emissor de radiocomunicação, deverá consultar uma concessionária CITROËN, que lhe apresentará as características dos emissores que podem ser instalados (frequência, potência máxima, posição da antena, condições específicas de instalação) de acordo com a Diretiva de Compatibilidade Eletromagnética Automóvel.

! **Chamamos a sua atenção para os seguintes pontos:**

- A montagem de um equipamento ou de acessórios elétricos não recomendados pela CITROËN pode causar um consumo excessivo de corrente e avaria nos sistemas elétricos do seu veículo. Dirija-se ao revendedor CITROËN para conhecer a oferta de acessórios recomendados.
- Como medida de segurança, o acesso à tomada de diagnóstico usada para os sistemas eletrônicos do veículo está estritamente reservado à rede CITROËN ou a oficinas qualificadas que disponham de ferramentas adequadas (risco de mau funcionamento dos sistemas eletrônicos que pode causar avarias ou acidentes graves). O fabricante não pode ser responsabilizado caso esta instrução não seja respeitada.
- Qualquer modificação ou adaptação não prevista ou autorizada pela CITROËN ou efetuada sem respeitar as indicações técnicas definidas pelo fabricante resultará na suspensão das garantias legais e contratuais.

! Conforme a legislação em vigor no país, determinados equipamentos de segurança podem ser obrigatórios: coletes de segurança de alta visibilidade, triângulos de sinalização, testes de alcoolemia, lâmpadas sobresselentes, fusíveis sobresselentes, extintor, estojo de primeiros-socorros, etc.

Luzes de emergência

Alerta visual através das luzes indicadoras de mudança de direção para prevenir os outros condutores no caso de avaria do veículo, reboque ou acidente.



- ☞ Pressione este botão; as luzes indicadoras de mudança de direção piscam. Pode ser utilizado com a ignição desligada.

Buzina



- ☞ Pressione a parte central do volante.

Luzes de mudança de direção



- ☞ Esquerda: baixe o comando de iluminação até passar o ponto de resistência.
- ☞ Direita: eleve o comando de iluminação até passar o ponto de resistência.

Função “autoestrada”

- ☞ Dê um simples impulso para cima ou para baixo, sem passar o ponto de resistência; as luzes de mudança de direção acenderão cinco vezes.

Programa de estabilidade eletrônica (ESP)*

Programa de estabilidade eletrônica (ESP: Programa de estabilidade eletrônica) integra os sistemas seguintes:

- antibloqueio das rodas (ABS) e o repartidor eletrônico de frenagem (EBFD),
- assistência à frenagem de emergência (EBA),
- antipatinagem das rodas (ASR) ou controle da tração,
- controle dinâmico de estabilidade (CDS).

Definições

Antibloqueio das rodas (ABS) e repartidor eletrônico de frenagem (EBFD)

Este sistema aumenta a estabilidade e a dirigibilidade do seu veículo durante a frenagem e assegura um melhor controle nas curvas, em particular sobre um piso defeituoso ou escorregadio.

O ABS impede o bloqueio das rodas em caso de frenagem de emergência.

O REF assegura uma gestão integral da pressão de frenagem roda por roda.

Assistência à frenagem de emergência (EBA)*

Este sistema permite, em caso de emergência, atingir mais rapidamente a pressão otimizada de frenagem e reduzir, conseqüentemente, a distância de parada.

Ativa-se em função da rapidez de acionamento do pedal dos freios e manifesta-se por uma diminuição da resistência do pedal e um aumento da eficácia da frenagem.

Antipatinagem das rodas (ASR)*

O sistema ASR otimiza a motricidade, para limitar a patinagem das rodas, agindo sobre os freios das rodas motrizes e sobre o motor. Permite também melhorar a estabilidade direcional do veículo na aceleração.

Controle dinâmico de estabilidade (CDS)*

Em caso de saída da trajetória seguida pelo veículo e a que é desejada pelo condutor, o sistema CDS vigia roda por roda e age automaticamente no freio de uma ou várias rodas e no motor para manter o veículo na trajetória desejada, no limite das leis da física.

5

* Conforme versão ou país

Sistema de frenagem antibloqueio (ABS) e sistema repartidor eletrônico de frenagem (EBFD)



O acendimento desta luz de aviso, acompanhada por uma mensagem na tela do painel de instrumentos, indica um problema de funcionamento do sistema de antibloqueio (ABS) podendo provocar uma perda de controle do veículo durante a frenagem.



O acendimento destas luzes de aviso, acompanhadas por uma mensagem na tela do painel de instrumentos, indica um problema de funcionamento do sistema repartidor eletrônico de frenagem (EBFD) podendo provocar uma perda de controle do veículo durante a frenagem.



É necessário parar o veículo assim que for possível fazê-lo em segurança.

Em ambos os casos, consulte uma concessionária CITROËN ou uma oficina qualificada.



Seu veículo é composto por um sistema de auxílio de frenagem que possibilita, no uso emergencial do pedal de freio, a potencialização do acionamento dos freios antecipando a atuação do sistema ABS e garantindo a dirigibilidade do veículo. Tal sistema pode ser percebido, em alguns casos, por um ruído característico proveniente do funcionamento do sistema.



Para a máxima eficácia do sistema de frenagem, é necessário um período de ajuste de cerca de 500 km. Durante este período, deve evitar travagens repentinas, repetidas e prolongadas.



O ABS não oferece distâncias de frenagem mais curtas. Em superfícies muito escorregadias (gelo, óleo, etc.), o ABS pode aumentar as distâncias de frenagem. Em caso de substituição de rodas (pneus e aros) tenha atenção para que estas estejam homologadas para o seu veículo.



Em caso de frenagem de emergência, pressione com força no pedal de freio, sem soltar a pressão, mesmo em piso escorregadio; deste modo, poderá continuar a manobrar o veículo, para evitar um obstáculo.



Após uma colisão, solicite a verificação desses sistemas por uma concessionária CITROËN ou por uma oficina qualificada.

Controle dinâmico de estabilidade (CDS) e antipatinagem das rodas (ASR)*

Funcionamento

Estes sistemas são ativados automaticamente sempre que o veículo começa a se movimentar. Assim que detectar em um problema de aderência ou de trajetória, estes sistemas atuam sobre o funcionamento do motor e dos freios.



Esta ação é assinalada pelo acendimento intermitente desta luz indicadora no painel de instrumentos.

Desativar

Este sistema não pode ser desativado pelo condutor.

Anomalia



O acendimento desta luz de aviso, acompanhada por um sinal sonoro e confirmado por uma mensagem na tela do painel de instrumentos, indica um problema de funcionamento do sistema CDS.

Solicite a verificação por uma concessionária CITROËN ou uma oficina qualificada.

Antipatinagem das rodas (ASR)

Funcionamento

Este sistema é automaticamente ativado em cada arranque do veículo.
Em caso de problema de aderência ou de trajetória, este sistema entra em funcionamento.

Desativação

Em condições excepcionais (saída do veículo atolado, imobilizado na neve, sob solo instável, etc.), poderá tornar-se útil desativar o sistema ASR para permitir que as rodas girem livremente e recuperem a aderência.



☞ Pressione este botão para desativar o sistema. O acendimento da luz de aviso do botão, acompanhada por uma mensagem na tela do painel de instrumentos, indica a desativação do sistema ASR.

Reativar

O sistema ASR reativa-se automaticamente após voltar a ligar a ignição.



☞ Pressione de novo este botão para o reativar manualmente.

Anomalia



O acendimento desta luz de aviso, acompanhada de um sinal sonoro e confirmada por uma mensagem na tela do painel de instrumentos, indica um mau funcionamento do sistema ASR.

Solicite a verificação por uma concessionária CITROËN ou uma oficina qualificada.

! ASR/CDS

Estes sistemas aumentam a segurança em condução normal, mas não devem incitar o condutor a assumir riscos suplementares ou a circular a altas velocidades.

O risco de perda de aderência aumenta em condições de aderência reduzida (chuva, neve ou gelo). Assim, é importante para a sua segurança que estes sistemas permaneçam ativados em quaisquer condições, particularmente em condições difíceis.

O funcionamento destes sistemas é assegurado sob reserva de serem respeitadas as indicações do fabricante, relativas tanto às rodas (pneus e aros), aos componentes de frenagem, aos componentes eletrônicos, como aos procedimentos de montagem e de reparação de concessionárias CITROËN.

Cintos de segurança

Cintos de segurança dianteiros

O lugar do condutor está equipado com um pré-tensor pirotécnico e um limitador de esforço.

Nas versões com airbag dianteiro do passageiro, o lugar do passageiro está também equipado com pré-tensor pirotécnico e limitador de esforço.

O banco dianteiro encontra-se equipado com dois cintos de segurança.

Colocação

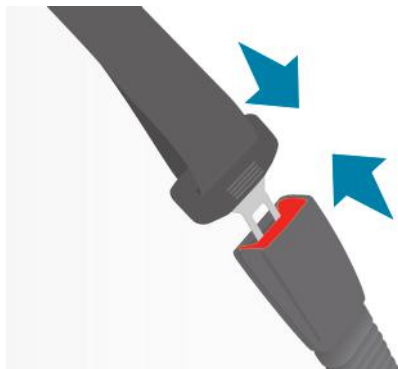

- ☞ Puxe o cinto para a frente, com um movimento regular.
- ☞ Encaixe o cinto no respetivo fecho.
- ☞ Verifique se está bem travado e se o dispositivo de bloqueio automático funciona corretamente, puxando rapidamente o cinto.

Retirar

- ☞ Pressione o botão vermelho do fecho, o cinto enrola-se automaticamente, mas é aconselhável acompanhá-lo.

! Por razões de segurança, estas manobras não devem ser feitas durante a condução.

Regulagem da altura



- ☞ No lado do banco do condutor ou no lado do passageiro lateral, pressione o comando e faça deslizar o conjunto, liberando a seguir para bloquear.

O cinto de segurança do banco central não é regulável em altura.

Luz de aviso de cintos de segurança não colocados



Ao ligar a ignição, quando o condutor e/ou o passageiro dianteiro não colocaram o cinto de segurança, esta luz de aviso acende, acompanhada de um sinal sonoro crescente..

Este alerta funciona tanto nas versões com um banco de passageiro dianteiro como nas versões com banco dianteiro de dois lugares.

Conselhos

! O condutor deve certificar-se de que os passageiros utilizam corretamente os cintos de segurança e que os mesmos estão bem colocados antes de colocar o veículo em movimento.

Seja qual for o seu lugar no veículo, coloque sempre o cinto de segurança, mesmo para trajetos curtos.

Não inverta as fivelas dos cintos de segurança, pois não desempenharão corretamente a sua função.

Os cintos de segurança estão equipados com um enrolador que permite o ajuste automático do comprimento do cinto à anatomia do utilizador. A arrumação do cinto de segurança efetua-se automaticamente sempre que este não estiver sendo utilizado.

Antes e depois da sua utilização, assegure-se de que o cinto de segurança está corretamente enrolado.

A parte inferior do cinto deve estar posicionada o mais abaixo possível sobre a bacia.

A parte superior deve estar posicionada na parte côncava do ombro.

Os enroladores têm um dispositivo de bloqueio automático em caso de uma colisão, uma frenagem de emergência ou se um veículo capotar. É possível desbloquear o dispositivo puxando o cinto com força e soltando-o para que se enrole ligeiramente.

Para ser eficiente um cinto de segurança:

- deve ser mantido esticado o mais perto do corpo possível,
- deve ser puxado para a frente por um movimento regular, verificando que não fica enrolado,
- deve ser utilizado apenas por uma pessoa,
- não deve apresentar sinais de cortes ou de desgaste,
- não deve ser transformado ou modificado para não alterar o desempenho.

De acordo com as regras de segurança em vigor, para qualquer reparação nos cintos de segurança do seu veículo, dirija-se a concessionário CITROËN.

Solicite a verificação periódica dos seus cintos de segurança por uma concessionária CITROËN, especialmente se os cintos apresentarem sinais de deterioração.

Limpe os cintos de segurança com água e sabão ou um produto de limpeza para têxteis.

Depois de rebater ou mudar um banco ou o banco traseiro de lugar, assegure-se de que o cinto de segurança se encontra na posição correta e devidamente enrolado.

Recomendações para as crianças

Utilize uma cadeira para crianças adequada se o passageiro tiver menos de 12 anos ou medir menos de um metro e cinquenta.

Nunca utilize o mesmo cinto de segurança para várias pessoas.

Nunca transporte uma criança no colo.

Para mais informações sobre as **Cadeiras para Crianças**, consulte a seção correspondente.

Em caso de colisão

Em função da natureza e da gravidade das colisões, o dispositivo pirotécnico pode ser acionado antes e independentemente do acionamento dos airbags. O acionamento dos pré-tensores é acompanhado por uma ligeira liberação de fumaça inofensiva e por um ruído, devido à ativação do cartucho pirotécnico integrado no sistema.

De qualquer forma, a luz de aviso do airbag acende-se.

Após uma colisão, solicite a verificação e eventual substituição do sistema de cintos de segurança por uma concessionária CITROËN ou por uma oficina qualificada.

Airbags

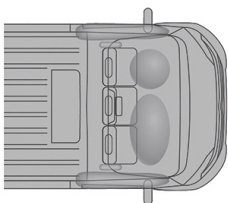

Os airbags foram concebidos para otimizar a segurança dos ocupantes em caso de colisão violenta; completam a ação dos cintos de segurança com limitador de esforço.

Neste caso, os detetores eletrónicos registam e analisam a desaceleração abrupta do veículo:

- em caso de colisão violenta, os airbags são acionados instantaneamente e contribuem para uma melhor proteção dos ocupantes do veículo; imediatamente após a colisão, os airbags são rapidamente esvaziados para não perturbar a visibilidade, nem a eventual saída dos ocupantes,
- Em caso de uma colisão pouco violenta ou traseira ou em determinadas condições de capotamento, os airbags podem não ser acionados. Nestas situações, apenas o cinto de segurança contribui para assegurar a sua proteção.

! Os airbags não funcionam com o motor desligado.

Este equipamento é acionado apenas uma vez. Se ocorrer uma segunda colisão (no mesmo acidente ou um outro acidente subsequente), o airbag deixará de ser acionado.

i O acionamento de um dos airbags é acompanhado por uma ligeira liberação de fumo e um ruído, devido à ativação do cartucho pirotécnico integrado no sistema.

Embora este fumo não seja nocivo, pode revelar-se irritante para as pessoas sensíveis. O ruído da detonação pode provocar uma ligeira diminuição da capacidade auditiva durante um breve período.

Airbags frontais

Sistema que protege, em caso de colisão frontal violenta, o condutor e o(s) passageiro(s) dianteiro(s), no sentido de limitar os riscos de traumatismo na cabeça e no tórax.

O airbag do condutor está integrado no centro do volante; o airbag dianteiro de passageiro encontra-se no painel de bordo por cima do porta-luvas.

Anomalia



Se esta luz de aviso se acender, consulte a rede CITROËN para verificação do sistema.

Conselhos

! Para que os airbags sejam totalmente eficazes, respeite as recomendações de segurança indicadas em seguida.

Sente-se de forma normal e direita no banco.

Coloque o cinto de segurança, certificando-se de que está posicionado corretamente.

Não coloque nada entre os ocupantes frontais e os airbags (criança, animal, objeto, etc.), não fixe ou cole nada nem junto nem na trajetória de abertura dos airbags, isso poderia ocasionar lesões durante o acionamento dos airbags.

Depois de um acidente, roubo ou assalto do veículo, solicite a verificação dos sistemas dos airbags.

Qualquer intervenção nos sistemas dos airbags deverá ser efetuada exclusivamente por uma concessionária CITROËN ou numa oficina qualificada.

Mesmo cumprindo todas as precauções indicadas, não fica excluído o risco de ferimentos ou ligeiras queimaduras na cabeça, no peito ou nos braços, durante o acionamento de um airbag. Com efeito, o saco enche-se de forma quase instantânea (alguns milissegundos) e, em seguida, esvazia-se no mesmo espaço de tempo, liberando os gases quentes através dos orifícios previstos para isto.

Airbags frontais

Não conduza agarrando o volante pelos seus raios ou deixando as mãos sobre a parte central do volante.

Os passageiros nunca deverão colocar os pés no painel de bordo.

Não fume, porque o acionamento dos airbags pode provocar queimaduras ou riscos de ferimentos devido ao cigarro ou ao cachimbo.

Nunca desmonte, fure ou submeta o volante a impactos violentos.

Não instale nem fixe nada no volante nem no painel de bordo, esta situação poderá ocasionar ferimentos durante o acionamento dos airbags.

Generalidades sobre as cadeiras para crianças

Preocupação constante da CITROËN durante a concepção do seu veículo, a segurança dos seus filhos depende também de si.

As crianças pequenas não são adultos em miniaturas: até a idade de aproximadamente 7 a 8 anos, a proporção de peso entre a cabeça e as demais partes do corpo é diferente da dos adultos.

Quando ocorre uma forte desaceleração ou um choque, o peso da cabeça e a relativa fraqueza dos músculos do pescoço podem causar-lhes graves ferimentos vertebrais.

É somente a partir dos 10 anos que as crianças podem viajar nos bancos dianteiros. O Código de Trânsito Brasileiro prevê que os menores de dez anos devem ser transportados nos bancos traseiros e usar, individualmente, cinto de segurança ou sistema de retenção equivalente.

É por esse motivo que a maioria dos países regulamenta não só o transporte de crianças em veículos, mas também a venda e utilização de sistemas de proteção por faixa de peso e/ou idade.

i As regras de transporte de crianças são específicas de cada país. Consulte a legislação em vigor no seu país.

A CITROËN aconselha o transporte das crianças nos **lugares traseiros** do seu veículo:

- "de costas para a estrada" para crianças com até 10 kg
- "de frente para a estrada" para crianças a partir de 10 kg.

Particularidades para o transporte de crianças no lugar do passageiro da frente no Brasil

As crianças com menos de dez anos não podem ser transportadas no banco do passageiro dianteiro na posição "de frente para a estrada", exceto se os lugares traseiros estiverem já ocupados por outras crianças ou se os bancos traseiros estiverem inutilizáveis (ausência ou rebatimento). Nesse caso, regular o banco do passageiro da frente na posição longitudinal.

! Procure colocar os cintos de segurança ou os cintos das cadeiras para crianças limitando ao máximo as folgas relativamente ao corpo da criança, mesmo para curtos trajetos.

Para a instalação da cadeira para crianças com o cinto de segurança, verifique que este se encontra bem esticado na cadeira e que mantém firmemente a cadeira no banco do veículo. Para uma instalação ideal de uma cadeira para crianças "de frente para a estrada", verifique que as costas se encontram corretamente apoiadas no encosto do banco do veículo e que o encosto de cabeça não incomoda. Se for necessário retirar o encosto de cabeça, assegure-se de que fica bem arrumado ou fixo para evitar que o mesmo se transforme em projétil no caso de uma frenagem brusca.



ATENÇÃO. Não instale a cadeira para crianças no banco dianteiro, sem neutralizar o airbag do banco dianteiro de passageiro. Em caso de acidente e acionamento do airbag, a criança pode sofrer ferimentos graves, inclusive com risco de morte. Utilize sempre uma cadeira que cumpra os requisitos das Normas de Segurança em vigor no seu país..

Cadeira para crianças na parte dianteira do veículo

(Consulte a legislação em vigor no seu país antes de instalar a criança neste lugar.)

“De costas para a estrada”



Quando uma cadeira para crianças “de costas para a estrada” estiver instalada **no banco do passageiro dianteiro**, regule o banco do veículo para a posição longitudinal intermediária, na posição mais alta, com as costas na vertical.

! O airbag dianteiro do passageiro deve estar imperativamente desativado. Caso contrário, **a criança corre o risco de ser gravemente ferida ou morrer durante o disparo do airbag.**

“De frente para a estrada”



Quando uma cadeira para crianças “de frente para a estrada” estiver instalada **no banco do passageiro dianteiro**, regule o banco do veículo para a posição longitudinal intermediária, na posição mais alta, com as costas na vertical e deixe o airbag do passageiro ativado.

i Assegure-se de que o cinto de segurança se encontra esticado. Nas cadeiras para crianças com suporte, assegure-se de que este se encontra em contato estável com o piso. Em caso de necessidade, ajuste o banco do passageiro.

Desativação do airbag dianteiro de passageiro

! Nunca instale um sistema de retenção para crianças “de costas para a estrada” num banco protegido por um airbag dianteiro ativado. Esta situação poderá provocar a morte da criança ou feri-la com gravidade.



A etiqueta de aviso, situada de cada lado do para-sol do passageiro, apresenta esta informação.

Airbag do passageiro desligado



Desativação



☞ Função parametrizada através do botão **MODE**; no menu “Airbag do passageiro”, selecione “OFF”.

Selecionando “OFF”, o airbag dianteiro do passageiro não será acionado em caso de colisão.



Cada vez que for ligada a ignição, a desativação é garantida pelo acendimento desta luz de aviso, acompanhada de uma mensagem na tela.

! Para garantir a segurança da criança, desative obrigatoriamente o airbag dianteiro do passageiro quando instalar uma cadeirinha de criança “de costas para a estrada” no banco do passageiro à frente. Caso contrário, a criança corre o risco de ser gravemente ferida ou morta com a abertura do airbag. Se o airbag dianteiro do passageiro do seu veículo não puder ser desativado: não instale a cadeira para crianças de “costas para a estrada”.

Reativar o airbag dianteiro do passageiro

☞ Quando retirar a cadeira de criança, selecione “ON” para ativar novamente o airbag e assegurar assim a segurança dos seus passageiros da frente em caso de colisão.

Cadeiras para crianças recomendadas pela CITROËN*

Grupo 0+: do nascimento até 1 ano (13 kg)	Grupo 1: de 1 ano até 4 anos (9 a 18 kg)
 <p data-bbox="199 559 581 608">"RÖMER Baby-Safe Plus" Instalada na posição de costas para a via.</p>	 <p data-bbox="616 565 1015 638">"RÖMER Duo Plus" Instalada somente na posição de frente para a via..</p>
Grupos 2 e 3: +4 anos até 7 anos 1/2 (15 a 36 kg)	
 <p data-bbox="225 921 546 1023">L5 "RÖMER KIDFIX XP" Pode ser montada com os cintos de segurança do veículo</p>	 <p data-bbox="616 921 1015 1023">L6 "GRACO Booster" A criança é fixada ao assento pelo cinto de segurança do veículo.</p>



A CITROËN propõe uma gama de cadeiras para crianças referenciadas que se fixam com o cinto de segurança de três pontos:

5

*Imagens meramente ilustrativas

Instalação de cadeiras fixas com cinto de segurança

De acordo com a Legislação brasileira esta tabela indica as possibilidades de instalação das cadeiras para crianças fixas através do cinto de segurança e homologadas como universal - U (a) em função da idade da criança e do lugar por ela ocupado no veículo:

Posição do lugar		Peso da criança e idade a título indicativo			
		Inferior a 10 kg (grupo 0) Até 6 meses aprox.	Inferior a 13 kg grupo 0+ Inferior a 1 ano	De 9 a 18 kg (grupo 1) 1 ano até 4 anos	De 15 a 36 kg (grupo 2/3) De 4 até 7 anos 1/2
Banco do passageiro dianteiro (b)		- (b)	- (b)	- (c)	- (c)
Banco do passageiro dianteiro com lugares central e lateral (b)		- (b)	- (b)	- (c)	- (c)

- (a) Cadeira para crianças universal: cadeira para crianças que pode ser instalada em todos os veículos com cinto de segurança.
- (b) Grupo 0 / 0+: do nascimento aos 10 kg. As cadeiras tipo "Bebê Conforto" e "Berço Portátil" não podem ser instaladas no lugar do passageiro dianteiro.
- (c) Consultar a legislação em vigor no seu país, antes de instalar a criança neste lugar.
- (d) Para instalar uma cadeira de criança, chegar a frente o banco dianteiro e endireitar o encosto do mesmo para deixar espaço suficiente entre a cadeira da criança e as pernas da criança. O banco dianteiro pode então ser mais avançado que a posição longitudinal intermediária.
- U:** lugar adaptado a instalação de uma cadeira para crianças fixa com o cinto de segurança e homologada em universal "de costas para a estrada" e/ou "de frente para a estrada". Consultar o manual e recomendações do fabricante da cadeiras para crianças.

Os veículos CITROËN atendem ao disposto na norma NBR 7337 (Regulamentada pela Resolução CONTRAN 48/1998) quando às dimensões dos cintos de segurança de seus veículos.

Para acomodação de Bebê Conforto e/ou Cadeirinha Infantil, o consumidor deve verificar se as dimensões dos cintos de segurança permitem a acomodação de dispositivos específicos.

Por questões de segurança, a CITROËN recomenda que, no caso de instalação de Bebê Conforto, sejam respeitadas as distâncias máximas entre a fixação do cinto de segurança e o encosto do banco traseiro do veículo de (i) 600mm na parte superior do Bebê Conforto e (ii) 240mm na parte inferior.

Deve remover o encosto de cabeça antes de instalar uma cadeira para crianças com costas num banco de passageiro.

Certifique-se de que o encosto de cabeça está bem arrumado ou fixo para prevenir que seja projetado do veículo no caso de uma frenagem brusca. Volte a montar o encosto de cabeça quando retirar a cadeira para crianças.

1) ATENÇÃO: Sempre adquira dispositivos de retenção para crianças (cadeiras) os quais atendam à legislação em vigor e cumpram os requisitos das Normas de Segurança em vigor no seu país. Siga rigorosamente as instruções para fixação da cadeira para crianças conforme instruções do fabricante, bem como a lista dos veículos compatíveis.

2) ATENÇÃO: em caso de acidente, substituir a cadeira por uma nova.

.Por motivos de segurança nunca deixe:

- uma ou várias crianças sozinhas e sem vigilância no interior de um veículo,
- uma criança ou um animal num veículo exposto ao sol com as janelas fechadas,
- as chaves ao alcance das crianças no interior do veículo.

Para impedir a abertura acidental das portas e dos vidros traseiros, utilize o dispositivo "Segurança para crianças". Assegure-se de que não abre mais de um terço da superfície dos vidros traseiros. Para proteger as crianças mais jovens dos raios solares, utilize cortinas laterais nos vidros traseiros.

A instalação incorreta de uma cadeira para crianças num veículo compromete a proteção da criança em caso de acidente. Certifique-se de que não há um cinto de segurança ou uma fivela do cinto por baixo da cadeira para crianças, pois isso pode prejudicar a estabilidade da cadeira. Lembre-se de colocar os cintos de segurança ou os cintos das cadeiras para crianças limitando ao máximo as folgas relativamente ao corpo da criança, mesmo para trajetos curtos.

Ao instalar uma cadeira para crianças com o cinto de segurança, verifique que este se encontra bem apertado na cadeira e que mantém firmemente a cadeira no banco do veículo. Se o banco do passageiro for regulável, avance-o se necessário.

Nos lugares traseiros, deixe sempre espaço entre o banco da frente e:

- a cadeira para crianças "de costas para a estrada",
- os pés da criança para uma cadeira para crianças de frente para a estrada.

Para isso, avance o banco da frente e, se necessário, endireite também as costas do banco.

Para uma instalação ideal de uma cadeira para crianças "de frente para a estrada", confirme que as costas da cadeira ficam o mais próximo possível das costas do banco do veículo e se possível mesmo em contato.

Triângulo de sinalização*

O triângulo está situado embaixo do banco do passageiro, junto com a caixa de ferramentas

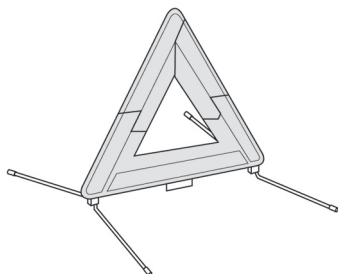

Instalação do triângulo na estrada

☞ Instale o triângulo atrás do veículo, em conformidade com a tabela abaixo, em função do tipo de estrada e da luminosidade exterior.

Distância de colocação (em metros)		
Estrada		Auto-estrada
Dia	Noite	
50 m	80 m	150 m

! Saia com segurança do seu veículo, para montar e instalar o triângulo.

Conselhos de condução

Respeite o código de trânsito e seja vigilante, independentemente das condições de circulação.

Mantenha a sua atenção à circulação e as suas mãos no volante para estar preparado para reagir a qualquer momento e em qualquer eventualidade.

Ao se deslocar em percurso longo, recomenda-se fazer uma pausa a cada duas horas.

Quando as condições meteorológicas forem difíceis, adote uma condução suave, antecipe as frenagens e aumente as distâncias de segurança.

Condução em solo inundado

É altamente recomendado não dirigir em pistas inundadas, já que isso poderá danificar gravemente o motor, o câmbio e os sistemas elétricos do seu veículo.

Se tiver, obrigatoriamente, que passar por um local inundado:



- certifique-se de que a profundidade de água não excede 15 cm, levando em consideração as ondulações que possam ser causadas por outros usuários,
- circule lentamente sem parar. Não ultrapasse, em hipótese alguma, a velocidade de 10 km/h,
- não pare nem desligue o motor.

Ao sair de um local com solo inundado, assim que as condições de segurança permitirem, pressione o freio levemente algumas vezes para secar os discos e as pastilhas de freio.

Em caso de dúvida sobre o estado do seu veículo, consulte a rede CITROËN .

Importante!

! Nunca circule com o freio de estacionamento engrenado - Risco de aquecimento excessivo e danos ao sistema de frenagem!
Risco de incêndio!

Uma vez que o cano de escape do seu veículo fica muito quente, mesmo vários minutos após a parada do motor, não estacione ou deixe o motor em funcionamento em locais onde, por cima dos materiais inflamáveis, galhos, folhas, etc.

! Nunca deixe um veículo sem monitoramento, com o motor em funcionamento. Se for necessário sair do veículo, com o motor ligado, engrene o freio de estacionamento e coloque o câmbio em ponto morto.

Manobre com cuidado, a baixa velocidade

As dimensões do seu veículo são muito diferentes das de um veículo de passageiros em termos de largura, comprimento e altura e alguns obstáculos podem ser difíceis de identificar.

Manobre com cuidado.

Antes de virar, verifique a ausência de obstáculos a meia altura na parte lateral.

Antes de recuar, verifique a ausência de obstáculos na parte superior traseira.

Conduza o veículo com cuidado e de forma eficaz

Efetue as curvas com suavemente.

Antecipe a frenagem porque a distância de parada é aumentada, principalmente em estradas molhadas ou com lama.

Tenha atenção aos ventos nas partes laterais do veículo.

Uma boa ecocondução permite economizar litros de combustível; efetue uma aceleração progressiva, antecipe os frenagens e adapte a sua velocidade conforme as situações.

Indique com uma antecipação suficiente as suas mudanças de direção para ser visto pelos outros motoristas e pedestres.

Carregue o veículo corretamente

O peso da carga deverá respeitar o Peso Total Rodante Autorizado.

Para não desequilibrar o veículo, a carga deverá estar centrada e a parte mais pesada deverá situar-se sobre o piso, à frente das rodas traseiras.

É desaconselhado o posicionamento das cargas pesadas no teto do veículo.

A carga também implica obedecer ao limite de carga máximo dos pontos de fixação das barras de teto. Respeite sempre o peso máximo permitido, de acordo com as especificações de uma concessionária CITROËN.

A carga deverá ficar fortemente fixa. Uma carga que não esteja corretamente fixa no interior do veículo pode afetar a dirigibilidade do veículo e criar um risco de acidente.

Se o seu veículo estiver equipado com um reboque, a altura e a largura da carga do veículo devem respeitar as dimensões (totais) do veículo.

! Respeite a capacidade de carga (lotação) dependendo da versão do seu veículo. A capacidade de carga inclui também o peso do motorista, dos passageiros, de seus pertences e de acessórios ou equipamentos adicionais. Consulte a seção correspondente para a tabela de Massas e Cargas.

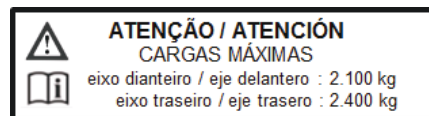

Em caso de reboque

Distribuição de cargas

☞ Distribua a carga no reboque para que os objetos mais pesados fiquem o mais perto possível do eixo e o peso sobre a lança se aproxime do máximo autorizado sem o ultrapassar.

A densidade do ar diminui com a altitude, reduzindo dessa forma o desempenho do motor. É preciso reduzir a carga máxima rebocável em 10% por cada 1000 metros de altitude.

i Para mais informações sobre as **Características técnicas** do seu veículo e, em particular, sobre as cargas rebocáveis, consulte a seção correspondente.

Vento lateral

☞ Leve em consideração ventos laterais na dirigibilidade do veículo.

Frenagem

Na utilização de um reboque, a distância de frenagem aumenta. Para impedir o superaquecimento dos freios, é recomendada a utilização do freio motor.

Pneus

☞ Verifique a pressão dos pneus do seu veículo e do reboque, respeitando as pressões recomendadas.

Arrefecimento

Rebocar numa subida aumenta a temperatura do líquido de arrefecimento.

Uma vez que o ventilador é acionado eletricamente, a sua capacidade de arrefecimento não depende da rotação do motor.

☞ Para diminuir a rotação do motor, reduza a velocidade.

A carga máxima rebocável numa ladeira depende da inclinação e da temperatura exterior.

Em qualquer caso, preste atenção à temperatura do líquido de arrefecimento.



☞ Se esta luz de aviso e a luz de aviso **STOP** se acenderem, pare o veículo e desligue o motor assim que possível.

! Veículo novo

Não engate um reboque sem ter circulado pelo menos 1000 quilómetros.

Iluminação

☞ Verifique a iluminação e sinalização elétrica do reboque e a regulação da altura dos faróis do veículo.

i Para mais informações sobre a **Ajuste da altura dos faróis**, consulte a seção correspondente.

Proteção antirroubo

Antipartida eletrônico

As chaves contêm um dispositivo antipartida eletrônico.

Este dispositivo trava o sistema de alimentação do motor. Ativa-se automaticamente quando a chave é retirada da ignição.

Após ligar a ignição, é estabelecida uma comunicação entre a chave e a antipartida eletrônico.



Esta luz de aviso apaga-se após ser ligada a ignição. A chave foi reconhecida, é possível efetuar a partida do motor.

! Não efetue qualquer modificação no sistema de antipartida eletrônico.

Uma manipulação do telecomando, mesmo no bolso, pode provocar o destravamento involuntário das portas.

A utilização simultânea de outros aparelhos de alta frequência (telefones celulares, alarmes domésticos, etc.) pode perturbar momentaneamente o funcionamento do telecomando.

Exceto para a reinicialização, o telecomando não pode funcionar enquanto a chave estiver na ignição, mesmo que esteja desligada.

! Se a chave não for reconhecida, é impossível efetuar a partida. Mude de chave e mandar verificar a chave avariada pela rede CITROËN.

i Anote o número das chaves cuidadosamente; em caso de perda, a intervenção pela concessionária CITROËN será mais eficiente e rápida se apresentar este número e o cartão confidencial.

! Circular com as portas travadas pode dificultar o acesso de serviços de emergência ao habitáculo em caso de emergência. Por medida de segurança (com crianças a bordo), retire a chave da ignição quando abandonar o veículo, mesmo que seja por pouco tempo.

i **Após a compra de um veículo usado:**

- certifique-se de que está na posse do cartão confidencial,
- mande memorizar as chaves na rede CITROËN, para ter a certeza de que as chaves na sua posse são as únicas que permitem colocar o veículo em funcionamento.

Cartão confidencial

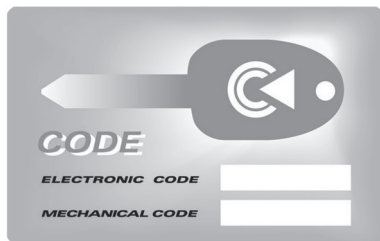

É fornecido na entrega do veículo junto com as chaves.

Este cartão contém o código de identificação necessário para efetuar qualquer intervenção pela rede CITROËN no sistema de antipartida eletrônico. Este código está oculto por uma película que só deve ser retirada em caso de necessidade. Conservar este cartão em um lugar seguro mas nunca no interior do veículo. Durante uma viagem longe do seu domicílio leve este cartão com os seus documentos pessoais.

Partida-parada do motor Interruptor de ignição



Posição **Stop**: antirroubo.
A ignição está desligada.

Posição **MAR**: ignição ligada.
Podem funcionar determinados acessórios.

Posição **AVV** (Ignição): motor de partida.
O motor de partida está acionado.

i Evite pendurar um objeto pesado na chave ou no telecomando. Isso sobrecarrega o seu eixo no interruptor da ignição, o que poderá provocar um problema de funcionamento.

Partida do motor

☞ Com o freio de estacionamento acionado e a caixa de marchas em ponto morto, rodar a chave para a posição **MAR**.

 ☞ Aguarde até esta luz de aviso se apagar, e depois acione o motor de partida (posição **AVV**) até que o motor entre em funcionamento.

A duração do acendimento da luz de aviso depende das condições climáticas.

Motor quente, a luz de aviso acende-se durante alguns instantes, pode dar a partida sem esperar.

☞ Assim que o motor ligar, soltar a chave.



Luz de aviso do immobilizador

Se esta luz de aviso acender, mudar a chave e marque uma verificação da chave defeituosa na rede CITROËN.

Desligar o motor

☞ Imobilize o veículo.

☞ Gire a chave para a posição **STOP**.

Sistema de hibernação da bateria

Se não utilizar o seu veículo durante um período de tempo prolongado, aconselha-se a hibernação da bateria para otimizar a sua duração de vida.



Para fazer hibernar a bateria:

- ☞ Desligue o motor (posição **OFF**).

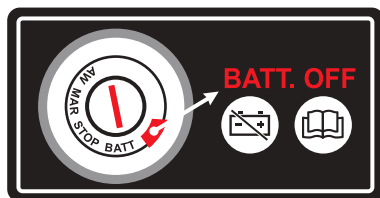

- ☞ Pressione o botão vermelho, depois gire a chave para a posição **BATT**.

Cerca de 7 minutos mais tarde, é efetuada a hibernação da bateria.

Este período de tempo é necessário para:

- Permitir ao utilizador abandonar o veículo e travar as portas com a ajuda do telecomando.
- Garantir que todos os sistemas elétricos do veículo são desativados.

! Quando a bateria está em hibernação, o acesso ao veículo apenas é possível destravando a fechadura mecânica da porta do lado do condutor.

i Depois de a bateria desligar, as informações (hora, data, estações de rádio, etc.) são memorizadas.

Para fazer a bateria sair de hibernação:

- ☞ Gire a chave para a posição **MAR**.
- ☞ Acione normalmente o motor de partida (posição **AVV**).

Freio de estacionamento

Engrenamento

- ☞ Puxe o freio de estacionamento para imobilizar o veículo.
- ☞ Verificar se está bem acionado antes de sair do veículo.

Não é recomendado engrenar uma marcha após ter estacionado o veículo, sobretudo em carga.

! Para estacionar em um declive, vire as rodas contra o passeio e puxe o freio de estacionamento.

i Em caso de utilização excepcional do freio de estacionamento estando o veículo em movimento, aperte o freio exercendo uma tração moderada para não bloquear as rodas traseiras (risco de derrapagem).

Desengrenamento



- ☞ Puxe ligeiramente a alavanca e pressione o botão para soltar a alavanca do freio de estacionamento.



Com o veículo em movimento, o acendimento desta luz de aviso indica que o freio de estacionamento continua engrenado ou que foi mal desengrenado.

Caixa de marchas manual

Para mudar facilmente as marchas, pressione sempre a fundo o pedal da embreagem.

Para evitar qualquer incômodo debaixo do pedal:

- **verifique o posicionamento correto do tapete,**
- **não sobreponha vários tapetes.**

Evite deixar a mão em cima da alavanca das marchas, uma vez que o esforço exercido, mesmo que ligeiro, pode a longo prazo desgastar os elementos interiores da caixa.

Engrenamento da marcha a ré

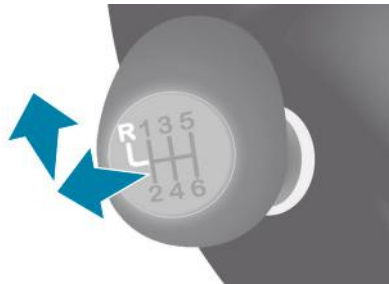

- ☞ Com o motor em marcha lenta e o câmbio em ponto morto, levante o anel debaixo da parte superior da alavanca para engrenar a marcha a ré.
- ☞ Desloque a alavanca de marchas para a esquerda e depois para a frente.

! Nunca engrene a marcha a ré antes que o veículo esteja totalmente parado.

Engrenamento da 5ª ou 6ª marcha

- ☞ Desloque completamente a alavanca de marchas para a direita para engrenar corretamente a 5ª ou 6ª marcha.

Indicador de mudança de marchas (GSI)*

Segundo a versão ou motorização, este sistema permite reduzir o consumo de combustível preconizando uma mudança de marcha superior.

As recomendações de eficácia da mudança de marchas são apenas opcionais. Na verdade, a configuração da estrada, a densidade do trânsito e a segurança continuam a ser os elementos determinantes na escolha da mudança ideal. Portanto, cabe ao condutor decidir se deve ou não seguir as indicações do sistema. Este sistema não pode ser desativado.

Funcionamento



A informação surge na tela do painel de instrumentos sob a forma do indicador SHIFT, acompanhado de uma seta para cima para assinalar ao condutor que ele pode engrenar uma marcha superior.

i O sistema adapta as instruções de mudança de marcha em função das condições de deslocamento (inclinação, carga, etc.) e das exigências do condutor (potência, aceleração, frenagem, etc.).

O sistema não propõe de modo algum engrenar a primeira marcha, a marcha a ré ou reduzir as marchas.

* Conforme versão ou país

Ajuda à saída em ladeira*

Sistema que mantém o veículo parado por um curto espaço de tempo (cerca de 2 segundos) durante uma saída em ladeira, o tempo suficiente para passar do pedal do freio para o pedal do acelerador.

Este sistema (também designado por HHC – Hill Holder Control), integrado no sistema de controle e dinâmico da estabilidade, é ativado nas seguintes condições:

- o veículo deve estar parado, com o motor em funcionamento, pé no freio,
- a inclinação da ladeira deve ser superior a 5%,
- em subida, a caixa de marchas deve estar em ponto morto ou com uma marcha engrenada que não a marcha a ré,
- em descida, a marcha e ré deve ser engrenada.

! Não saia do veículo durante a fase de manutenção temporária da saída em ladeira em subida.

Caso precise de sair do veículo com o motor em funcionamento, engrene manualmente o freio de estacionamento. Em seguida, certifique-se de que o indicador do freio de estacionamento se encontra aceso de forma fixa no painel de instrumentos.

Funcionamento

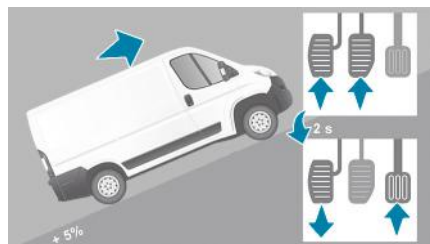

Com o pedal do freio e o pedal da embreagem pressionados, quando soltar o pedal do freio, restam cerca de 2 segundos sem recuo e sem utilizar o freio de estacionamento para efetuar à saída.

Na fase de partida, a função desativa-se automaticamente reduzindo gradualmente a pressão de frenagem. Durante esta fase, é possível detectar um ruído típico de desengate mecânico dos freios, assinalando o movimento iminente do veículo.

A ajuda à saída em ladeira é desativada nas seguintes situações:

- quando o pedal da embreagem não se encontra pressionado,
- quando o freio de estacionamento é engrenado,
- quando se desliga o motor,
- se o motor desligar.

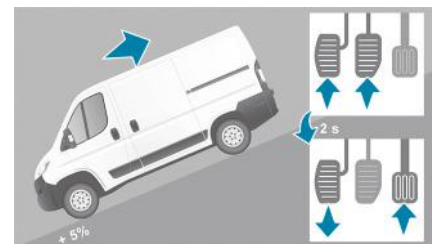

Em descidas, com o veículo imobilizado e marcha a ré engrenada, este é mantido durante um curto instante, durante a liberação do pedal de freio.

Anomalia



Quando se verifica uma anomalia do sistema, esta luz de aviso acende-se acompanhada por um sinal sonoro e confirmado por uma mensagem na tela. Faça a verificação na rede CITROËN ou numa oficina qualificada.

i A ajuda à saída em ladeira é uma oferta de conforto em conformidade com a condução. Não é um estacionamento automático do veículo nem um freio de estacionamento automático.

* Conforme versão ou país

Limitador de velocidade*



O sistema impede que o veículo ultrapasse a definição de velocidade do veículo programada pelo condutor.

A seleção da velocidade efetua-se com o veículo parado e o motor em funcionamento, ou circulando com pelo menos a 2.ª marcha engrenada.

A velocidade de referência mínima programável é de 30 km/h.

O andamento do veículo responde às solicitações do pé do condutor até ao ponto de resistência do pedal do acelerador, altura em que é atingida a velocidade de referência.

Todavia, o empurrar do pedal para além deste ponto de resistência até ao fundo, permite ultrapassar a velocidade programada.

Para voltar à utilização do limitador, basta liberar progressivamente a pressão no pedal do acelerador e regressar a uma velocidade inferior àquela programada.



1. Seleção da função.
2. Ativação/desativação da função.
3. Programação de uma velocidade.

O estado de seleção da função e a velocidade programada são apresentadas na tela do painel de instrumentos.

! O limitador de velocidade é uma ajuda à condução que não pode, em caso algum, substituir o respeito pelos limites de velocidade nem a vigilância por parte do condutor.

Seleção da função



- ☞ Gire o anel completamente para baixo. O regulador está selecionado, mas não está ativo.



A tela indica **OFF** e a última velocidade programada.

Programação de uma velocidade

Esta programação é feita sem ativar o limitador mas com o motor ligado.

Para memorizar uma velocidade superior à precedente:



- ☞ deslocar o comando para cima (+).
Uma pressão ligeira aumenta 1 km/h.
Uma pressão mais longa aumenta o valor em fases de 5 km/h.

Para memorizar uma velocidade inferior à precedente:



- ☞ deslocar o comando para baixo (-).
Uma pressão ligeira aumenta 1 km/h.
Uma pressão mais longa aumenta o valor em fases de 5 km/h.

6

* Conforme versão ou país

Ativação/Desativação



Pressione o botão pela primeira vez ativa o limitador de velocidade. **OFF** cancela e surge uma mensagem na tela para confirmar a ativação.



Uma segunda pressão desativa-o, **OFF** reaparece na tela e surge uma mensagem para confirmar a desativação.

Ultrapassagem da velocidade programada



Pressione **com força** o pedal do acelerador e ultrapasse o **ponto de resistência** para ultrapassar o limite de velocidade programado.



O limitador desativa-se momentaneamente e a velocidade programada pisca. Para regressar à função limitador, reduza a velocidade a um valor inferior à velocidade programada.

! No caso de descida acentuada ou em caso de forte aceleração, o limitador de velocidade não conseguirá impedir o veículo de ultrapassar a velocidade programada.

Parada da função



Colocar o anel na posição central **O** ou desligar a ignição para parar o sistema.
A última velocidade programada permanece na memória.

Anomalia



A velocidade programada é apagada e substituída por traços.
Solicite a verificação por uma concessionária CITROËN ou uma oficina qualificada.

! A utilização de tapetes não homologados pela CITROËN pode perturbar o funcionamento do limitador de velocidade.
Para evitar qualquer risco de bloqueio dos pedais:

- verifique o posicionamento correto do tapete,
- nunca sobreponha vários tapetes.

Limitador de velocidade*

Se o seu veículo tiver este equipamento, a velocidade do seu veículo pode ser limitada de forma fixa a 90 ou 100 km/h.

SPEED - LIMITER
LIMITATORE DI VELOCIA
LIMITEUR DE VITESSE
GESCHWINDIGKEITSGERGRENZER
LIMITADOR DE VELOCIDAD
V-MAX - 90 KM/H

Uma etiqueta no habitáculo indica esta velocidade máxima.
O limitador fixo não é uma função do tipo regulador de velocidade. Não pode ser ativado ou desativado pelo condutor durante a viagem.

i A velocidade máxima é parametrizada de origem em função da regulamentação em vigor no país de comercialização.
Esta velocidade máxima não pode ser alterada pelo condutor.
Se pretender alterar a velocidade máxima, dirija-se à rede CITROËN.

* Conforme versão ou país

Regulador de velocidade*



Sistema que mantém automaticamente a velocidade do veículo no valor de cruzeiro programado pelo condutor, sem ação no pedal do acelerador.

Para poder programá-lo ou ativá-lo, a velocidade do veículo tem de ser superior a 30 km/h, no mínimo com a segunda velocidade engrenada.



1. Seleção da função do regulador de velocidade.
2. Ativação/desativação da função.
3. Programação de uma velocidade

Este regulador é visualizado por uma luz de aviso situada no conta-giros e mensagens na tela do painel de instrumentos.



Função selecionada.



Função desativada.

Seleção da função



Gire o anel completamente para cima. O regulador está selecionado, mas não está ativo e nenhuma velocidade se encontra programada.



A luz de aviso acende-se no painel de instrumentos.

Primeira ativação/ programação de uma velocidade

Atinja a velocidade pretendida pressionando o acelerador.



Desloque o comando para cima (+) ou para baixo (-) para memorizar. Surge uma mensagem na tela do painel de instrumentos para confirmar a ativação.

A velocidade sugerida é exibida no painel de instrumentos.

O veículo manterá esta velocidade programada.

Ultrapassagem temporária da velocidade



É possível **acelerar** e circular momentaneamente a uma velocidade superior à que se encontra programada.

Quando o pedal do acelerador é liberado, o veículo regressa à velocidade programada.

Desativação (off)



- ☞ Pressione este botão.

ou

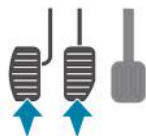

- ☞ Pressione o pedal do freio ou da embreagem. Uma mensagem na tela do painel de instrumentos confirma a desativação.

Reativar



- ☞ Após desativação da regulagem de velocidade, pressione esta tecla. Surge uma mensagem na tela do painel de instrumentos para confirmar a reativação.

O veículo retoma a última velocidade programada. Ou pode, igualmente, retomar o procedimento da "primeira ativação".

Alteração da velocidade programada

Para memorizar uma velocidade superior à precedente, tem duas possibilidades: Sem utilizar o acelerador:



- ☞ deslocar o comando para cima (+). Uma pressão ligeira aumenta 1 km/h. Uma pressão mais longa aumenta o valor em fases de 5 km/h.

Utilizando o acelerador:

- ☞ Ultrapassar a velocidade memorizada até atingir a velocidade pretendida,



- ☞ deslocar o comando para cima (+) ou para baixo (-).

Para memorizar uma velocidade inferior à precedente:



- ☞ deslocar o comando para baixo (-). Uma pressão ligeira aumenta 1 km/h. Uma pressão mais longa aumenta o valor em fases de 5 km/h.

Parada da função



- ☞ Colocar o anel na posição central **O** ou desligar a ignição para parar o sistema.

Quando parar o veículo, após desligar a ignição, deixa de ser memorizada qualquer velocidade no sistema.

Anomalia



- ☞ Em caso de avaria, a função para e a luz de aviso desliga-se.

Solicite a verificação por uma concessionária CITROËN ou uma oficina qualificada.

! Use apenas o regulador de velocidade quando for possível circular a uma velocidade constante durante um determinado período de tempo e a uma distância adequada dos outros veículos.

Não ative o regulador de velocidade em zonas urbanas, com tráfego intenso, em estradas sinuosas ou íngremes, em pisos escorregadios ou inundados ou em condições de má visibilidade (chuva forte, neblina, queda de neve, etc.).

Em determinados casos, a velocidade programada poderá não ser mantida ou atingida, com reboque, veículo com carga excessiva, subidas acentuadas, etc.

! A utilização de tapetes não homologados pela CITROËN pode perturbar o funcionamento do regulador de velocidade.

Para evitar qualquer risco de bloqueio dos pedais:

- verifique o posicionamento correto do tapete,
- nunca sobreponha vários tapetes.

Detecção de pressão baixa dos pneus*



Sistema que assegura o controle automático da pressão dos pneus em movimento.

O sistema controla permanentemente a pressão dos quatro pneus, a partir do momento em que o veículo inicia o seu movimento.

Os sensores de pressão encontram-se instalados na válvula de cada um dos pneus (exceto na roda sobresselente).

O sistema aciona um alerta quando detecta a diminuição da pressão de enchimento de um ou mais pneus.

! O sistema de detecção de pressão baixa dos pneus é uma ajuda à condução que não substitui a necessidade de vigilância por parte do condutor.

! O sistema não isenta a verificação da pressão dos pneus (incluindo o sobresselente) todos os meses e antes de um trajeto longo.

Conduzir o veículo numa situação de pressão baixa dos pneus degrada o comportamento em estrada, aumenta as distâncias de frenagem e provoca o desgaste prematuro dos pneus, particularmente em condições severas (forte carga, velocidade elevada, longos trajetos).



A condução com pneus com pressão baixa aumenta o consumo de combustível.

! As especificações de pressão dos pneus para o seu veículo são apresentadas na etiqueta de pressão dos pneus.

O controle da pressão dos pneus deverá ser efetuado "a frio" (veículo parado há 1 hora ou depois de um trajeto inferior a 10 km a velocidade moderada). Caso contrário, adicione 0,3 bar aos valores indicados na etiqueta.

Para mais informações sobre os **Elementos de identificação**, principalmente a etiqueta de pressão dos pneus, consulte a seção correspondente.

A unidade de medição da pressão dos pneus pode ser configurada com o botão **MODE**: no menu "Medição da pressão dos pneus", selecione "psi/bar/kPa".

Para mais informações sobre a **Configuração do veículo**, consulte a seção correspondente.

Aviso sonoro de pressão baixa dos pneus



Este aviso é indicado pela luz acesa, um sinal sonoro e, dependendo do equipamento instalado, uma mensagem apresentada na tela.

Em caso de anomalia em um só pneu, o mesmo será identificado por um símbolo ou mensagem, conforme o equipamento.

- Reduza imediatamente a velocidade, evite mudanças bruscas de direção e frenagens bruscas.
- Pare assim que possível e que as condições de trânsito o permitirem.
- Em caso de furo, utilize a roda sobresselente.
- Em caso de enchimento insuficiente dos pneus:
 - Se tiver um compressor disponível, verifique a pressão dos quatro pneus a frio.ou
 - Se não for possível efetuar este controle imediatamente, circule com cuidado a uma velocidade reduzida e dirija-se à rede CITROËN ou mais próximo a uma oficina qualificada.

! A perda de pressão detectada nem sempre origina uma deformação visível do pneu. Não confie em uma mera verificação visual.

! O alerta se mantém até proceder o enchimento, reparação ou substituição do ou dos pneus em questão.

Avaria



O acendimento intermitente e, em seguida, fixa, esta luz de aviso, acompanhada pelo acendimento da luz de aviso "serviço" e, conforme o equipamento, pela visualização de uma mensagem, indica um problema de funcionamento do sistema.

Neste caso, o controle da pressão dos pneus deixa de ser assegurado.

! Este alerta é, também, apresentado quando, pelo menos, uma das rodas não estiver equipada com sensor.

Dirija-se a uma concessionária CITROËN ou a uma oficina qualificada para verificar o sistema ou, após a reparação de um furo, para montar novamente um pneu na roda de origem, equipada com um sensor.

CITROËN prefere **TOTAL**



**ENCHA COM
CONFIANÇA**
COM LUBRIFICANTES
TOTAL QUARTZ



Durante mais de 45 anos, a TOTAL e a CITROËN partilharam valores comuns: excelência, criatividade e inovação tecnológica.

É com esse espírito que a TOTAL desenvolveu uma gama de lubrificantes TOTAL QUARTZ adaptados aos motores CITROËN, reduzindo ainda mais o consumo e protegendo o ambiente.

A TOTAL e a CITROËN testam a confiabilidade e o desempenho dos seus produtos durante corridas automotivas em condições extremas.

Escolha lubrificantes TOTAL QUARTZ para conservar o seu veículo e para assegurar uma durabilidade e um desempenho ideais do seu motor.

Reservatório de combustível

A capacidade do reservatório é de cerca de 90 litros.

Nível de combustível baixo



Quando é atingido o nível mínimo do reservatório, este indicador acende-se no painel de instrumentos.

Nesta altura, restam **cerca de 10 ou 12 litros** na reserva, conforme a capacidade do seu reservatório e a motorização.

Abasteça rapidamente o reservatório, para evitar ficar sem combustível.

Reabastecimento

O enchimento de combustível deve ser feito com o **motor parado**.

- ☞ Abra a portinhola do reservatório de combustível.
- ☞ Selecione a bomba correspondente ao combustível de acordo com a motorização do seu veículo (indicado pela etiqueta colada na portinhola).

DIESEL		
Argentina GRADO 3	Brasil S10	Uruguay S10/S50

- ☞ Se o seu veículo estiver equipado com uma chave, introduza-a na tampa preta e, em seguida, rode a chave para a esquerda.



DIESEL

- ☞ Retire a tampa preta girando no sentido anti-horário e, em seguida, coloque-a no respectivo suporte (situado na portinhola).
- ☞ Introduza a pistola no bocal até chegar ao batente.
- ☞ Efetue a operação de enchimento. Não insista além do terceiro corte da pistola, uma vez que poderia provocar problemas de funcionamento.
- ☞ Volte a colocar a tampa no respectivo local girando no sentido horário para fechar o bocal de abastecimento.
- ☞ Se o seu veículo estiver equipado com uma chave, em seguida, rode a chave para a direita e retire-a da tampa.
- ☞ Empurre a portinhola para fechar.

i A abertura do tampão poderá dar origem a um ruído de aspiração de ar. Esta depressão, totalmente normal, é provocada pela estanqueidade do circuito de combustível.

Corte do circuito de combustível

Em caso de colisão, um dispositivo corta automaticamente a alimentação de combustível do motor e a alimentação elétrica do veículo.

Aciona o acendimento das luzes de emergência e das luzes do teto, bem como o destravamento das portas.

! Após o choque e antes restabelecer estas alimentações verifique a existência de vazamentos de combustível ou de faíscas para evitar qualquer risco de incêndio.

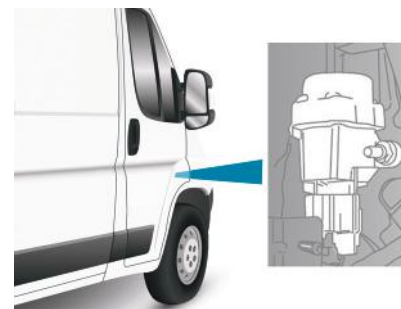

- ☞ Para restabelecer a alimentação de combustível, pressione o primeiro botão, localizado à frente do lado direito.



☞ Para restabelecer em seguida a alimentação elétrica, pressione o segundo botão, localizado no compartimento da bateria sob o piso (Minibus).

i Em algumas versões, o segundo botão é substituído por um fusível, consulte a rede CITROËN ou uma oficina qualificada.

Combustível utilizado pelos motores a Diesel

Os motores a Diesel deste veículo são compatíveis com os biocombustíveis em conformidade com o especificado pela Agência Nacional do petróleo (ANP)

B10

Diesel que cumpra a resolução 50/2013 da ANP ou regulamentação vigente em mistura com um biodiesel que cumpra a resolução 45/2014 da ANP ou regulamentação vigente (incorporação possível de 0 a 10% de Éster Metílico de Ácidos Graxo),

BX

a

B30

A utilização de combustível **BX a B30** que cumpram a resolução 30/2016 da ANP ou regulamentação vigente é possível com o seu motor Diesel. No entanto, esta utilização, mesmo que ocasional, necessita da aplicação rigorosa das **condições de manutenção específicas**, denominadas de **"Utilizações Severas"**.

Para mais informações, consulte um revendedor CITROËN ou uma oficina qualificada.

! A utilização de um outro tipo de (bio) combustível (óleos vegetais ou animais, puros ou diluídos, combustível doméstico, etc.) é estritamente proibida (risco de danos no motor e no sistema de combustível).

i Apenas é autorizada a utilização de aditivos combustíveis Diesel homologados pela PSA que respeitem a norma B71 5000.

DIESEL		
Argentina GRADO 3	Brasil S10	Uruguay S10/S50

! Utilizar somente combustível especificado **Diesel S-10** com um percentual de enxofre de até **10 ppm** e com percentual de Biodiesel conforme especificado pela Agência Nacional do Petróleo (ANP). A utilização de outros produtos ou misturas pode danificar de modo irreversível o motor com a conseqüente perda de validade da garantia pelos danos causados.

Em caso de abastecimento acidental com outros tipos de combustível, não ligar o motor e efetuar o esvaziamento do reservatório de combustível.

Se, pelo contrário, o motor funcionou por um brevíssimo período, é indispensável esvaziar, além do reservatório de combustível, todo circuito de alimentação.

! A fim de prevenir danos no motor devido à oxidação/envelhecimento do combustível, evitar a parada do veículo por mais de 2 meses.

Caso a parada seja inevitável, encher o tanque de combustível previamente e, antes da reutilização do veículo, substituir todo o combustível do tanque e da linha de alimentação do motor, bem como o filtro de combustível.

i Não adicionar gasolina ao óleo Diesel para melhorar a viscosidade do mesmo. Este procedimento provocaria sérios danos ao sistema de injeção do veículo.

7

Engate de um reboque



Os valores dos pesos rebocáveis homologados são indicados no livrete do seu veículo, bem como na placa do fabricante.

Para mais informações sobre as **Características técnicas** do seu veículo e, em particular, sobre pesos e cargas rebocáveis, consulte a seção correspondente.

Recomendamos que utilize os engates de reboque originais CITROËN e a respectiva fiação elétrica, que foram testados e homologados desde a concepção do seu veículo, e que a montagem deste dispositivo seja feita em uma concessionária CITROËN. Os reboques originais são compatíveis com o funcionamento da ajuda ao estacionamento traseiro e da câmara de marcha-atrás caso o seu veículo disponha deste equipamento. Em caso de montagem do engate de reboque não realizada por um concessionário CITROËN, esta deve ser obrigatoriamente efetuada seguindo as instruções do fabricante do veículo.

Pontos de fixação de um engate de reboque

Existem pontos de fixação indicados para a fixação do engate nas longarinas traseiras. Estes pontos estão cobertos por um selo de proteção, e são facilmente detectados com auxílio de uma chave de fenda. Utilize estes pontos para a fixação. Para instalação do engate, é necessário utilizar uma porca gaiola que se encaixa na furação existente, permitindo a fixação do engate na carroceria.

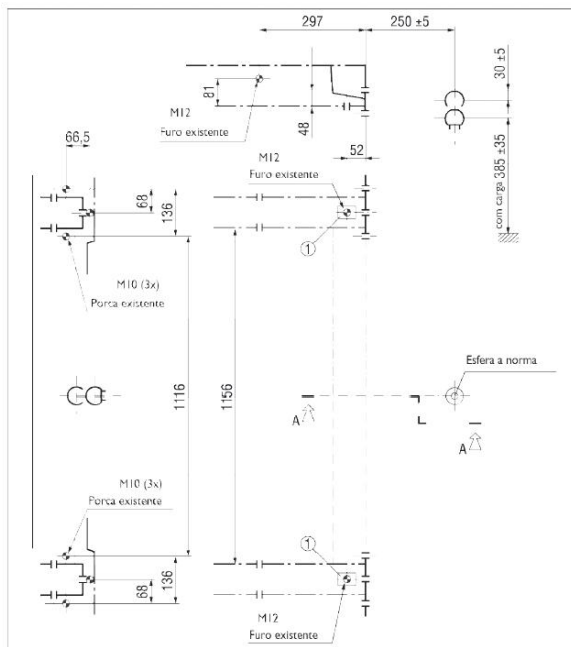

i A condução com reboque submete o veículo trator a solicitações mais significativas e exige do condutor uma atenção particular.

! Seu veículo foi projetado para o transporte de cargas, mas pode ser também utilizado para puxar um reboque. Em caso de dúvidas, entre em contato com a rede de concessionárias CITROËN.

Substituição de uma palheta do limpavidros

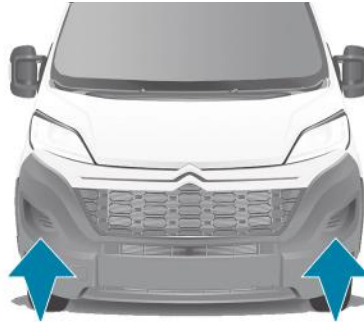

Os apoios de pé, situados à frente, permitem acessar às palhetas e aos esguichos do lava-vidros.

! Verifique regularmente se os esguichos do lava-vidros não estão tapados.

Substituição de uma palheta do limpavidros



- ☞ Levantar a haste do limpavidros.
- ☞ Desengatar a palheta premindo o botão e retirá-la ao puxar para o exterior.
- ☞ Montar a palheta nova e assegurar-se que está bem engatada.
- ☞ Baixar a haste.

Capô

Abertura

Interior

Esta operação só deve ser feita com o veículo parado e a porta do condutor aberta.

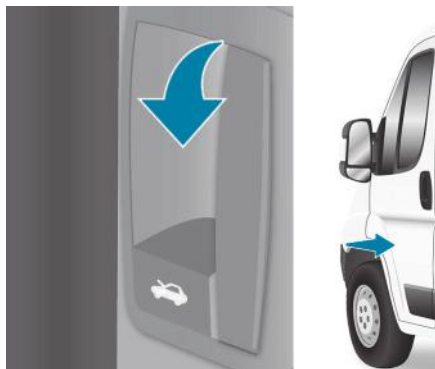

- ☞ Puxe na sua direção o comando colocado de lado do painel de bordo.

! Em caso de vento forte, não abra o capô. Motor quente, manuseie com cuidado a patilha e a vareta de suporte do capô (risco de queimadura).

Exterior

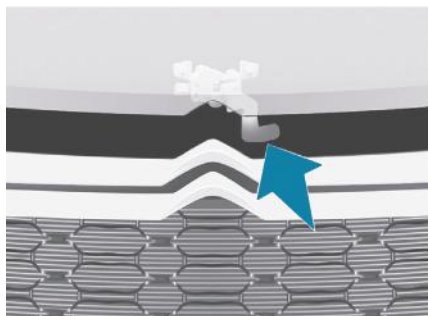

- ☞ Levante o comando que se encontra por cima da grelha e levante o capô.

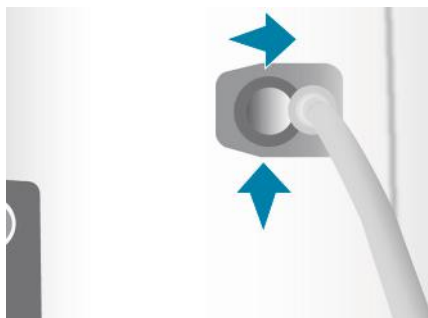

- ☞ Desengate a vareta e incline-a para a introduzir no primeiro engate, de seguida o segundo.

! Devido à existência de equipamentos elétricos sob o capô recomenda-se limitar a exposição à água (chuva, lavagem, etc.).

Fechamento do capô

- ☞ Antes de voltar a fechar o capô, volte a colocar a vareta no respetivo alojamento.
- ☞ Baixe o capô e largue-o perto do fim de curso. Verifique se o capô fica fechado.

! O motoventilador pode entrar em funcionamento, mesmo depois do motor parar. Tenha cuidado para que a hélice não toque em objetos nem em vestuário.



Motor Diesel

1. Reservatório do líquido lava-vidros
2. Reservatório do líquido da direção assistida.
3. Reservatório do líquido de arrefecimento.
4. Reservatório do líquido dos freios e embreagem.
5. Filtro de combustível.
6. Caixa de fusíveis.
7. Filtro de ar.
8. Vareta do óleo manual.
9. Tampão do reservatório de óleo do motor.



Ligações da bateria:

- + Terminal positivo.
- Terminal negativo (massa).

Este motor é um exemplo fornecido a título indicativo. A localização da vareta de medição do óleo e do enchimento do óleo motor podem variar.

- !** Quando o circuito de Diesel se encontra sob alta pressão:
- Nunca efetue nenhuma intervenção no circuito.
 - Os motores HDi recorrem a uma tecnologia avançada.
- Todas as intervenções requerem uma qualificação específica, garantida pela rede CITROËN.



Para não danificar os componentes elétricos do veículo, é expressamente **proibido** utilizar a lavagem a alta pressão no compartimento do motor.

Verificação dos níveis

Verifique com regularidade todos estes níveis segundo o plano de manutenção do fabricante. Reponha o nível, se for necessário, salvo indicação em contrário. Em caso de diminuição importante de um nível, solicite a verificação do circuito correspondente pela rede CITROËN.

! Tenha atenção durante as intervenções sob o capô, uma vez que determinadas zonas do motor podem estar extremamente quentes (risco de queimadura) e o motoventilador pode ser acionado a qualquer instante (mesmo com a ignição desligada).

Nível de óleo do motor



A verificação é efetuada quer com o indicador de nível de óleo no painel de instrumentos, ao ligar a ignição, para os veículos equipados com sonda elétrica, ou com a vareta manual.

Para garantir a confiabilidade da medição, o seu veículo deverá encontrar-se estacionado em solo horizontal, com o motor desligado há mais de 30 minutos.

É normal que sejam necessárias reposições do nível de óleo entre duas revisões (ou mudanças de óleo). A CITROËN recomenda um controle, com abastecimento, se necessário, a cada 5.000 kms.

Verificação com a sonda manual

A localização da sonda manual é ilustrada no esquema da parte inferior do capô do motor correspondente.

- ☞ Pegue na vareta pela extremidade colorida e libere-a completamente.
- ☞ Limpe a vareta da sonda com um pano limpo e sem pelo.

☞ Introduza a vareta no orifício, até ao batente e, em seguida, retire-a novamente para efetuar um controle visual: o nível correto deverá situar-se entre as marcas **A** e **B**.

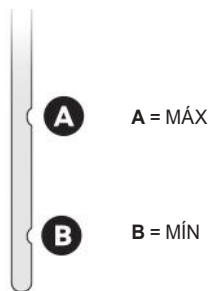

Se constatar que o nível se encontra acima da marca **A** ou abaixo da marca **B**, **não efetue a partida do motor**.

- Se o nível **MÁX** for ultrapassado (risco de deterioração do motor), contate a rede CITROËN.
- Se o nível **MIN** não for atingido, efetue imediatamente um complemento de óleo do motor.

Mudança do óleo do motor

A efetuar imperativamente aos intervalos previstos no plano de manutenção. Consultar as indicações da rede CITROËN.

Efetue a mudança de óleo seguindo o procedimento descrito para o complemento.

Verificar o nível após o abastecimento (nunca ultrapassar o máximo).

Seleção do índice de viscosidade

Para um simples complemento ou para uma mudança de óleo do motor, o óleo escolhido tem sempre de satisfazer as normas de qualidade do fabricante.

Características do óleo

Antes de efetuar um complemento de óleo ou uma mudança de óleo do motor, verifique que o óleo corresponde à sua motorização e está em conformidade com as recomendações do fabricante.

Complemento de óleo do motor

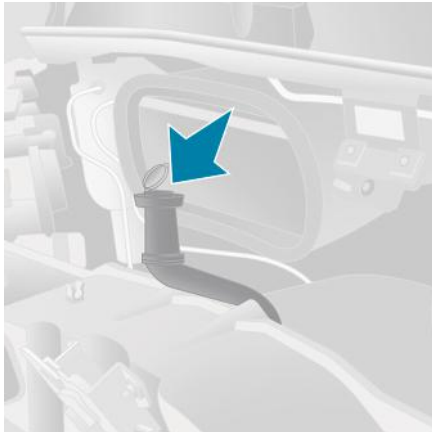

A localização do orifício de enchimento para o óleo do motor é ilustrada no esquema da parte inferior do capô do motor correspondente.

- ☞ Desaperte a tampa do reservatório para acessar ao orifício de enchimento.
- ☞ Utilize um funil e coloque o óleo em pequenas quantidades, evitando derramamento sobre os elementos do motor (risco de incêndio).
- ☞ Aguarde alguns minutos antes de proceder a uma verificação do nível com a vareta manual.
- ☞ Complete o nível, se necessário.
- ☞ Após verificação do nível, volte a apertar com cuidado a tampa do reservatório e coloque novamente a vareta no respectivo lugar.

Nível do líquido da direção assistida



O nível deste líquido deve situar-se perto da marca "MAXI".

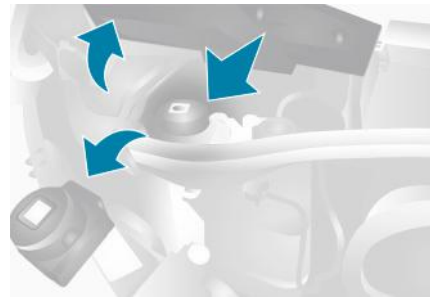

Para acessar a tampa do reservatório, desmontar a tampa de proteção localizada no lado esquerdo no cofre do motor, próximo da base do parabrisas. Rode um quarto de volta os seus três parafusos de fixação, depois retirar a segunda tampa em cima do tampão.

Verifique o nível com o veículo em local plano e motor frio. Desaperte o tampão e o indicador e verifique o nível.

Nível do líquido de lava-vidros



Verifique regularmente o nível do reservatório do lava-vidros.



Para acessar o reservatório, desmontar a tampa de proteção localizada no lado esquerdo no cofre do motor, próximo da base do parabrisas. Rode um quarto de volta os seus três parafusos de fixação, depois retirar a segunda tampa em cima do tampão.

Para acessar o tampão do reservatório, puxe o tubo telescópico e desaperte o tampão.

Para garantir uma limpeza ideal e evitar o gelo, o reabastecimento ou substituição deste líquido não deve ser efetuada somente com água. Recomenda-se a utilização de líquido à base de álcool etílico ou de metanol.

Conteúdo do reservatório: cerca de 5,5 litros.

Nível do líquido de refrigeração



Verifique regularmente o nível do líquido de refrigeração.

É normal que sejam necessárias reposições do nível de fluido entre duas revisões.

Em um motor quente é o motoventilador que regula a temperatura do líquido de arrefecimento. Este pode funcionar mesmo com a ignição desligada; além disso, como o circuito de arrefecimento está sob pressão, esperar pelo menos uma hora antes de qualquer intervenção.

Para acessar o reservatório, desmontar a tampa de proteção localizada no lado esquerdo no cofre do motor, próximo da base do parabrisas. Rode um quarto de volta os seus três parafusos de fixação, depois retirar a segunda tampa em cima do tampão.

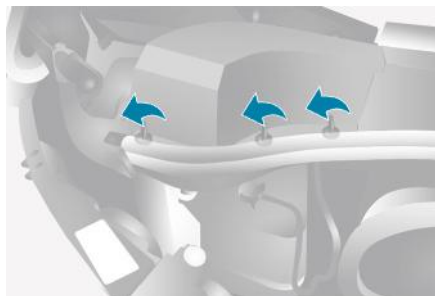

- ☞ A fim de evitar qualquer risco de queimadura, coloque um pano em volta da tampa e desaperte-a um quarto de volta para baixar a pressão.
- ☞ Após a redução da pressão do sistema, retire a tampa e verifique o líquido de arrefecimento.

! Verifique regularmente o nível do líquido de arrefecimento em função da utilização do seu veículo (a cada 5000 km ou 3 meses); reponha o líquido de arrefecimento, caso seja necessário, com um líquido recomendado pelo fabricante

A verificação e a reposição do nível do líquido de arrefecimento devem ser feitas imperativamente com o motor frio.

Um nível insuficiente de líquido de arrefecimento comporta riscos de danos significativos para o motor.

Informação adicional

O nível deve situar-se entre as marcas **MINI** e **MAXI** situadas no reservatório de expansão.

Aconselha-se um nível o mais próximo possível da marca **MAXI**.

Se o complemento for superior a 1 litro, solicite a verificação pela rede CITROËN ou por uma oficina qualificada.

Nível do líquido dos freios



A substituição deve ser efetuada imperativamente nos intervalos previstos de acordo com o plano de manutenção do construtor.

Utilizar os líquidos recomendados pelo fabricante e conforme a Norma DOT4.

O nível deve situar-se entre as marcas **MINI** e **MAXI** situadas no reservatório.

A necessidade de acrescentar frequentemente líquido indica uma avaria a verificar o mais cedo possível pela rede CITROËN ou por uma oficina qualificada.

Verificações

i Estas operações permitem manter o bom estado do seu veículo. Consultar as indicações da rede CITROËN ou o plano de manutenção junto com os demais manuais.

Bateria



A bateria não necessita de manutenção. Todavia, verifique regularmente se os terminais estão corretamente apertados (versões sem terminais de libertação rápida) e se as ligações estão limpas.

No período de Inverno, mandar verificar a bateria pela rede CITROËN ou por uma oficina qualificada.

Caixa de marchas manual



A caixa de marchas não necessita de uma manutenção específica (ausência de mudança do óleo).

Filtro de óleo



Substitua o filtro de óleo a cada mudança de óleo do motor. Consulte o plano de manutenção para obter detalhes sobre a periodicidade de substituição deste componente.

Filtro de ar



Consulte o plano de manutenção para obter detalhes sobre a periodicidade de substituição deste componente.

Em função do meio ambiente (ex. atmosfera poluída, etc.) e da utilização do veículo (ex. condução urbana, etc.), **substitua-o, se necessário, com uma frequência duas vezes superior.**

Filtro do habitáculo (Antipólen)



Consulte o plano de manutenção para obter detalhes sobre a periodicidade de substituição deste componente.

Em função do meio ambiente (ex. atmosfera poluída, etc.) e da utilização do veículo (ex. condução urbana, etc.), **substitua-o, se necessário, com uma frequência duas vezes superior.**

i Um filtro de habitáculo obstruído pode deteriorar o desempenho do sistema de ar condicionado e gerar odores desagradáveis.

Pastilhas dos freios



O desgaste das pastilhas dos freios depende do tipo de condução, em particular para os veículos utilizados na cidade, em curtas distâncias. Pode ser necessário inspecionar o estado dos freios mesmo entre as revisões do veículo.



Se a luz de aviso se acender, mandar verificar o estado das pastilhas dos freios por um concessionário CITROËN ou uma oficina qualificada.

Desgaste dos discos dos freios



Para obter informações relativas à verificação do nível de desgaste dos discos dos freios, contate o concessionário CITROËN ou uma oficina qualificada.

Freio de estacionamento



Após muito tempo de circulação ou se notar perda de eficácia deste sistema, deve verificar o freio de estacionamento, mesmo entre revisões.

A verificação deste sistema deve ser realizada pelo concessionário CITROËN ou por uma oficina qualificada.

Filtro de Diesel

O filtro de Diesel situa-se no compartimento do motor, junto do reservatório do líquido dos freios.



Se esta luz de aviso se acender, faça a purga de água do filtro.

Poderá também fazer a purga do filtro de combustível em cada mudança de óleo do motor.

Os motores HDi utilizam uma tecnologia avançada. Qualquer intervenção requer uma qualificação específica que apenas a rede CITROËN ou uma oficina qualificada pode garantir.

Purga da água do filtro



- ☞ Acoplar um tubo transparente à cabeça do parafuso de purga **1**.
- ☞ Colocar a outra extremidade do tubo transparente em um recipiente.
- ☞ Desapertar o parafuso de purga **2**.
- ☞ Ligar a ignição.
- ☞ Esperar pela parada da bomba de combustível.
- ☞ Desligar a ignição.
- ☞ Apertar o parafuso de purga **2**.
- ☞ Desmontar, depois esvaziar o tubo transparente e o recipiente.
- ☞ Dar a partida no motor.
- ☞ Controlar a ausência de vazamentos.

Se pretende deixar seu veículo estacionado por semanas, recomenda-se manter o câmbio engrenado (1ª marcha ou Ré para câmbio manual) e com os freios e o freio de estacionamento liberados, **desde que esteja em superfície plana/terreno plano**

Recomenda-se, ainda, quando houver a lavagem ou limpeza das rodas, que o veículo rode por alguns minutos antes de estacionar para promover a secagem suficiente dos freios. Esta prática pode reduzir os efeitos da corrosão dos discos, pastilhas e lonas do freio ao longo de sua utilização

Utilize apenas produtos recomendados pela CITROËN ou produtos de qualidade e características equivalentes.

Para otimizar o funcionamento de elementos tão importantes como o circuito de frenagem, a CITROËN seleciona e propõe produtos específicos.

Depois da lavagem do veículo, pode formar-se umidade ou, em condições de Inverno, gelo nos discos e pastilhas de freios: a eficácia de frenagem pode diminuir. Efetue algumas manobras de frenagem para secar e descongelar os freios.



Não descarte o óleo e os líquidos usados pela canalização ou no solo.

Leve o óleo usado a um concessionário CITROËN ou uma oficina qualificada ou deixe-os nos recipientes reservados para isso.

Filtro de partículas (Diesel)

Em complemento ao catalisador, este filtro contribui de forma ativa para a preservação da qualidade do ar, fixando as partículas poluentes não queimadas. Assim, também são eliminados as partículas de fumaça de escape.

Funcionamento

Este filtro, inserido na linha de escape, acumula as partículas de carbono. O processador de controle do motor gere automática e periodicamente a eliminação das partículas de carbono (regeneração).

O procedimento de regeneração é originado em função da quantidade de partículas acumuladas e das condições de utilização do veículo. Durante esta fase, pode acontecer algumas alterações no funcionamento do motor, tais como aumento da marcha lenta, acionamento do motoventilador, aumento da fumaça emitida pelo escapamento e subida da temperatura no escape – que não têm qualquer consequência para o funcionamento do veículo e para o ambiente.

i Após um funcionamento prolongado do veículo a uma velocidade muito baixa ou em marcha lenta, é possível constatar, excepcionalmente, emissões de vapor de água no escape, ao acelerar. Estas não têm qualquer consequência sobre o comportamento do veículo e para o ambiente.

! Devido às elevadas temperaturas no escape, induzidas pelo funcionamento normal do filtro de partículas, é aconselhável não estacionar o veículo sobre materiais inflamáveis (ervas, folhas secas, ramos de pinheiro, etc.), para evitar qualquer risco de incêndio.

Saturação/Regeneração



Em caso de risco de entupimento, esta luz de aviso acende-se, acompanhada por uma mensagem na tela do painel de instrumentos.

Este alerta deve-se a um início de saturação do filtro de partículas (condições de circulação de tipo urbano excepcionalmente prolongadas: velocidade reduzida, engarrafamentos, etc.).

Para regenerar o filtro, é aconselhável circular, sempre que possível – quando as condições de circulação e regulamentação o permitirem – a uma velocidade de pelo menos 60 km/h, com um regime de motor superior a 2000 rpm durante cerca de 15 minutos (até a luz de aviso se apagar e/ou até desaparecer a mensagem de alerta).

Se possível, evite desligar o motor antes do fim da regeneração do filtro; interrupções repetidas podem originar a degradação precoce do óleo do motor. Não é aconselhável terminar a regeneração do filtro com o veículo parado.

Anomalia

Se este alerta persistir, não ignore este aviso; o alerta indica a ocorrência de um problema de funcionamento no sistema de escape/filtro de partículas.

Dirija-se a um concessionário CITROËN para solicitar a verificação total do sistema.

AdBlue® (Arla 32) (motores BlueHDi)

Para respeitar o ambiente e assegurar a conformidade com a norma Euro 6, sem afetar o desempenho ou o consumo dos motores a diesel, a CITROËN tomou a decisão de equipar os seus veículos com um sistema que associa o SCR (Redução Catalítica Seletiva) com um filtro de partículas de diesel (FAP) para o tratamento de gases de exaustão.

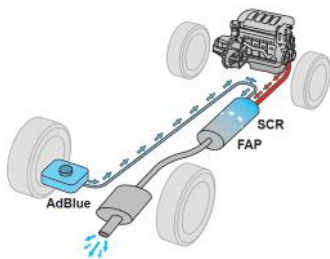

Sistema SCR

Com o auxílio de um líquido denominado AdBlue® (Arla 32) que contém ureia, um catalisador transforma até 85% dos óxidos de nitrogênio (NOx) em nitrogênio e água, que são inofensivos para a saúde e para o meio ambiente.

O AdBlue® (Arla 32) está dentro de um reservatório especial com uma capacidade aproximada de 14 litros.

O enchimento deste reservatório é feito através do **tampão azul**, localizado na portinhola do reservatório de combustível.

Um sistema de alerta é acionado quando a autonomia é inferior a 2400 km, isto é, assim que atinge o nível da reserva.

! Quando o reservatório de AdBlue® (Arla 32) está vazio, um dispositivo regulamentar impede a partida do motor.

Quando o sistema de SCR apresentar uma anomalia no funcionamento, o nível de emissões do seu veículo deixa de estar em conformidade com a regulamentação Euro 6: o seu veículo torna-se poluente.

No caso de problema de funcionamento confirmado do sistema SCR, deve dirigir-se o mais rapidamente possível ao concessionário CITROËN. Após percorridos 400 km, um sistema será ativado automaticamente para impedir uma nova partida do motor.

i Congelamento do AdBlue® (Arla 32)

O AdBlue® (Arla 32) congela a temperaturas abaixo de -11 °C, aproximadamente.

O sistema SCR possui um dispositivo de aquecimento do reservatório de AdBlue® (Arla 32) que lhe permite colocar o veículo em movimento em condições climáticas de muito frio.

Abastecimento de AdBlue® (Arla 32)

I Caso pretenda efetuar este abastecimento por si próprio, leia atentamente as seguintes recomendações.

Precauções de utilização

O AdBlue® (Arla 32) é uma solução à base de ureia. Este líquido é não inflamável, incolor e inodoro (conservado num local fresco).

Em caso de contato com a pele, lave a região afetada com água corrente e sabão. Em caso de contato com os olhos, lave imediatamente com água abundante ou com uma solução de lavagem ocular durante, no mínimo, 15 minutos. Em caso de persistência de sensação de ardor ou irritação, consulte um médico.

Em caso de ingestão, lave imediatamente a boca com água limpa e beba bastante água.

Em determinadas circunstâncias (por exemplo, temperatura elevada), o risco de liberação de amoníaco não pode ser excluído: não inalar o líquido. O amoníaco tem uma ação irritante nas mucosas (olhos, nariz e garganta).

! Mantenha o AdBlue® (Arla 32) fora do alcance das crianças, no respetivo recipiente ou frasco original.
Nunca transvase o AdBlue® (Arla 32) para outro recipiente: o aditivo perderá as suas qualidades de pureza.



Utilize somente o líquido AdBlue® (Arla 32) em conformidade com a norma ISO 22241.

! Nunca dilua o AdBlue® (Arla 32) com água.
Nunca coloque o AdBlue® (Arla 32) no reservatório de Diesel.

A cada visita de manutenção programada do seu veículo na rede CITROËN ou numa oficina qualificada, o enchimento do reservatório de líquido AdBlue® será efetuado para permitir o bom funcionamento do sistema SCR.

Se a quilometragem prevista entre dois intervalos de manutenção ultrapassar o limite de 15.000 km, recomendamos que se desloque à rede CITROËN ou a uma oficina qualificada para efetuar a reposição de nível necessária.

Recomendações de armazenamento

O AdBlue® (Arla 32) congela a cerca de -11 °C e deteriora-se a partir dos 25 °C. Deve-se armazenar num local fresco e ao abrigo da exposição direta à luz solar.

Nestas condições o líquido poderá ser conservado durante pelo menos um ano.

Se o líquido congelar, poderá voltar a utilizá-lo uma vez completamente descongelado à temperatura ambiente.

! Não guarde os frascos ou os recipientes de AdBlue® (Arla 32) no seu veículo.

O armazenamento em frasco com sistema anti-gota permite simplificar as operações de abastecimento. Poderá adquirir frascos de 1,89 litros (1/2 galão) ou de 1 litro na rede CITROËN ou numa oficina qualificada.

7

Procedimento

Com temperaturas baixas, antes de abastecer, certifique-se de que a temperatura é superior a -11 °C. Caso contrário, o AdBlue® (Arla 32) poderá congelar e não poderá ser colocado no reservatório. Estacione o seu veículo num local com uma temperatura moderada durante algumas horas para poder efetuar o abastecimento.

- ☞ Antes de proceder ao abastecimento, certifique-se de que o veículo está estacionado numa superfície plana e nivelada.
- ☞ Desligue a ignição e retire a chave para desligar o motor.



- ☞ Com o veículo destravado, abra a portinhola do reservatório de combustível; o tampão azul do reservatório de AdBlue® (Arla 32) está situado abaixo do tampão preto do reservatório de combustível.
- ☞ Desaperte o tampão azul um sexto de volta (sentido contrário ao dos ponteiros do relógio).
- ☞ Retire o tampão azul para baixo.

Reabastecimento



- ☞ Obtenha de um recipiente ou garrafa de AdBlue® (Arla 32). Após verificar a data de validade, leia as instruções de utilização da etiqueta cuidadosamente antes de colocar o conteúdo do recipiente ou frasco no reservatório de AdBlue® (Arla 32) do seu veículo.
- ☞ Volte a colocar o tampão azul no reservatório e rode-o um 1/6 de volta (sentido dos ponteiros do relógio) até parar.
- ☞ Feche a portinhola do reservatório de combustível.

i Durante do enchimento, o fluxo não deve ultrapassar 40 litros por minuto para evitar o transbordamento do líquido AdBlue.

! Importante:

- Nunca coloque o AdBlue® (Arla 32) no reservatório de Diesel.
- Para evitar que o reservatório de AdBlue® (Arla 32) extravase, recomenda-se:
 - Abastecer entre 10 e 13 litros utilizando o frasco de AdBlue® (Arla 32).
- Se o reservatório de AdBlue® (Arla 32) do seu veículo estiver completamente vazio (confirmado pelas mensagens de alerta e pela impossibilidade de ligar o motor) deve obrigatoriamente efetuar um abastecimento de, no mínimo, 4 litros.

! Importante: **em caso de reposição do nível após uma falta de AdBlue® (Arla 32)**, deverá aguardar imperativamente cerca de 5 minutos antes de voltar a ligar a ignição, **sem abrir a porta do condutor, nem destravar o veículo, nem introduzir a chave na ignição.**

Ligue a ignição e, após 10 segundos, ligue o motor.

! No caso de respingo de AdBlue® (Arla 32), ou se houver derramamento na parte lateral da carroçaria, lave imediatamente com água fria ou limpe com o auxílio de um pano úmido. Caso o líquido tenha cristalizado, elimine-o com o auxílio de uma esponja e de água quente.

Roda sobressalente

Estacionar

- ☞ Estacione o veículo de maneira a não perturbar o trânsito: o piso deve ser horizontal, estável e não escorregadio.
- ☞ Se a estrada for inclinada ou estiver danificada, coloque um objeto sob as rodas para servir de calço.
- ☞ Engrene a primeira marcha e, em seguida, desligue a ignição de forma a bloquear as rodas.
- ☞ Acione o freio de estacionamento e verifique o acendimento da luz de aviso no painel de instrumentos.
- ☞ Assegure-se de que os passageiros não se encontram no veículo e se mantêm num local em que seja possível garantir a sua segurança.
- ☞ Sinalize o veículo usando os dispositivos previstos por lei no país em que está (triângulo, luzes de emergência, etc.)
- ☞ Pegue as ferramentas.

Quando o veículo estiver devidamente seguro, deverá seguir esta ordem:

- 1- **Pegar nas ferramentas.**
- 2- **Retirar a roda sobressalente.**
- 3- **Posicionar o macaco.**
- 4- **Desmontar a roda a ser reparada.**
- 5- **Colocar a roda danificada no local adequado.**

1 - Pegar nas ferramentas

Encontram-se arrumadas numa caixa que se encontra embaixo do banco do passageiro dianteiro.

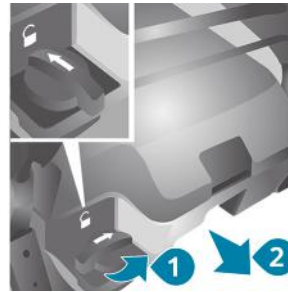

- ☞ Gire o botão um quarto de volta, e depois puxe a caixa.
- ☞ Após a utilização, pressione o botão e rode um quarto de volta para bloquear a caixa.

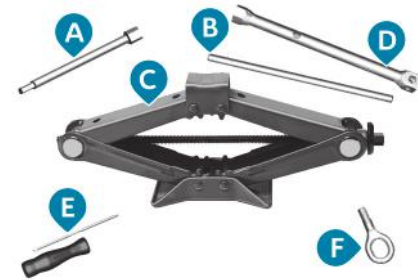

- A. Extensor.
- B. Barra.
- C. Macaco.
- D. Chave de rodas.
- E. Chave de fenda (desmontável).
- F. Argola de reboque removível.

Em caso de avaria

2 - Retirar a roda sobressalente do respetivo compartimento

I Para facilitar o procedimento, eieve a traseira do veículo.

! A roda sobressalente é específica do seu veículo, não a use em outros veículos de modelo diferente. Do mesmo modo, não use rodas sobressalentes de outros modelos no seu veículo. Estas instruções também se aplicam aos parafusos.

! A utilização do conjunto roda e pneu reserva de uso temporário pode alterar o comportamento dinâmico do veículo, principalmente em curvas e frenagens, por este motivo é obrigatório não ultrapassar a velocidade máxima indicada na etiqueta afixada na roda sobressalente.

! Os parafusos das rodas são específicos para cada tipo de roda. Em caso de troca das rodas originais, verificar com a Rede de concessionárias CITROËN ou em uma oficina qualificada, da compatibilidade dos parafusos com as novas rodas.

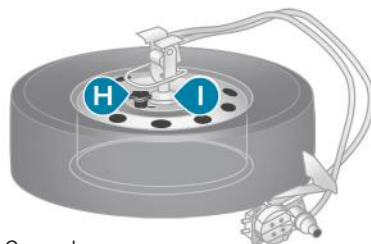

H. Comando.
I. Suporte.

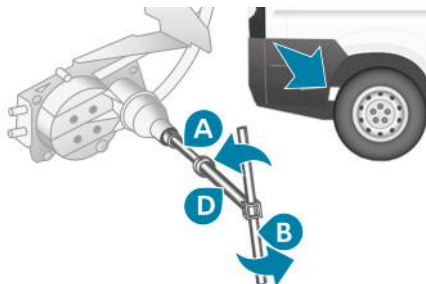

O parafuso de fixação da roda sobressalente encontra-se sob o para-choques traseiro, do lado direito.

- ☞ Instale o extensor **A**, a chave de desmontagem de rodas **D** e a barra **B** no parafuso de fixação.
- ☞ Rode o conjunto no sentido contrário aos ponteiros do relógio para descer a roda.
- ☞ Rode até ao ponto de bloqueio, assinalado pelo aumento da dificuldade da manobra.
- ☞ Depois de ter desenrolado completamente o cabo, retire a roda sobressalente.

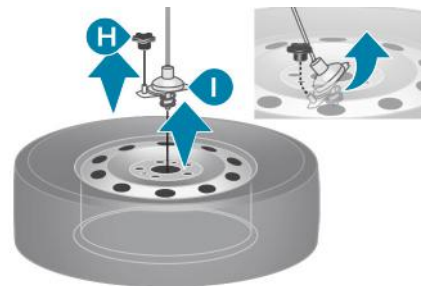

- ☞ Desaperte o comando **H**.
- ☞ Retire o suporte **I** da parte externa da roda de aço.
- ☞ Retire a roda sobressalente e coloque-a perto da roda a ser substituída.
- ☞ Se possível, coloque um calço sob a roda diagonalmente oposta àquela que será substituída.

! Não é permitido utilizar o veículo com mais de um conjunto sobressalente de uso temporário (estepe), montados simultaneamente.

3 - Posicionar o macaco

! Certifique-se de que o macaco está estável.
Se o solo for escorregadio ou solto, o macaco corre o risco de colapsar – Risco de ferimentos!



! Tenha atenção para colocar o macaco apenas nas posições 1 ou 2 sob o veículo, garantindo que a cabeça do macaco se encontre centrada sob a zona de apoio do veículo. Caso contrário, o veículo corre o risco de ficar danificado e/ou o macaco de colapsar.

i Certifique-se de que os passageiros estão seguros (fora e afastados do veículo).

! Nunca coloque as mãos ou a cabeça na caixa da roda.



! Nunca permaneça embaixo de um veículo elevado apenas por um macaco. Utilize uma preguiça ou tripé.

Não utilizar:

- o macaco para outro fim que não levantar o veículo,
- outro macaco que não seja o fornecido pelo fabricante.

i O macaco deve ser utilizado apenas para substituir um pneu danificado ou furado. O macaco não necessita de qualquer manutenção.

i Algumas peças do macaco como a rosca do parafuso ou as articulações podem provocar lesões: evite tocar nelas. Retire com cuidado todos os vestígios de lubrificante ou graxa que existirem

Na dianteira

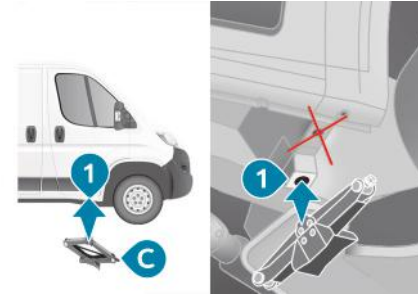

☞ Posicione o macaco C na posição 1 por baixo do chassis, perto da roda dianteira.

Na parte traseira

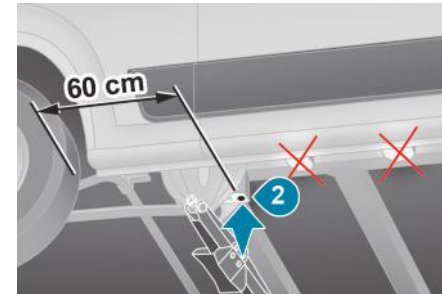

! O macaco situa-se a **60 cm** do bordo da roda traseira.

Em caso de avaria

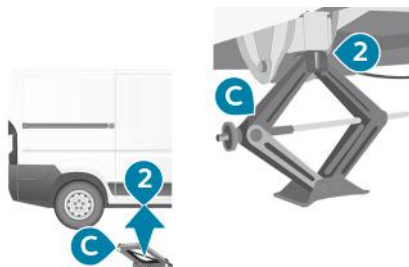

☞ Posicione o macaco **C** na posição **2**, no orifício existente sob o veículo.

Função especial com estribo lateral

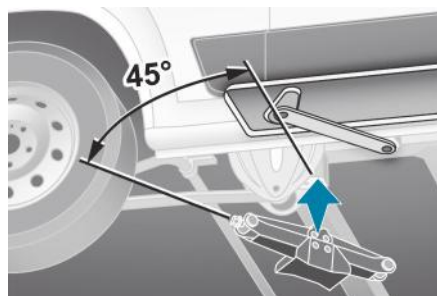

Se o veículo estiver equipado com estribo lateral, certifique-se de posicionar o macaco a **45°**, de modo a não interferir com o estribo.

4 - Desmontagem da roda danificada

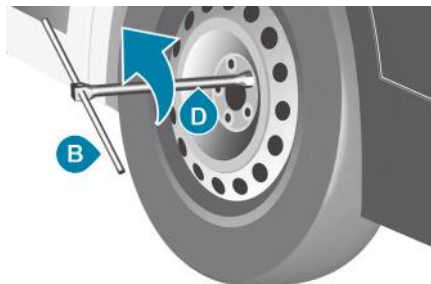

☞ Desbloqueie as porcas com a ajuda da chave de desmontagem de rodas **D** e a barra **B**.

i Para mais informações sobre **Como posicionar o macaco**, consulte a seção correspondente.

☞ Certifique-se de que o macaco está estável e bem assentado no piso.

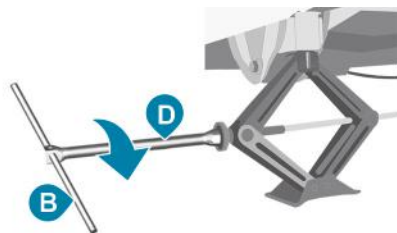

☞ Suba o macaco com a ajuda da chave de desmontagem de rodas **D** e a barra **B** até que a roda esteja a alguns centímetros acima do solo para poder retirar.

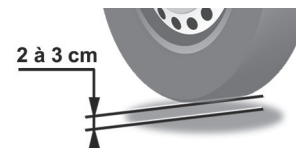

! Para retirar a roda, é necessário um espaço de cerca de **2 a 3 cm** entre o solo e o pneu. se a roda estiver furada ou vazia, aumente o espaço, subindo o macaco até à sua máxima extensão.

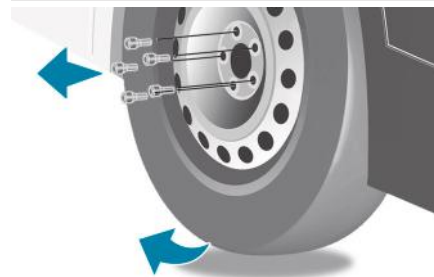

☞ Desaperte totalmente as porcas e retire a roda a reparar.

☞ Certifique-se de que as superfícies de contato na roda sobressalente, parafusos e orifícios dos parafusos estão limpos e sem corpos estranhos que possam soltar os parafusos de fixação.

5 - Montagem da roda sobressalente

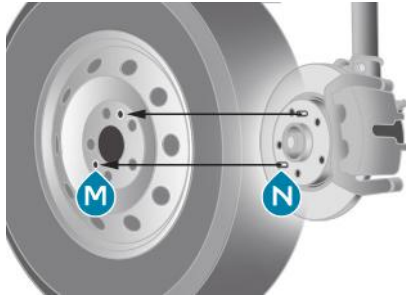

- ☞ Coloque a roda sobressalente no respetivo local, fazendo as 2 aberturas **M** coincidirem com os 2 pinos **N** correspondentes.
- ☞ Comece a apertar os parafusos manualmente.

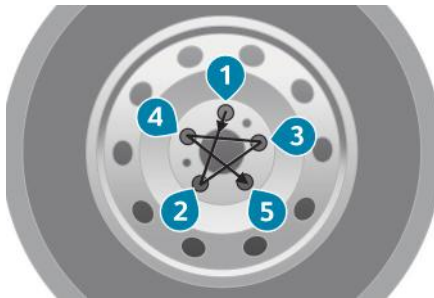

i Aperte os parafusos por esta ordem.

i Não aplique graxa ou lubrificante nos parafusos antes de os apertar pois podem desapertar os parafusos espontaneamente.

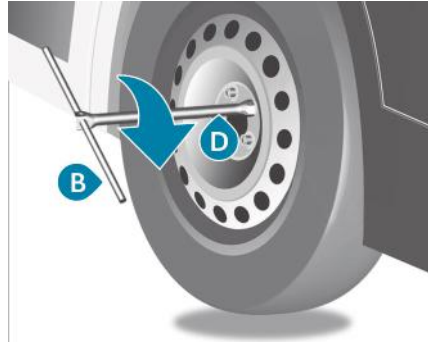

- ☞ Efetue um primeiro aperto com a chave de desmontagem de rodas **D** e a barra **B**.
- ☞ Baixe o veículo com a ajuda da chave de desmontagem de rodas **D** e a barra **B**, e retire o macaco.

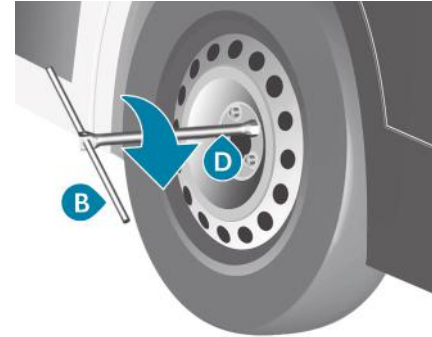

- ☞ Aperte novamente os parafusos com a ajuda da chave de desmontagem de rodas **D** e a barra **B**.

! Após a substituição de uma roda

Ao circular com a roda sobressalente de utilização temporária, não ultrapasse a velocidade de 80 km/h.

Dirija-se rapidamente a um concessionário CITROËN ou a uma oficina qualificada para verificação do aperto dos parafusos e da pressão da roda sobressalente.

Solicite a verificação da roda com o pneu furado. Após diagnóstico, o técnico informará se o pneu pode ser reparado ou se deve ser substituído.

Em caso de avaria

5 - Arrumar a roda a reparar

Deverá colocar obrigatoriamente a roda a reparar ou a roda sobressalente sob o veículo para bloquear o sistema de guicho.

! Verifique se está devidamente presa no compartimento sob o piso.
Se a roda não estiver bem posicionada, isso pode ser perigoso.

☞ Substitua a roda na parte traseira do veículo.

Com rodas de aço:

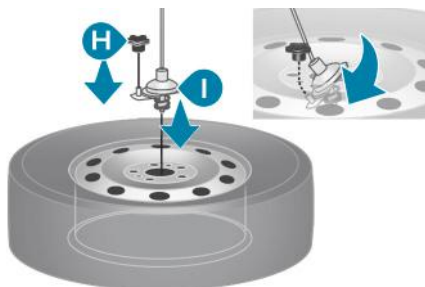

☞ Prenda o suporte **I** da parte externa.
☞ Aperte o comando **H** para unir o suporte e a roda de aço.

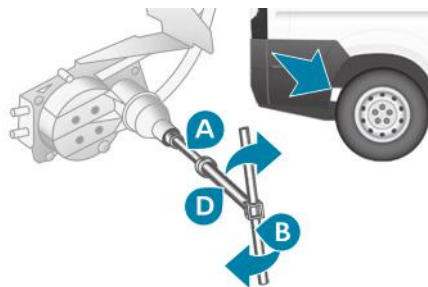

☞ Instale o casquilho alongado **A**, a chave de desmontagem de rodas **D** e a barra **B** no parafuso de fixação.
☞ Rode o conjunto no sentido contrário aos ponteiros do relógio para enrolar completamente o cabo e colocar a roda por baixo do veículo.
☞ Verifique se a roda está bem encostada horizontalmente contra o piso do veículo e se o entalhe do sistema de guicho está visível.
☞ Guarde as ferramentas e o tampão (conforme a versão).

i Para mais informações sobre os **Elementos de identificação**, nomeadamente a etiqueta de pressão dos pneus, consulte a seção correspondente.

i Se o veículo estiver equipado com uma deteção de pressão baixa dos pneus, controle a pressão dos pneus e reinicialize o sistema.

Substituir uma lâmpada

! Os faróis encontram-se equipados com vidro em policarbonato, revestido por um verniz protetor:

☞ **não os limpe com um pano seco ou abrasivo, nem com um detergente ou solvente,**
☞ utilize uma esponja e água com sabão ou um produto com um pH neutro,
☞ ao utilizar lavagem de alta pressão em sujeira persistente, não aponte a lança de maneira constante para os faróis nem para seu entorno, para evitar deteriorar o respetivo verniz e a junta de estanqueidade.

! A substituição de uma lâmpada deve ser efetuada depois de a luz estar apagada há vários minutos – Risco de queimadura grave!

☞ Não toque diretamente na lâmpada com os dedos: utilize um pano sem pelos.

É essencial utilizar apenas lâmpadas do tipo anti-ultravioletas (UV), para não danificar os faróis.

Substitua sempre uma lâmpada com defeito por uma lâmpada nova com as mesmas referências e características.

i Em determinadas condições climáticas (baixa temperatura, umidade) o embaçamento da superfície interna do vidro dos faróis e lanternas traseiras é normal; este embaçamento desaparece alguns minutos após o acendimento das luzes.

Tipos de lâmpadas

Estão instalados diferentes tipos de lâmpadas no seu veículo. Para retirar:

Tipo A

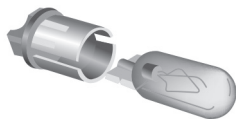

Lâmpada totalmente em vidro: puxe suavemente uma vez que está montada sob pressão.

Tipo B

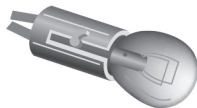

Lâmpada baioneta: pressione a lâmpada e rode-a no sentido inverso ao dos ponteiros do relógio.

Tipo C

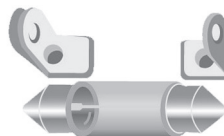

Lâmpada cilíndrica: afastar os contatos.

Tipo D

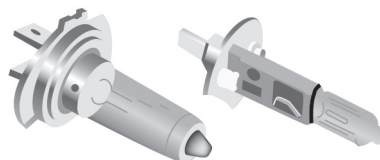

Lâmpada de halogéneo: desencaixe a mola de bloqueio do respetivo alojamento.

Luzes dianteiras



1. Faróis altos.
2. Faróis baixos.
3. Luzes de mudança de direção.
4. Luzes de posição / diurnas

Em caso de avaria

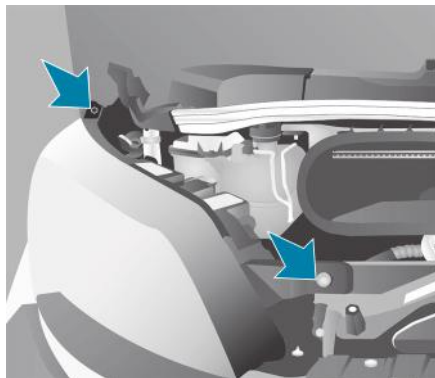

- ☞ Abra o capô do motor e encaixe o vareta do capô.
- ☞ Para acessar as lâmpadas, passar a mão por trás do bloco ótico.

Caso seja necessário, desmonte o bloco ótico:

- ☞ Desligar o conector elétrico retirando o seu anel de travamento.
- ☞ Retirar os dois parafusos de fixação do bloco ótico.
- ☞ Mover o bloco ótico para o centro do veículo para retirá-lo das suas calhas. Lado esquerdo, ter atenção à vareta de suporte do capô.

* Conforme versão ou país.

Faróis altos

Tipo D, H7-55 W

- ☞ Retirar a tampa puxando a lingueta de borracha.
- ☞ Desligar o conector elétrico.
- ☞ Desengatar a mola de bloqueio pressionando a pinça central.
- ☞ Substituir a lâmpada, fazendo corresponder a parte metálica com as ranhuras presentes no farol.

Faróis baixos

Tipo D, H7-55 W

- ☞ Retirar a tampa puxando a lingueta de borracha.
- ☞ Desligar o conector elétrico.
- ☞ Desengatar a mola de bloqueio pressionando a pinça central.
- ☞ Substituir a lâmpada, fazendo corresponder a parte metálica com as ranhuras presentes no farol.

Luzes indicadoras de mudança de direção

Tipo A, WY21W – 21W

- ☞ Retirar a tampa puxando a lingueta de borracha.
- ☞ Rodar o porta-lâmpadas um quarto de volta, no sentido contrário ao dos ponteiros do relógio.
- ☞ Substituir a lâmpada.

Luzes de posição / diurnas

Tipo A, W21/5 W – 21W e 5 W

- ☞ Retirar a tampa puxando a lingueta de borracha.
- ☞ Rodar o porta-lâmpadas um quarto de volta, no sentido contrário ao dos ponteiros do relógio.
- ☞ Substituir a lâmpada.

! A substituição das lâmpadas de halogéneo deve fazer-se com a luz desligada após alguns minutos (risco de queimadura grave). Não toque diretamente na lâmpada com os dedos: utilize um pano sem pelos.
No fim de cada operação, verifique o funcionamento correto das luzes.

Luzes diurnas de LED*

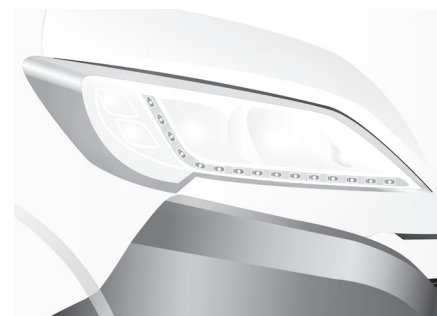

Estes díodos eletroluminescentes (LED) têm a função de luzes diurnas e de luzes de posição. Caso o seu veículo esteja equipado com luzes diurnas de LED, consulte a rede CITROËN.

Faróis de neblina*

Tipo D, H11-55W

- ☞ Virar a roda completamente para dentro para visualizar a tampa de acesso ao farol de neblina.

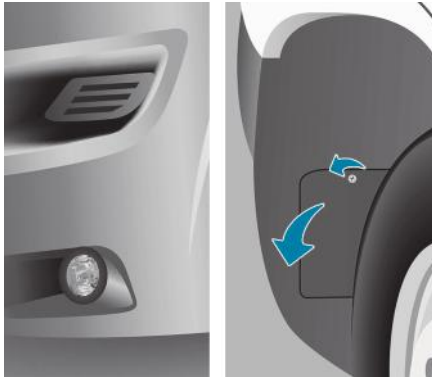

- ☞ Retirar o parafuso, situado na caixa da roda.
- ☞ Retirar a tampa de proteção.



- ☞ Retirar o grampo de fixação e desligar o conector elétrico.
- ☞ Rodar e retirar o suporte de lâmpada.
- ☞ Substituir a lâmpada, fazendo corresponder a parte metálica com as ranhuras presentes no farol.

Luzes laterais de mudança de direção*

Tipo A, W16WF – 16W



- ☞ Retirar cuidadosamente o espelho do retrovisor para acessar os parafusos.
- ☞ Retirar os dois parafusos de fixação.
- ☞ Retirar o porta-lâmpadas para desengatar as fixações.
- ☞ Puxar a lâmpada, e depois substituí-la.

Luzes de posição laterais*

Tipo A, W5W – 5W

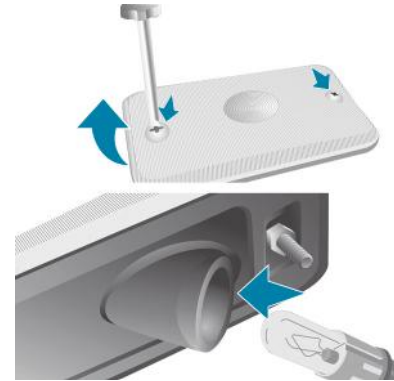

- ☞ Se o veículo estiver equipado com estas luzes (dimensão L4), retirar os dois parafusos de fixação.
- ☞ Retirar o porta-lâmpadas para desengatar as fixações.
- ☞ Puxar a lâmpada, e depois substituí-la.

8

* Conforme versão ou país.

Em caso de avaria

Luzes de teto

Tipo C, 12 V10W – 10W

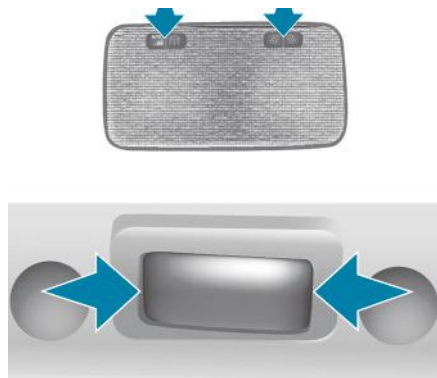

Dianteiras/Traseiras

- ☞ Pressionar os pontos indicados pelas setas, e retirar as luzes do teto.
- ☞ Abrir a tampa de proteção.
- ☞ Substituir a lâmpada afastando os dois contatos.
- ☞ Verificar se as lâmpadas novas estão corretamente encaixadas entre os dois contatos.
- ☞ Fechar a tampa de proteção.
- ☞ Fixar as luzes do teto no respetivo alojamento e certificar-se de que estão bem fixas.

Luzes da placa

Tipo C, C5W – 5W

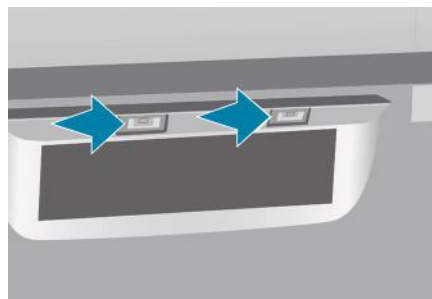

- ☞ Pressionar o ponto, indicado pela seta, e retirar o plástico transparente.
- ☞ Retirar a lâmpada avariada afastando os dois contatos.
- ☞ Uma vez substituída a lâmpada, certifique-se de que a lâmpada nova está bem fixada entre os dois contatos.
- ☞ Encaixar o plástico transparente e pressionar para cima para bloquear.

Terceira luz de freio

Tipo A, W5W – 5W (x4)

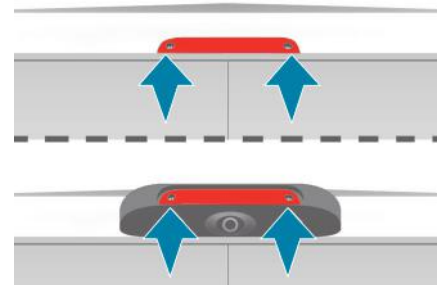

- ☞ Retirar os dois parafusos de fixação.
- ☞ Retirar a lente puxando para sua direção..

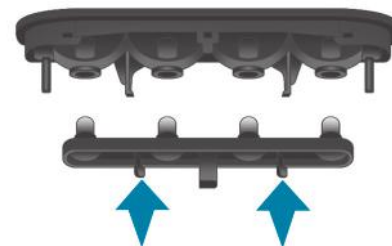

- ☞ Retirar o suporte da lâmpada apertando as duas travas para dentro.
- ☞ Retirar a lâmpada avariada puxando-a para fora.
- ☞ Substituir a lâmpada.

Luzes traseiras

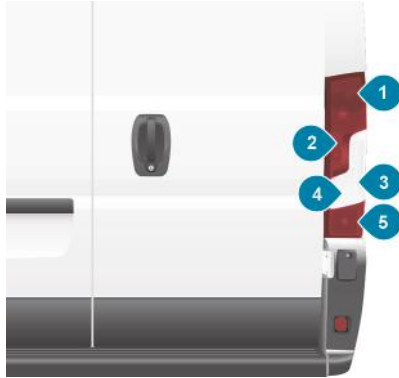

1. **Luz de freio**
Tipo B, P21W – 21W
2. **Luz de freio / de posição**
Tipo B, P21/5W – 21W e 5W
3. **Luzes de mudança de direção**
Tipo B, PY21W – 21W
4. **Luzes de marcha a ré**
Tipo A, W16W – 16W
5. **Luz de neblina**
Tipo A, W16W – 16W

i Para mais informações sobre os **Tipos de lâmpadas**, consulte a seção correspondente.

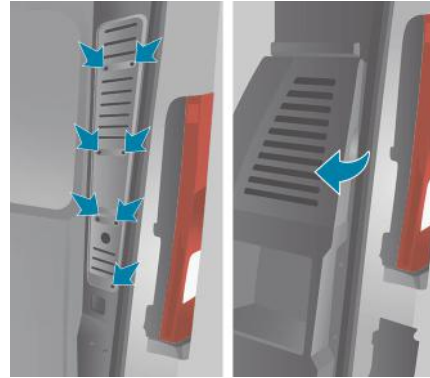

- ☞ Identifique a lâmpada avariada e, em seguida, abra as portas traseiras.
- ☞ Remover a tampa de acesso correspondente retirando os seus sete parafusos de fixação (furgão)

ou

- remover a tampa de acesso correspondente puxando pela pega para a soltar (furgão).
- ☞ Desligar o conetor elétrico pressionando a sua lingueta central.
- ☞ Retirar as duas porcas de fixação do bloco ótico.
- ☞ A partir do exterior, puxar o bloco ótico

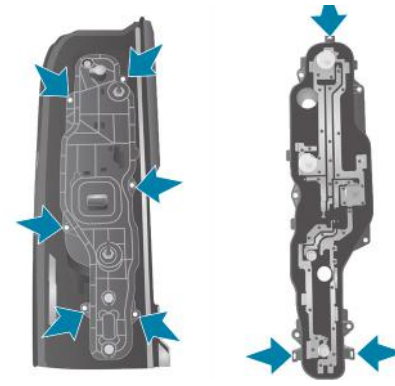

- ☞ Retirar os seis parafusos de fixação do porta-lâmpadas.
- ☞ Afastar as três linguetas do suporte e retirar o porta-lâmpadas do seu alojamento.
- ☞ Substituir a lâmpada.

i ☞ Realize as operações em sentido inverso para a substituição de cada lâmpada.

8

Em caso de avaria

Substituir um fusível

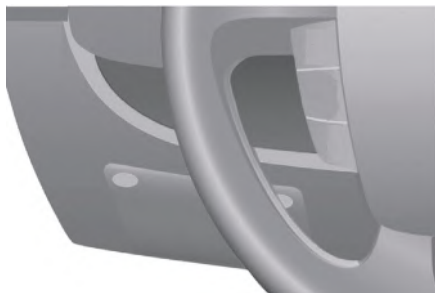

As três caixas de fusíveis estão colocadas no painel de bordo à esquerda, na coluna do lado direito e no compartimento do motor.

As designações fornecidas referem-se apenas aos fusíveis que podem ser substituídos pelo utilizador. Para os outros trabalhos, consulte a rede CITROËN ou uma oficina qualificada.

Colocar e retirar um fusível

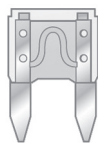

Bom

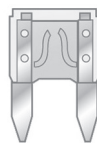

Avariado

Antes de substituir um fusível, é necessário conhecer a causa do incidente e corrigi-lo. Os números dos fusíveis estão indicados na caixa de fusíveis.

Substituir sempre um fusível avariado por um fusível de amperagem equivalente.

i A CITROËN declina qualquer responsabilidade por custos associados à reparação do veículo ou a problemas de funcionamento resultantes da instalação de acessórios não fornecidos e não recomendados pela CITROËN e não instalados de acordo com as respetivas instruções, em particular quando o consumo do conjunto de todos os aparelhos suplementares ligados ultrapassar os 10 miliampères.

i **Aos profissionais:** para obter a informação completa sobre fusíveis e relés, consulte a informação da instalação elétrica e diagramas através de um concessionário CITROËN.

Fusíveis no painel de bordo no lado esquerdo

☞ Retire os parafusos e incline a caixa para acessar os fusíveis.

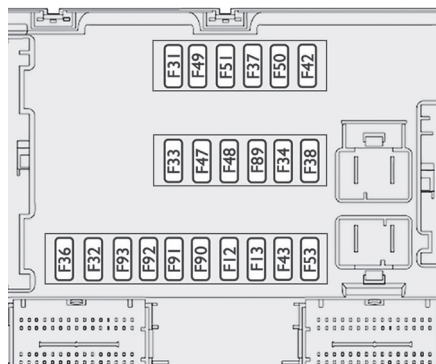

Fusíveis*	A (amperes)	Atribuição*
12	7,5	Farol baixo direito
13	7,5	Farol baixo esquerdo
31	5	Relé do calculador compartimento do motor – Relé do calculador painel de bordo (+ chave)
32	7,5	Iluminação do habitáculo (+ bateria)
33	-	Não utilizado
34	7,5	Iluminação do habitáculo Minibus – Luzes de emergência
36	10	Sistema áudio – Comandos ar condicionado – Alarme – Tacógrafo – Calculador interruptor de bateria (+ bateria)
37	7,5	Interruptor das luzes de frenagem – Terceira luz de freio – Painel de instrumentos (+ chave)
38	20	Travamento centralizado das portas (+ bateria)
42	5	Calculador e sensor do ABS – Sensor ASR – Sensor CDS – Interruptor luzes de frenagem
43	20	Motor do limpavidros dianteiro (+ chave)
47	20	Motor do elevador do vidro do condutor
48	20	Motor do elevador do vidro do passageiro
49	5	Sistema áudio – Comandos no volante – Platinas central e lateral dos comandos – Platina auxiliar dos comandos – Calculador interruptor de bateria (+ chave)
50	7,5	Calculador dos airbags e pré-tensores
51	5	Tacógrafo – Calculador de direção assistida – Ar condicionado – Luzes de marcha a ré – Sensor de água do filtro de Diesel – Debímetro (+ chave)
53	7,5	Painel de instrumentos (+ bateria)
89	-	Não utilizado
90	7,5	Farol alto esquerdo
91	7,5	Farol alto direito
92	7,5	Farol de neblina esquerdo
93	7,5	Farol de neblina esquerdo

* Conforme versão ou país.

Em caso de avaria

Fusíveis na coluna do lado direito

☞ Desencaixe a tampa.

Após a intervenção, feche novamente a tampa com cuidado.



Fusíveis*	A (amperes)	Atribuição*
54	-	Não utilizado
55	-	Não utilizado
56	15	Tomada de 12 V passageiros traseiros
57	-	Não utilizado
58	15	Desembaçamento do vidro traseiro esquerdo
59	15	Desembaçamento do vidro traseiro direito
60	-	Não utilizado
61	-	Não utilizado
62	-	Não utilizado
63	10	Comando de aquecimento adicional passageiros traseiro
64	-	Não utilizado
65	30	Ventilador de aquecimento adicional do passageiro traseiro

* Conforme versão ou país.

Fusíveis no compartimento do motor

☞ Retire as porcas e incline a caixa para acessar os fusíveis.

Após a intervenção, feche novamente a tampa com cuidado.

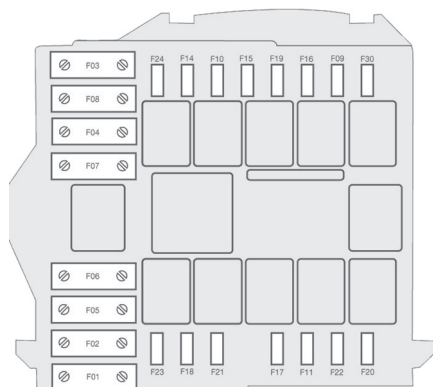

Fusíveis*	A (amperes)	Atribuição*
1	40	Alimentação da bomba ABS
2	50	Caixa de pré-aquecimento do Diesel
3	30	Interruptor da ignição – Motor de partida
4	40	Aquecedor de combustível
5	-	Não utilizado
6	40/60	Grupo motoventilador do habitáculo, velocidade máxima (+ bateria)
7	40/50/60	Grupo motoventilador do habitáculo, velocidade mínima (+ bateria)
8	40	Grupo motoventilador do habitáculo (+ chave)
9	15	Tomada 12 V traseira (+ bateria)
10	15	Buzina
11	-	Não utilizado
14	15	Tomada 12 V dianteira (+ bateria)
15	15	Isqueiro (+ bateria)
16	-	Não utilizado
17	-	Não utilizado
18	7,5	Calculador de controle do motor (+ bateria)
19	7,5	Compressor do ar condicionado
20	30	Bomba do lava-vidros
21	15	Alimentação da bomba de combustível
22	-	Não utilizado
23	30	Solenóides do ABS
24	7,5	Platina auxiliar de comandos – Comando dos retrovisores exteriores (+ chave)
30	15	Descongelamento dos retrovisores exteriores

* Conforme versão ou país.

Em caso de avaria

Bateria

Procedimento para efetuar a partida do motor a partir de outra bateria ou para recarregar a sua bateria descarregada.

Baterias de chumbo-ácido



As baterias possuem substâncias nocivas como ácido sulfúrico e chumbo.

Devem ser eliminadas de acordo com as prescrições legais e não devem, em caso algum, ser eliminadas juntamente com o lixo doméstico.

Coloque as baterias do telecomando e as baterias gastas do veículo num ponto de coleta especial.



Antes de manusear a bateria, proteja os seus olhos e o seu rosto.

Qualquer operação na bateria deverá ser efetuada num local ventilado e afastado de chamas ou fontes de faísca, para evitar risco de explosão ou incêndio.

Lave as mãos no final da operação.

Acesso à bateria

A bateria encontra-se situada sob o piso dianteiro esquerdo.

i Deve esperar 2 minutos após o corte da ignição antes de desligar a bateria.

! Não desligue os terminais da bateria com o motor em funcionamento.
Não recarregue as baterias sem ter desligado os terminais.
Feche os vidros e as portas antes de desligar a bateria.

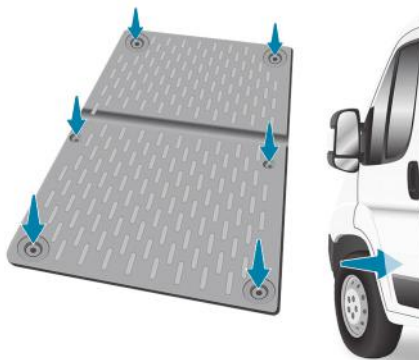

- ☞ Desparafuse os 6 parafusos de suporte da tampa de acesso.
- ☞ Levante ou retire completamente a tampa de acesso.

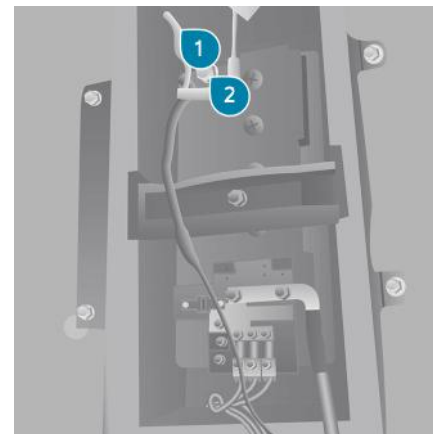

- ☞ Desloque a alavanca **1** para baixo para afastar os grampos.
- ☞ Retire o terminal **2** do borne negativo (-).

Sempre que ligar a bateria após ter sido desligada, ligue a ignição e aguarde 1 minuto antes de efetuar a partida do motor para permitir a inicialização dos sistemas eletrônicos. No entanto, se depois desta operação existirem ligeiras perturbações, consulte a rede CITROËN ou uma oficina qualificada.

i Durante uma parada prolongada, superior a um mês, é aconselhável desligar o borne (-) da bateria.
A descrição do procedimento de carga da bateria é fornecido apenas a título indicativo.

Após desligar a bateria durante um longo período, poderá ser necessário reinicializar as seguintes funções:

- os parâmetros da tela (data, hora, idioma, unidade de distância e de temperatura),
- estações de rádio,
- travamento centralizado.

Determinadas regulagens são anuladas, sendo necessário reprogramá-las. Consulte a rede CITROËN.

Se o seu veículo está equipado com tacógrafo ou alarme, recomenda-se que desligue o borne (-) da bateria (situado por baixo da superfície inferior no lado esquerdo, na cabina), em caso de parada prolongada do veículo por mais de 5 dias.

Efetuar a partida usando outra bateria

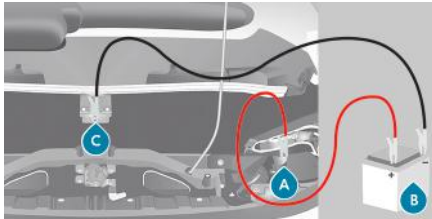

- A.** Terminal positivo da bateria do veículo
- B.** Bateria auxiliar
- C.** Massa do veículo

O terminal positivo da bateria **A** é acessível através de uma tampa, situada ao lado da caixa de fusíveis.

- ☞ Ligue o cabo vermelho ao terminal da bateria **A** e, em seguida, ao terminal positivo (+) da bateria auxiliar **B**.
- ☞ Ligue uma das extremidades do cabo verde ou preto ao terminal negativo (-) da bateria auxiliar **B**.
- ☞ Ligue a outra extremidade do cabo verde ou preto no ponto de massa **C** do veículo.
- ☞ Acione o motor de partida e deixe o motor em funcionamento.
- ☞ Esperar o retorno a marcha lenta e desligar os cabos.

! Ligar apenas nos pontos indicados e ilustrados na imagem. Caso contrário, haverá risco de curto-circuito!

! Nunca coloque o motor em funcionamento com um carregador de baterias. Nunca utilize um booster de bateria de 24 V ou mais. Verifique previamente se a bateria auxiliar tem uma tensão nominal de 12 V e uma capacidade pelo menos igual à da bateria descarregada. Os dois veículos não devem estar em contato. Desligue todos os consumidores elétricos dos dois veículos (sistema de áudio, limpa-vidros, iluminação, etc.). Certifique-se de que os cabos auxiliares não passam junto às partes móveis do motor (ventilador, correias, etc.). Não desligue o terminal (+) com o motor em funcionamento.

Carregar a bateria com um carregador de bateria

- ☞ Acessar a bateria, localizada na zona dianteira esquerda.
- ☞ Desligue a bateria.
- ☞ Respeite as instruções de utilização fornecidas pelo fabricante do carregador.
- ☞ Ligue, começando pelo terminal negativo (-).
- ☞ Verifique o estado dos terminais e dos grampos. Se estiverem cobertos com sulfatos (depósitos esbranquiçados ou esverdeados), desligue-os e limpe-os.

! A operação de carregamento da bateria deve ser efetuada num ambiente arejado e afastado de chamas ou de potenciais fontes de faíscas, para evitar o risco de explosão e de incêndio. Não tente carregar uma bateria gelada: é necessário descongelá-la para evitar os riscos de explosão. Se tiver gelada, solicite a verificação da bateria antes de a recarregar por um especialista, que verificará se os componentes internos não foram danificados e se a caixa não está rachada, o que implicaria o risco de vazamento de ácido tóxico e corrosivo. Proceda a uma carga lenta, com poucos amperes, durante cerca de 24 horas no máximo para evitar danos na bateria.

Em caso de avaria

Rebocar o seu veículo

O anel removível de reboque encontra-se na caixa de ferramentas sob o banco do passageiro dianteiro.



- ☞ Desencaixar a tampa utilizando uma ferramenta plana.
- ☞ Apertar o anel removível até ao fim.
- ☞ Engatar a barra de reboque homologada ao anel removível.
- ☞ Coloque a alavanca de marchas em ponto morto.

i O não respeito desta particularidade pode conduzir à deterioração de alguns órgãos de frenagem e à ausência de assistência de frenagem ao ligar o motor.

Rebocar outro veículo

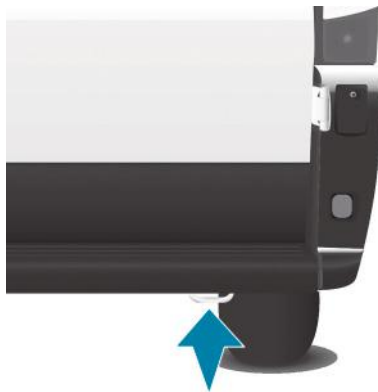

O anel rígido de reboque está situado à direita, debaixo do para-choques.

- ☞ Engatar a barra de reboque homologada ao anel rígido.

Reboque do veículo

Instruções para fazer rebocar o seu veículo ou rebocar outro veículo com um dispositivo mecânico removível.

! Instruções gerais

É aconselhável, sempre, utilizar caminhão guincho para rebocar o veículo. Desta forma, o veículo poderá ser transportado apoiado em plataformas específicas sobre o próprio caminhão-guincho. Respeite a legislação de trânsito vigente sobre procedimentos de reboque.

Certifique-se de que o peso do veículo trator é superior ao peso do veículo rebocado. O condutor deve permanecer no volante do veículo rebocado. A circulação em uma auto-estrada ou uma via rápida, é proibida durante o reboque. Durante o reboque com as quatro rodas no solo, utilize sempre uma barra de reboque homologada; cordas e correias são proibidas. Durante um reboque com o motor desligado, deixa de existir assistência de frenagem e de direção.

Nos casos seguintes, contate um profissional para efetuar o reboque:

- veículo avariado na auto-estrada ou em via rápida,
- impossibilidade de colocar a caixa de marchas em ponto morto, de desbloquear a direção, de desativar o freio de estacionamento,
- ausência de barra de reboque homologada...

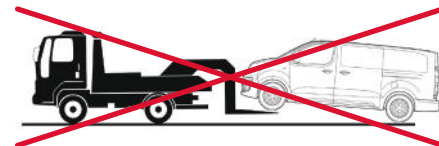
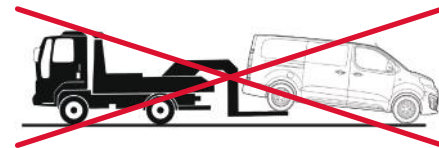
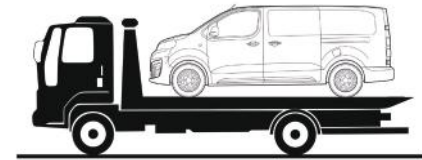

Características técnicas

Motor e Caixa de Marchas	
MOTOR	2.0 BlueHDi 130 (DW10FU)
CAIXA DE MARCHA	Manual 6 marchas
Cilindrada (cm ³)	1 997
Diâmetro x curso (mm)	
Pot. máx: norma CE (CV)	130
Pot. máx: norma CE (kW)	96
Regime de pot. máx. (rpm)	3 750
Torque máx.: norma CE (Nm)	340
Regime de torque máx. (rpm)	2 000
Catalisador	Sim
Combustível	Diesel S-10
CAPACIDADES DE ÓLEO (em litros)	
Motor (com troca do filtro de óleo)	5,60
Caixa de câmbio - Ponte	2,00

Massas e Cargas (em kg)*		
MOTORES	2.0 BlueHDi 130 (DW10FU)	
CAIXA DE MARCHA	Manual 6 marchas	Manual 6 marchas
VERSÃO	L2H2	L3H2
Massa em vazio (MAV)	2 133	2 183
Massa em ordem de marcha (MODM = MAV + Condutor)	2 208	2 258
Massa máx. tecnicamente admissível em carga (MTAC = MAV + Carga útil)	3 500	3 850
Carga Útil	1 367	1 667
Carga máxima no eixo dianteiro	2 100	2 100
Carga máximo no eixo traseiro	2 400	2 400
Peso total de circulação autorizado (MTRA)	4 250	4 600
Reboque com freio (no limite de MTRA)	750	750
Reboque sem freio	750	750

*Valores para modelo básico sem equipamentos opcionais.

Obs: Os valores de MTAC indicadas são válidas para uma altitude máxima de 1 000 metros; a carga admissível mencionada deve ser reduzida em 10 % por incrementos de 1 000 metros suplementares.

Temperaturas externas elevadas (superiores a 37°C) podem levar a reduções de desempenhos do veículo, para proteção do motor. Limite a carga transportada.

Dimensões (em mm)*

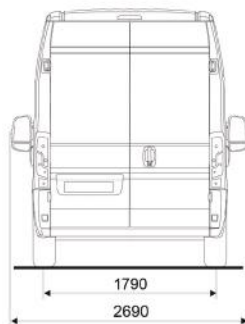
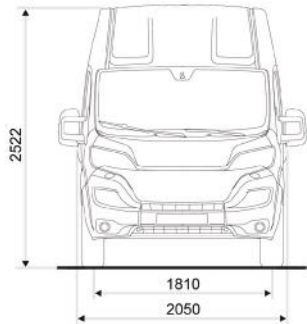
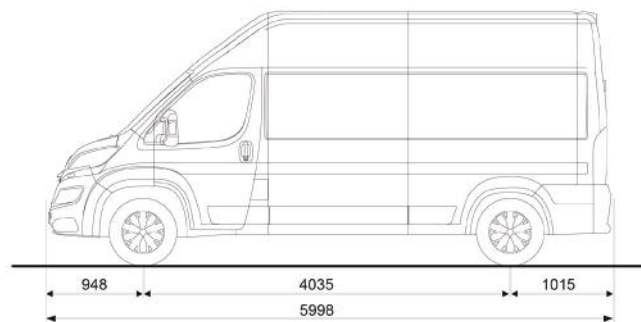
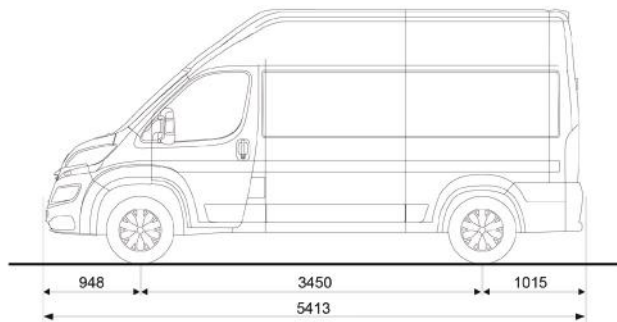

L2 H2

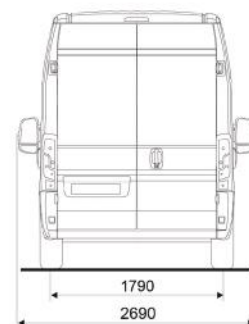
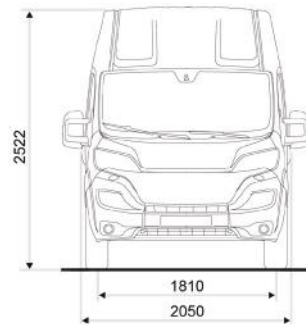

L3 H2

*Valores para modelo básico sem equipamentos opcionais.

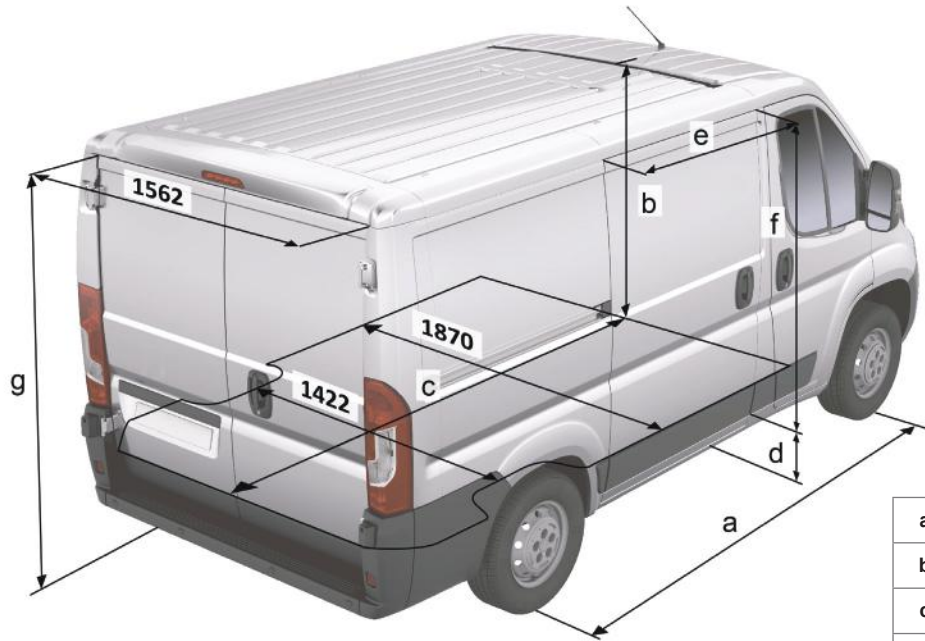

	L2 H2	L3 H2
Volume (m ³)	11,5	13

	L2 H2	L3 H2
a	3450	4035
b	1932	1932
c	3120	3705
d	493 / 602	
e	1250	1250
f	1755	1755
g	1790	1790

Características técnicas

Portas traseiras

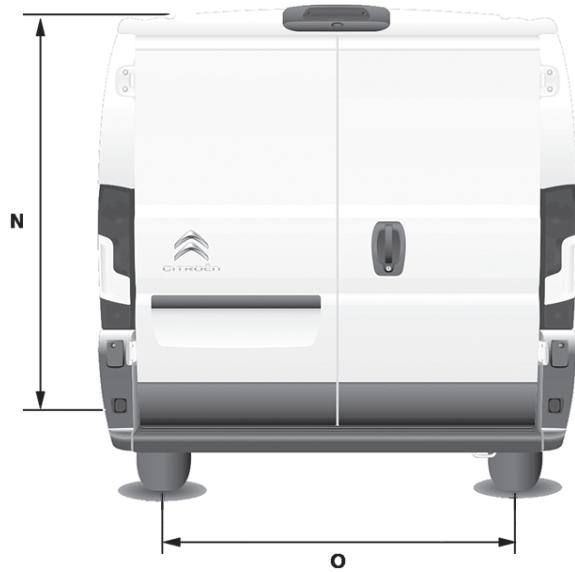

		L2 H2	L3 H2
N	Altura útil das portas traseiras	1790	1790
O	Largura útil das portas traseiras	1562	

Porta lateral



		L2 H2	L3 H3
P	Altura da porta lateral deslizante	1755	1755
Q	Largura da porta lateral deslizante	1250	1250

Elementos de identificação

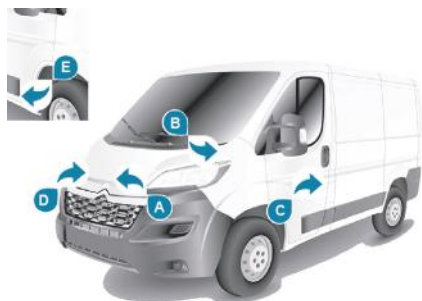

A. Placa do construtor



Esta placa encontra-se na travessa dianteira, sob o capô.

- 1- número da homologação do veículo completo,
- 2- VF-número na série do tipo.
- 3- Peso máximo tecnicamente admissível em carga (GVW).

- 4- Peso total de circulação autorizado (GTW).
- 5.1- Peso máximo sobre o eixo dianteiro.
- 5.2- Peso máximo sobre o eixo traseiro.

B. Número de série sobre a carroçaria

C. Pneus

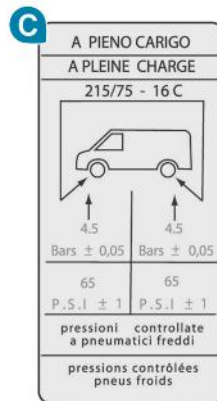

Esta etiqueta (pode diferir da imagem indicada) está colada no pilar da porta do condutor.

- as dimensões dos pneus,
- as pressões de enchimento carregado.

O controle da pressão de enchimento dos pneus deve ser efetuado a frio mensalmente.

D. Referência da pintura

Esta referência encontra-se na travessa dianteira, sob o capô.

E. Número de série sobre a carroçaria

Este número encontra-se sobre a tampa de plástico, ao nível do degrau do lado direito.

! Proibido cobrir, pintar, soldar, cortar, perfurar, alterar ou remover o Número de Identificação Veicular (NIV ou VIN)

i O controle da pressão de enchimento dos pneus deve ser efetuado a frio e, pelo menos, todos os meses.

☘ Uma pressão de enchimento dos pneus insuficiente aumenta o consumo de combustível.

Glossário de etiquetas

Esta seção reúne o conjunto dos textos inscritos nas etiquetas existentes no veículo.

i Para mais informações sobre os **Elementos de identificação**, consulte a seção correspondente.

Sob o capô

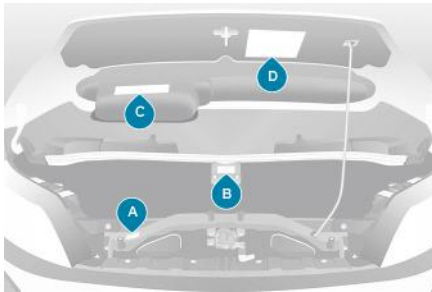

A
Pintura original
Cor
Código
Tinta

B
EXCLUSIVAMENTE PARA RESOLUÇÃO DE PROBLEMAS

C
PERIGO
ARRANQUE AUTOMÁTICO DO MOTOR.
RETIRAR A CHAVE DE IGNIÇÃO QUANDO O CAPÔ ESTÁ ABERTO.

D

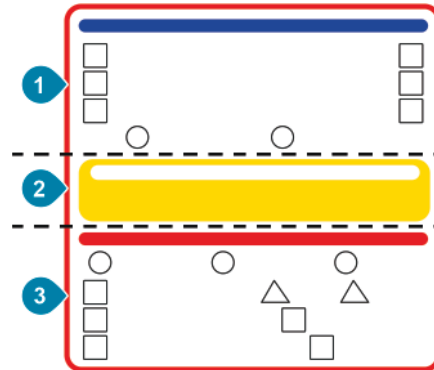

1 - ATENÇÃO

LUBRIFICANTES E LÍQUIDOS DE ORIGEM	
Óleo de motor	Transmissão
Radiador	Freios
Limpa-vidros	Direção assistida
CONSULTAR O MANUAL DE MANUTENÇÃO.	PROTEGER OS OLHOS

Características técnicas

2 - SEGURANÇA

A utilização de peças de substituição, líquidos e lubrificantes originais, bem como o respeito pelos planos de manutenção garantem ao longo do tempo a confiabilidade e a segurança do seu veículo.

3 - PERIGO

MANTER FORA DO ALCANCE DAS CRIANÇAS	NÃO APROXIMAR CHAMAS	NÃO TOCAR
NÃO RETIRAR O BUJÃO ENQUANTO O MOTOR ESTIVER QUENTE	EXPLOSÃO	LÍQUIDO CORROSIVO
PODE ARRANCAR AUTOMATICAMENTE MESMO COM O MOTOR DESLIGADO		NÃO ABRIR GÁS A ALTA PRESSÃO
ARRANQUE AUTOMÁTICO DO MOTOR. RETIRAR A CHAVE DE IGNIÇÃO QUANDO O CAPÔ ESTÁ ABERTO		ALTA TENSÃO

Atrás da tampa do reservatório de combustível



PERIGO RETIRAR LENTAMENTE
OS VAPORES DE COMBUSTÍVEL PODEM
PROVOCAR FERIMENTOS

TABELA DE PRESSÃO DOS PNEUS (BAR/PSI) E PNEUS HOMOLOGADOS				
Motor	2.0 BlueHDi 130			
Versão	L2 H2		L3 H2	
	Eixo Dianteiro	Eixo Traseiro	Eixo Dianteiro	Eixo Traseiro
Dimensão 225/75 R16 C	4,5 / 65	5,0 / 73	4,5 / 65	5,0 / 73
Roda reserva 225/75 R16 C	5,0 / 73		5,0 / 73	

Notas:

- 1) Recomenda-se verificar a pressão de inflação dos pneus semanalmente e com os mesmos próximos à temperatura ambiente (frios).
- 2) O estepe também deve ser calibrado periodicamente, com a pressão de 5.0 bar / 73 PSI.
- 3) Respeitar a limitação de velocidade estipulada para o uso do estepe.
- 4) Pode ocorrer uma degradação do nível de conforto, na capacidade de absorção de vibração e ruído dos pneus quando utilizada a pressão de consumo.
- 5) A redução do consumo de combustível é diretamente impactada pela maneira como o veículo é conduzido. A condução "esportiva" eleva o consumo de combustível.
- 6) A utilização de pressões de inflação acima ou abaixo do especificado compromete a integridade dos pneus, sua durabilidade e aumenta o consumo de combustível.

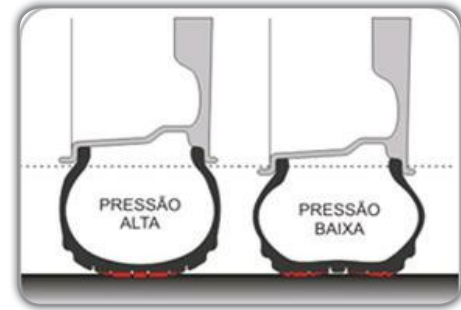

	<p>Pressão recomendada Tolerância de 3 PSI acima ou abaixo</p>	<p>Segurança Conforto Durabilidade Baixo consumo de combustível</p>	
	<p>Pressão temporariamente admissível Entre 3 a 7 PSI abaixo da pressão recomendada</p>	<p>Durabilidade reduzida do pneu em pelo menos 8.000 quilômetros</p>	
	<p>Pressão perigosa Entre 7 a 15 PSI abaixo da pressão recomendada</p> <p>Pressão de alto risco Abaixo de 15 PSI da pressão recomendada</p>	<p>Risco de explosão Forte aumento dos riscos:</p> <ul style="list-style-type: none"> - Riscos de aquaplanagem - Riscos de desgaste nos ombros dos pneus - Aumento do consumo de combustível 	

- 7) Recomenda-se sempre substituir os pneus por modelos homologados neste manual para manutenção das prestações de segurança, conforto e consumo de combustível.

A	
Abertura do capô motor	82
Abertura portas de correr.....	30
Abertura portas traseiras	31
Abertura a 180° e 270°	31
ABS	50
Ajuste da data e hora.....	21,24
Acessórios traseiros	42
Acoplamentos de reboque	80
AdBlue®	90-92
Airbags.....	54
Airbags frontais	54
Ajuda a saída em ladeira.....	70
Ajuste da data	21,24
Ajuste do volante.....	34
Antipartida eletrônico.....	65
Antibloqueio das rodas (ABS).....	50
Antipatinagem das rodas (ASR)	50-51
Apoios de cabeça dianteiros	34
Aquecimento	36
Aquecimento adicional	39-40
Ar condicionado adicional	40
Ar condicionado manual.....	37
Arla 32 - AdBlue®	91
Arranque do veículo	66
Arrumações dianteira	39-41
Arrumações traseiras	42-43
ASR.....	51
Assistência à frenagem de emergência.....	49
Autonomia de AdBlue® (Arla 32)	19

B	
Bancos dianteiros (Ajustes).....	33-34
Bateria	67, 83, 87,108-109
Bateria do telecomando	27
BlueHDi	21, 94,112
Buzina	48

C	
Cadeiras para crianças	56-61
Caixa de marchas manual	69
Capacidade do reservatório de combustível	78
Capô motor.....	82
Características técnicas	112-123
Cargas rebocáveis.....	113
CDS	49-51
Cintos de segurança.....	52-53
Climatização	36-38
Comando de iluminação	44
Comando dos limpa-vidros	46
Comandos	4
Combustível	78-79
Combustível (reservatório).....	78
Compartimentos dianteiros	39-41
Computador de bordo	24
Configuração do veículo.....	20-24
Conselhos de condução.....	63-65
Console central	4
Conta-giros.....	7
Controle dinâmico de estabilidade (CDS).....	49-51
Controle dinâmico de estabilidade (ESP)	49-51
Controles (Verificações).....	87-89
Corte do circuito de combustível	78

D	
Data (ajuste)	21,24
Depósito de combustível.....	78
Desativação do airbag passageiro	58
Desembaçamento do vidro dianteiro	37
Desembaçamento do vidro traseiro e espelhos.....	37
Destravamento a partir do interior	29
Deteção de pressão baixa dos pneus.....	75-76
Dimensões	112-123
Discos de freio	87

E	
EBA	49
Ecocondução	5-6
Elevador elétrico dos vidros	32
Enchimento de AdBlue®	91
Enchimento do reservatório de combustível	78
Engate de reboque	80
Entrada USB	40
ESP/ASR	49-51

F	
Faróis altos	14,44
Faróis baixos	14,44
Faróis de neblina dianteiros	14,44
Fechamento centralizado.....	26
Ferramentas.....	93
Ferramentas de bordo	93
Filtro de ar.....	87
Filtro de Diesel	88
Filtro de partículas	89
Filtro do habitáculo.....	87
Filtro do óleo.....	87
Freios	87
Freio de estacionamento.....	68

H	
Hibernação da bateria	67
Hora (ajuste).....	21,24

I	
Iluminação de acompanhamento	45
Indicador de autonomia AdBlue (Arla 32)	19
Indicador de mudança de marcha	15, 69
Indicador de nível de combustível	18, 78
Indicador de nível do óleo motor	16
Indicador de revisão	16
Indicador de temperatura do líquido de arrefecimento	18
Indicadores	16-20
Indicadores de direção (piscas)	15, 48
Indicadores de mudança de direção (piscas)	48
Informações de manutenção	17
Informações sobre o veículo	17, 20
Instrumentos	4

L	
Lâmpadas (substituição)	98-103
Lava-vidros	46
Limitador de velocidade	71
Limpa-vidros	46
Líquido de arrefecimento	86
Líquido de direção assistida	85
Líquido de lava-vidros	85
Líquido dos freios	86
Luminosidade	21, 25
Luz de aviso de funcionamento	8
Luz de aviso dos cintos de segurança	52
Luz de neblina traseira	44
Luz do teto dianteira / traseira	41, 43
Luzes de emergência	48
Luzes de estacionamento	45
Luzes de mudança de direção	48
Luzes de posição	44
Luzes diurnas com LEDs	45
Luzes do teto	41, 43
Luzes indicadoras	8-15

M	
Massas	113
Motor Diesel	83, 112

N	
Níveis	84-86
Níveis e verificações	84-87
Nível do líquido de arrefecimento	86
Nível mínimo de combustível	18, 78

O	
Odômetro total e parcial	7, 24
Óleo motor	84

P	
Painel de bordo	4
Parada do veículo	66
Para-Sol	39
Parametrização dos equipamentos	20-23
Pastilhas de freio	87
Pontos de fixação de um engate de reboque	80
Porta-luvas	40
Portas dianteiras	29
Portas laterais de correr	30
Portas traseiras	31
Portinhola do combustível	78
Posto de condução	4
Pressão baixa dos pneus (detecção)	75
Programa eletrônico de estabilidade (ESP)	49-51
Proteção das crianças	56-61
Purga da água do filtro de Diesel	88

R	
Reabastecimento de combustível	78
Reboque	111
Recirculação do ar (ar condicionado)	36
Regeneração do filtro de partículas	89
Regulagem da inclinação do banco	33
Regulagem altura dos cintos de segurança	52
Regulagem da altura dos faróis	46
Regulagem do volante	34
Regulador de velocidade	73-75
Reostato de iluminação	25
Repartidor Eletrônico de Frenagem (EBFD)	50
Reposição em zero do indicador de manutenção	17
Retrovisores externos	35
Retrovisor interno	35
Reservatório de combustível	78
Revisões	17
Roda de reserva	93-98

S

SCR (Redução Catalítica Seletiva).....	89
Segurança de crianças	56-61
Sinal de emergência.....	48
Sinal de luzes	44
Sistema de hibernação da bateria.....	67
Sob o capot motor.....	83
Substituição bateria telecomando	27
Substituição de lâmpadas	98-103
Substituição de uma palheta.....	81
Substituição do filtro de ar.....	87
Substituição do filtro do habitáculo.....	87
Substituição do filtro do óleo.....	87

T

Tabela do motor	112
Tabela de fusíveis	104-107
Tacógrafo.....	25
Telecomando.....	26-28
Temperatura do líquido de arrefecimento	18
Tipos de lâmpadas	99
Tomada 12V	40
Tomada USB.....	40
Travamento centralizado	26
Travamento a partir do interior	29

U

UREIA (Arla 32)	90-92
-----------------------	-------

V

Ventilação	36-38
Verificação dos níveis.....	84-86
Vidros elétricos	32
Visor central	7

Estas instruções apresentam todos os equipamentos disponíveis. Cada modelo comercializado utiliza apenas uma parte dos equipamentos indicados, em função dos níveis de acabamento, das versões e das características próprias do país onde é comercializado. As descrições e imagens são fornecidas a título indicativo. A CITROËN se reserva o direito de alterar seus modelos e respectivos equipamentos a qualquer momento, sem que seja necessário um prévio aviso. Este manual é parte integrante do seu veículo. Conservá-lo em local previsto a fim de poder consultá-lo sempre que necessário. Entregue este manual ao novo proprietário em caso de venda do veículo.

As reproduções e traduções, mesmo que parciais, são proibidas sem autorização por escrito da CITROËN.

A leitura deste Manual é indispensável para garantir a melhor utilização do seu CITROËN. A rede CITROËN, composta exclusivamente por profissionais qualificados, está a sua disposição para responder a todas as suas questões. Nós desejamos a você uma boa viagem com o seu CITROËN.



Este veículo está conforme ao PROCONVE (Programa de controle da poluição atmosférica dos veículos automotores)

SERVIÇO DE ATENDIMENTO AO CLIENTE
0800 011 8088

PEUGEOT-CITROËN DO BRASIL LTDA.
Av. das Nações Unidas, 19707
Santo Amaro - SP
CEP 04795-100



9 TITRES DE CHAMPION
DU MONDE DES RALLYES
SEBASTIEN LOEB
CLASSEMENT PILOTES

8 TITRES DE CHAMPION
DU MONDE DES RALLYES
CITROËN
CLASSEMENT CONSTRUCTEURS

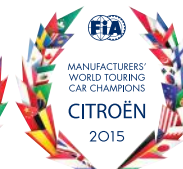



INSPIRED BY YOU

Jumper.08.2018
Português