



CITROËN JUMPY

GUIA DE UTILIZAÇÃO E MANUTENÇÃO

INSPIRED BY YOU

Acesso ao Manual



O Manual do seu veículo está disponível no site da **CITROËN**, na seção **SERVIÇOS E PEÇAS** no seguinte endereço:

www.citroen.com.br/servicos-e-pecas/manuais.html

Selecione:

- o veículo
- a edição de impressão do seu manual correspondente ao ano do modelo do seu veículo.

A relação de rede de concessionárias CITROËN está disponível no site, no seguinte endereço:

www.citroen.com.br/citroen-e-voce/concessionarias-citroen.html

Citroën Assistance (24h)

☎ **0800 011 2020**

Central de Serviços ao Cliente

☎ **0800 011 80 88** 📞 **31 2123-2300**

citroen.com.br

📍 Informações: 🗨 WhatsApp ✉ e-mail



CITROËN



Bem-vindo

Obrigado por ter escolhido um Citroën Jumpy.

Este documento apresenta informações importantes e as recomendações necessárias para que possa explorar o veículo de uma forma completamente segura. Recomendamos que esteja familiarizado com o documento e o livro de manutenção e garantia.

O veículo tem uma parte dos equipamentos descritos neste documento, em função do nível de acabamento, da versão e das características próprias ao país de comercialização.

As descrições e ilustrações servem apenas de referência.

A CITROËN reserva-se o direito de alterar as especificações técnicas, equipamentos e acessórios sem que seja necessário atualizar este documento.

Se a propriedade do seu veículo for transferida, assegure-se de que este **Manual completo** seja fornecido ao novo proprietário.

LEGENDA



Aviso de segurança



Informações adicionais



Funcionalidade de proteção ambiental



Localização do equipamento/botão descrito com uma zona preta

<hr/>		<hr/>		<hr/>	
	Visão geral ■	Ergonomia e conforto 3		Segurança 5	
Apresentação geral	4	Ajuste do volante	43	Recomendações de segurança gerais	67
Etiquetas	6	Bancos dianteiros	43	Luzes indicadoras de emergência	68
Eco-Condução	7	Apoio de cabeça e de braço	45	Buzina	68
<hr/>		Banco dianteiro de 2 lugares	46	Programa de estabilidade	
Instrumentos do painel de bordo 1		Moduwork	47	eletrônico (ESC)	68
Painel de instrumentos	10	Acessórios internos	51	Cintos de segurança	72
Luzes indicadoras	11	Acessórios da área de carga	53	Airbags	75
Indicadores	17	Aquecimento e ventilação - Conselhos	55	Cadeiras para crianças	79
Odômetro	22	Aquecimento e ventilação	56		
Reostato de iluminação	23	Ar condicionado manual	57		
Computador de bordo	23	Desembaçamento dianteiro	58		
Regulagem da data e hora	25	Luz(es) de teto	59		
<hr/>		<hr/>		<hr/>	
	Acesso 2	Iluminação e visibilidade 4		Condução 6	
Chaves	26	Retrovisores	60	Conselhos de condução	80
Chave eletrônica com telecomando	26	Comando de iluminação	61	Partida/parada do motor	82
Destravamento / Travamento	28	Luzes de neblina	62	Proteção anti-roubo	85
Supertravamento	29	Luzes indicadoras de mudança de direção	63	Freio de estacionamento	85
Comandos de emergência	31	Luzes diurnas	63	Indicador de mudança de marcha (GSI)	86
Susbtituição da bateria da chave	32	Iluminação de acompanhamento e de acolhimento	64	Caixa manual de 6 marchas	87
Travamento / destravamento a partir do interior	34	Regulagem da altura das luzes	64	Ajuda a saída em ladeira	88
Portas dianteiras	36	Comando do limpa-vidros	65	Limitador de velocidade	89
Portas laterais deslizantes	37	Posição específica do limpa-vidros	66	Regulador de velocidade	91
Portas traseiras de bater	39	Substituir uma palheta do limpa-vidros	66	Alerta de fadigo do condutor	93
Comando dos vidros elétricos	41	Lava-vidros	66	Stop & Start	94

Apresentação

Posto de condução*

Estas ilustrações e descrições são concebidas como referência. A presença e localização de alguns componentes varia de acordo com a versão, o nível de acabamento e o país de venda.

Conforme o equipamento do veículo, os compartimentos de arrumação podem ser abertos ou fechados. Esta configuração é apresentada como exemplo.

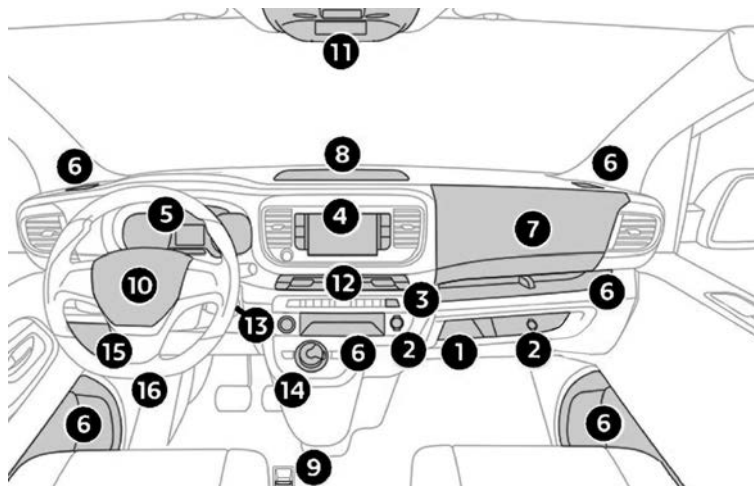

1. Porta-luvas
2. Tomada de acessórios 12 V (120 W)
3. Porta USB
4. Tela monocrômica com sistema de áudio ou Rádio
5. Painel de instrumentos
6. Compartimentos de arrumação / Suporte para copos/latas
7. Porta-objetos
8. Porta-objetos superior
9. Freio de estacionamento
10. Buzina
11. Luz de teto
Visualização de luzes indicadoras para cintos de segurança e airbag do passageiro dianteiro
12. Aquecimento / Ar condicionado
Desembaçamento dianteiro
13. Chave de ignição
14. Alavanca de marchas
15. Fusíveis do painel de bordo
16. Abertura do capô

* Conforme versão ou país

Comandos no volante*

1. Comandos de iluminação / luz indicadora de mudança de direção
2. Comandos do limpavidros/lava-vidros/computador de bordo
3. Não utilizado
4. Comandos do regulador de velocidade/limitador de velocidade
5. Botão de seleção do modo de visualização do painel de instrumentos
6. Não utilizado
7. Comandos de definição do sistema de áudio

Barra de botões central*

1. Travamento/destravamento das portas
2. Não utilizado
3. Não utilizado
4. Não utilizado
5. Seletividade de fechamento da cabina/zona de carga
6. Luzes indicadoras de emergência
7. Programa de estabilidade eletrônica (ESP)
8. Detecção da pressão baixa dos pneus
9. Stop & Start

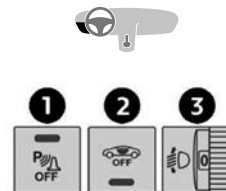
Barra lateral*

1. Ajuda ao estacionamento
2. Alarme
3. Regulação da altura das luzes

* Conforme versão ou país

Etiquetas*

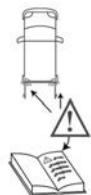

Seção **Portas traseiras.**

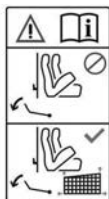

Seção **Moduwork.**



Seção **Desativação do airbag do passageiro dianteiro..**



Seção **Qualidade dos combustíveis**



Seção **Capô.**

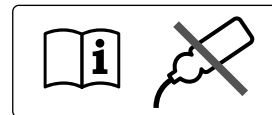

Seção **Verificação dos níveis.**

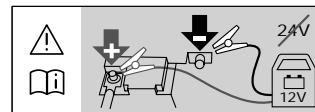

Seção **Bateria de 12 V.**

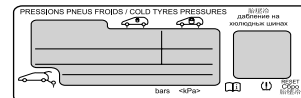

Seção **Roda sobressalente e Marcas de identificação.**

* Conforme versão ou país

Ecocondução*

Ecocondução diz respeito a várias práticas diárias que permitem ao condutor otimizar o consumo de energia do veículo (combustível e/ou eletricidade) e emissões de CO₂.

Otimizar a utilização da caixa de marchas

Com uma caixa de marchas manual, efetue a partida lentamente e engrene de imediato a próxima marcha. Ao acelerar, engrene a próxima marcha com antecedência.

O indicador de mudança de marcha orienta a engrenar a marcha mais conveniente. Assim que a indicação é apresentada no painel de instrumentos, cumpra-a de imediato.

Adoção de uma condução suave

Mantenha uma distância segura entre veículos, freie com o motor em vez do freio e pise no pedal do acelerador gradualmente. Estas medidas ajudam a reduzir o consumo de combustível, as

emissões de CO₂ e a diminuir o ruído rodoviário.

Quando o tráfego flui sem problemas, selecione o regulador de velocidade.

Controlar a utilização do equipamento elétrico

Antes de efetuar a partida, se o habitáculo estiver muito quente, baixe os vidros e abra os ventiladores para ventilar antes de utilizar o ar condicionado.

A velocidades superiores a 50 km/h, feche os vidros e deixe os ventiladores abertos.

Procure utilizar os equipamentos que permitam limitar a temperatura dentro do habitáculo (por exemplo, cortinas dos vidros).

Desligue o ar condicionado assim que tiver alcançado a temperatura pretendida.

Desligue as funções de desembaçamento se não forem geridas automaticamente. Adapte a utilização dos faróis e/ou as luzes de neblina de acordo com as condições de visibilidade.

Evite utilizar o motor antes de iniciar viagem, em especial no inverno (se não circular em condições de inverno difíceis: temperatura inferior a -23 °C). O veículo aquece muito mais depressa com o veículo em movimento.

Como passageiro, evite ligar dispositivos multimídia (por exemplo, filmes, música, jogos de vídeo) para ajudar a reduzir o consumo de energia.

Desligue todos os dispositivos portáteis antes de sair do veículo.

Limitar as causas de consumo excessivo

Distribua o peso por todo o veículo. Coloque a bagagem mais pesada na mala o mais perto possível dos bancos traseiros.

* Conforme versão ou país

Limite a carga do veículo e minimize a resistência aerodinâmica (por exemplo, barras de teto, porta-bagagens, porta-bicicletas, reboque). De preferência, use uma caixa para o teto de abrir.

Respeitar as instruções de manutenção

Verifique regularmente, e a frio, a pressão dos pneus, consultando a etiqueta situada na porta do lado do condutor.

Efetue esta verificação, especialmente:

- antes de um longo trajeto.
- a cada mudança de estação.
- após um período de parada prolongado.

Não se esqueça da roda sobressalente

O veículo deve ser reparado com regularidade (por exemplo, óleo do motor, filtro de ar, filtro do habitáculo, etc.). Respeite o plano de assistência referido no plano de manutenção do fabricante.

Veículos equipados com um motor a Diesel BlueHDi, se o sistema SCR estiver defeituoso, o veículo torna-se poluente. Visite um concessionário CITROËN assim que possível para repor as emissões de óxido de nitrogênio do veículo para os níveis legais.

No momento de enchimento do reservatório de combustível, não continue para além do terceiro disparo do bocal, para evitar que derrame.

O consumo de combustível do seu novo veículo só estabiliza após uma média consistente após os primeiros 3000 quilômetros.



Pneus - Confira a cada 15 dias a calibragem dos pneus e utilize a pressão indicada para seu veículo no manual de instruções.



Peso - Evite deixar peso desnecessário no veículo, quanto mais pesado o veículo, maior será o seu consumo.



Acelerações - Procure acelerar suavemente. Aceleração brusca e desnecessária afeta muito sua média de consumo, evite essa prática.



Velocidade - Evite velocidades superiores às permitidas nas vias.



Vidros - Conduzir seu veículo com as janelas abertas gera grande interferência na aerodinâmica e no consumo, principalmente em velocidades superiores a 70 km/h.



Troca de marcha - Evite esticar as marchas, realize as trocas próximo aos **2.500 RPM** (rotações por minuto) e caso seu veículo tenha o **GSI** (Indicador de Troca de Marchas) siga as indicações apresentadas no painel de seu veículo.



Na descida em ponto morto - Deixe o veículo sempre com uma marcha engatada e libere o acelerador quando em declives. Isto fará com que o sistema de injeção corte o combustível. Deixar o carro em ponto morto (**N** nas caixas automáticas) em descidas não garante economia de combustível.



No trânsito - Ao visualizar um semáforo vermelho ou amarelo, reduza a aceleração até o momento de frear. Evite altas rotações do motor e acelerações sem necessidade.



Combustível - Gasolina ou etanol adulterado gera interferência na média de consumo pois prejudica a leitura do sistema de injeção eletrônica.

Painel de instrumentos*

Velocímetro



Velocímetro analógico (km/h).

Contagiros



Contagiros (x 1000 rpm).

Indicadores e telas

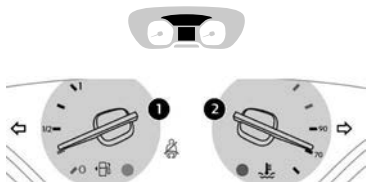

1. Indicador de combustível
2. Indicador de temperatura do líquido de arrefecimento do motor

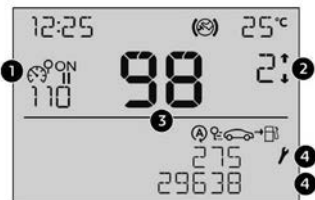

1. Definições do regulador de velocidade ou do limitador de velocidade
2. Indicador de mudanças de velocidade
3. Velocímetro digital (km/h)
Área da tela com painel de instrumentos matriz: alerta ou mensagem de estado de função, computador de bordo, velocímetro digital (km/h), estado de fluxo de energia/carga do veículo (elétrico), etc.
4. Indicador de manutenção e depois odômetro total (km), Odômetro diário (km),
Alerta ou mensagem de estado de função, computador de bordo, etc.

Botões de comando*

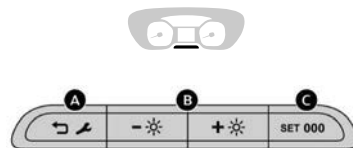

- A. Reposição a zeros do indicador de manutenção.
Lembrete temporário de informação de manutenção.
Lembrete de autonomia com o sistema AdBlue®.
Conforme a versão: permite-lhe recuar um nível ou cancelar a operação atual.
- B. Reostato de iluminação geral.
Conforme a versão: procure um menu ou lista ou altere um valor.
- C. Reposição do odômetro diário.
Conforme a versão: entre no menu de configuração (pressionar continuamente), confirme uma escolha (pressionar rapidamente).

* Conforme versão ou país

Luzes indicadoras e indicadores*

Apresentadas como símbolos, as luzes indicadoras informam o condutor referente ao aparecimento de uma anomalia (luzes indicadoras) ou do acionamento de um sistema (luzes indicadoras de funcionamento ou de desativação). Determinadas luzes acendem-se de duas formas (fixa ou intermitente) e/ou em várias cores.

Avisos associados

O acendimento de uma luz pode ser acompanhado por um sinal sonoro e/ou uma mensagem na tela.

A relação do tipo de alerta com o estado de funcionamento do veículo permite determinar se a situação é normal ou se está presente uma anomalia: para obter mais informações, consulte a descrição de cada luz.

Quando a ignição é ligada

Determinadas luzes indicadoras vermelhas ou laranja acendem-se, durante alguns segundos, quando a ignição é ligada. Estas luzes indicadoras devem apagar-se assim que a partida do motor é efetuada.

Para mais informações sobre um sistema ou uma função, consulte a seção correspondente.

Luz indicadora persistente

Se uma luz indicadora vermelha ou laranja se acender, isso significa que há uma anomalia que tem de ser investigada.

Se uma luz indicadora permanecer acesa

As referências **(1)**, **(2)** e **(3)** na descrição das luzes indicadoras indicam se deve contactar um profissional qualificado além das ações imediatas recomendadas.

(1): Deve parar o veículo.

Deve parar o veículo assim que as condições de segurança o permitirem e desligar a ignição.

(2): Contacte um concessionário CITROËN.

(3): Visitar um concessionário CITROËN.

Lista de luzes indicadoras

Luzes de aviso vermelhas*

STOP



Fixa, associada a outra luz indicadora, acompanhada pela visualização de uma mensagem e um sinal sonoro.

Foi detectado um problema grave de funcionamento do motor, sistema de frenagem, direção assistida ou uma anomalia elétrica grave.

Efetue (1) e, em seguida, (2).

Temperatura máxima do líquido de arrefecimento do motor



Fixa (luz indicadora ou LED), com a agulha na zona vermelha (conforme a versão).

A temperatura do circuito de arrefecimento é muito elevada.

Efetue (1) e aguarde até o motor resfriar para verificar o líquido, se necessário. Se o problema persistir, efetue (2).

Pressão do óleo do motor



Fixa. O sistema de lubrificação do motor encontra-se avariado.

Efetue (1) e, em seguida, (2).

Carga da bateria



Fixa. O circuito de carga da bateria tem uma anomalia (terminais sujos ou soltos, correia do alternador frouxa ou cortada, etc.).

Limpe e aperte novamente os pinos. Se a luz indicadora não se apagar durante a partida do motor, efetue (2).

Cintos de segurança não colocados/removidos



Fixa ou intermitente, acompanhada de um sinal sonoro cada vez mais alto.

Um cinto não foi colocado ou foi retirado (conforme a versão).

Porta aberta



Fixa, associada a uma mensagem que identifica o acesso.

Um sinal sonoro completa o alerta, se a velocidade for superior a 10 km/h.

Uma porta, a porta lateral ou a porta traseira permanece aberto (conforme a versão).

Feche o acesso.

Freio de estacionamento manual



Fixa. O freio de estacionamento encontra-se engrenado ou desengrenado de forma incorreta.

Frenagem



Fixa. O nível do óleo de freios baixou significativamente.

Efetue (1) e, em seguida, reponha o nível de líquido de acordo com as recomendações do fabricante. Se o problema persistir, efetue (2).



Fixa. O repartidor eletrônico da frenagem (EBFD) tem uma anomalia de funcionamento. Efetue (1) e, em seguida, (2).

* Conforme versão ou país

Luzes de aviso laranjas*

Serviço



Temporariamente ligada, com apresentação de uma mensagem.

São detectadas uma ou mais anomalias rápidas, para as quais não existe uma luz indicadora específica.

Identifique a causa da anomalia através da mensagem apresentada no painel de instrumentos.

Pode conseguir resolver algumas das anomalias sozinho, por exemplo, substituir a bateria no telecomando.

Para outros problemas, como o mau funcionamento do sistema de detecção da pressão baixa dos pneus, efetue (3).



Fixa, acompanhada de uma mensagem.

São detectadas uma ou mais anomalias graves, para as quais não existe uma luz indicadora específica.

Identifique a causa da anomalia através da mensagem apresentada no painel de instrumentos e, em seguida, efetue (3).



A luz indicadora de revisão fixa e a chave de manutenção intermitente e depois fixa.

O prazo para a revisão foi ultrapassado. A revisão do veículo deve ser efetuada assim que possível.

Apenas com motores Diesel BlueHDi.

Sistema de frenagem antibloqueio (ABS)



Fixa.

O sistema de frenagem antibloqueio tem uma anomalia.

O veículo conserva as capacidades de frenagem convencional.

Conduza com cuidado a uma velocidade moderada e, em seguida, (3).

AdBlue® (Proconve PL7)



Ligada durante cerca de 30 segundos a partir do momento em que a ignição é ligada, acompanhada de uma mensagem que indica a autonomia.

A autonomia está compreendida entre 2400 km e 800 km.

Reponha o nível de AdBlue®.



Fixa a partir do momento em que a ignição é ligada, acompanhada por um sinal sonoro e por uma mensagem que indica a autonomia.

A autonomia está compreendida entre 800 km e 100 km.

Reponha **de imediato** o nível de AdBlue® ou efetue (3).



Intermitente, acompanhada de um sinal sonoro e de uma mensagem que indica a autonomia.

A autonomia é inferior a 100 km.

Deve **obrigatoriamente** repor o nível AdBlue® para **evitar o bloqueio da partida** ou efetue (3).



Intermitente, acompanhada de um sinal sonoro e de uma mensagem que indica a interdição da partida.

O reservatório AdBlue® está vazio: o dispositivo de antiarranque exigido por lei impede a partida do motor.

Para voltar a ligar o motor, reponha o nível de AdBlue® ou efetue (2).

É **essencial** adicionar pelo menos 5 litros de AdBlue® no reservatório.

SCR (BlueHDi)



Fixa, quando a ignição é ligada, acompanhada por um sinal sonoro e por uma mensagem.

Foi detectada uma avaria no sistema de controle das emissões SCR.

Este alerta desaparece assim que o nível de emissão dos gases de escape volta aos valores normais.



Luz indicadora AdBlue® intermitente a partir do momento em que a ignição é ligada, associada às luzes indicadoras de revisão e de autodiagnóstico do motor fixas, acompanhadas por um sinal sonoro e uma mensagem que indica a autonomia.

Dependendo da mensagem apresentada, pode ser possível conduzir até 1100 km antes do imobilizador do motor ser acionado.

Efetue (3) de imediato, para **evitar o bloqueio da partida**.



Luz indicadora AdBlue® intermitente a partir do momento em que a ignição é ligada, associada às luzes indicadoras de revisão e de autodiagnóstico do motor fixas, acompanhadas por um sinal sonoro e uma mensagem que indica que a partida foi bloqueado.

O imobilizador do motor não permite a partida do motor (ultrapassado o limite de deslocamento autorizado após a confirmação de uma falha no sistema de controle de emissões).

Para efetuar a partida do motor, efetue (2).

Sistema de diagnóstico do motor



Intermitente.
O sistema de controle do motor tem uma anomalia.

O catalisador poderá ser destruído.

Efetue (2) **imperativamente**.



Fixa.
O sistema de controle de emissões tem uma anomalia.

A luz indicadora deve apagar-se durante a partida do motor.

Efetue (3) rapidamente.

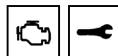

Fixa.
É detectada um anomalia no motor.

Efetue (3).



Fixa.
É detectada uma avaria importante do motor.

Efetue (1) e, em seguida, (2).

Frenagem



Fixa.
Foi detectada uma pequena anomalia no sistema de frenagem.

Circule com prudência.

Efetue (3).

Controle dinâmico de estabilidade (DSC) e antipatinagem das rodas (ASR)*



Intermitente.
A regulagem pelo sistema DSC/ASR é ativada automaticamente em caso de perda de aderência ou de trajetória.



Fixa.
Anomalia no sistema CDS/ASR.

Efetue (3).

* Conforme versão ou país

Ajuda aa partida em inclinação



Fixo, acompanhado pela apresentação da mensagem "Falha do sistema anti recuo".

O sistema tem uma falha.

Efetue (3).

Controle dinâmico de estabilidade (CDS) / antipatinagem das rodas (ASR)*



Fixa.

O sistema está desativado.

O sistema DSC/ASR é ativado automaticamente durante a partida do veículo e a partir dos 50 km/h.

Abaixo dos 50 km/h, poderá reativá-lo manualmente.

Pressão baixa dos pneus*



Fixo, acompanhado por um sinal sonoro e uma mensagem.

A pressão é insuficiente numa ou mais rodas.

Verifique a pressão dos pneus assim que possível.

Reinicialize o sistema de detecção depois de ajustar a pressão.



A luz indicadora intermitente e depois fixa de detecção de pressão insuficiente e a luz indicadora "Revisão" fixa.

O sistema de vigilância da pressão dos pneus apresenta anomalias de funcionamento.

A detecção de pressão baixa dos pneus deixa de ser verificada.

Verifique a pressão dos pneus assim que possível e efetue (3).

Pré-aquecimento do motor



Temporariamente acesa (até cerca de 30 segundos em condições climáticas severas).

Ao ligar a ignição, se as condições climáticas e a temperatura do motor o tornarem necessário.

Aguarde que a luz indicadora se apague antes de efetuar a partida.

Quando a luz indicadora se apaga, a partida é imediata, se pressionar continuamente:

– o pedal da embreagem com uma caixa de marchas manual.

Se o motor não arrancar, efetue novamente o pedido de partida do motor,

ao mesmo tempo que mantém o pé no pedal.

Airbags



Fixa.

Foi detectada uma anomalia num dos airbags ou nos pré-tensores pirotécnicos dos cintos de segurança.

Efetue (3).

Nível de combustível baixo



Ou Fixa (luz indicadora ou LED) e a agulha na zona vermelha (conforme a versão), acompanhadas de um sinal sonoro e uma mensagem.

O sinal sonoro e a mensagem são repetidos com uma frequência que aumenta à medida que o nível diminui e se aproxima de zero.

Durante o primeiro acendimento, restam-lhe **menos de 8 litros** de combustível no reservatório.

Abasteça rapidamente o reservatório, para evitar ficar sem combustível.

Nunca conduza até o reservatório ficar completamente vazio, pois pode danificar os sistemas de injeção e de controle de emissões.

* Conforme versão ou país

Presença de água no filtro de Diesel



Fixa (com painel de instrumentos LCD).

O filtro de Diesel contém água.

Risco de danos no sistema de injeção: efetue (2) imediatamente.

Filtro de partículas (Diesel)



Fixa, acompanhada de um sinal sonoro e de uma mensagem sobre o risco de obstrução do filtro de partículas. Indica um princípio de saturação do filtro de partículas.

Desde que as condições de trânsito o permitam, utilize a regeneração térmica do filtro de partículas, circulando a uma velocidade constante de, no mínimo, 60 km/h até a luz indicadora se apagar. Para mais informações consulte a seção correspondente.

Direção assistida



Fixo.

A direção assistida tem uma anomalia.

Conduza com cuidado a uma velocidade moderada e, em seguida, efetue (3).

Luz de neblina traseira*



Fixa.

A luz de neblina traseira encontra-se acesa.

Pé na embreagem



Fixa.

Stop & Start: a passagem para o modo START é recusada uma vez que o pedal da embreagem não se encontra totalmente pressionado. Pressione até o final o pedal de embreagem.

Luzes de aviso verdes

Stop & Start*



Fixa.

Quando o veículo para, o sistema Stop & Start coloca o motor no modo STOP.



Pisca temporariamente.

O modo STOP encontra-se temporariamente indisponível ou o modo START é ativado automaticamente.

Luzes indicadoras de mudança de direção



Intermitente com sinal sonoro.

As luzes indicadoras de mudança de direção encontram-se acesas.

Luzes de posição



Fixa.

As luzes encontram-se acesas.

Faróis baixos



Fixa.

As luzes encontram-se acesas.

Luzes de neblina dianteiras*



Fixa.

As luzes de neblina dianteiras encontram-se acesas.

Luzes de aviso azuis

Faróis altos



Fixa.

As luzes encontram-se acesas.

* Conforme versão ou país

Indicadores

Indicador de revisão

O indicador de revisão é apresentado no painel de instrumentos. Dependendo da versão do veículo:

- a linha de visualização do odômetro indica a distância remanescente até a próxima revisão ou a distância percorrida desde a data do prazo anterior precedida pelo sinal "-".

- um alerta indica a distância remanescente bem como o tempo restante até ao prazo da próxima revisão ou o prazo de revisão ultrapassado.

Chave de manutenção



Acende-se temporariamente quando a ignição é ligada.

Prazo de revisão compreendido entre 1000 e 3000 km.



Fixa, quando a ignição é ligada.

O prazo da próxima revisão é inferior a 1000 km.

A revisão do seu veículo deve ser efetuada muito em breve.

Chave de manutenção intermitente



Intermitente e depois fixa, quando a ignição é ligada. (Com motores BlueHDi Diesel, associado à luz indicadora de revisão.)

O prazo para a revisão foi ultrapassado.

A revisão do seu veículo deve ser efetuada assim que possível.

Reposição a zeros da luz indicadora de revisão

A luz indicadora de revisão deve ser reposta a zero após cada revisão.

- Desligue a ignição.

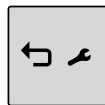

- Pressione este botão e mantenha-o premido.

- Ligue a ignição; o visor quilométrico inicia uma contagem decrescente.

- Liberte o botão quando for apresentado =0, a chave desaparece.

Se tiver de desligar a bateria depois desta operação, trave o veículo e aguarde pelo menos 5 minutos para que a reposição a zeros seja registada.

Recuperar as informações de revisão

Pode acessar à informação de manutenção em qualquer momento.

- Pressione este botão.

As informações de manutenção são apresentadas durante alguns segundos, desaparecendo de seguida.

A distância indicada (em quilômetros) é calculada de acordo com a quilometragem percorrida e o tempo passado desde a última revisão.

O alerta poderá ser acionado perto da data de revisão.

Indicador de temperatura do líquido de arrefecimento

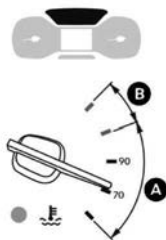

Com o motor em funcionamento:

- Na zona **A**, a temperatura está correta.
- Na zona **B**, a temperatura é muito elevada. A luz indicadora associada e a luz indicadora **STOP** acendem-se a vermelho no painel de instrumentos, acompanhadas de uma mensagem e de um sinal sonoro.

Tem de parar o veículo assim que for possível fazê-lo em segurança.

Aguarde alguns minutos antes de desligar o motor.

- Para obter mais informações sobre a **Verificação dos níveis**, consulte a seção correspondente.

! Depois de desligar a ignição, abra cuidadosamente o capô e verifique o nível do líquido de arrefecimento.

Verificação

Depois de alguns minutos de condução, a temperatura e a pressão aumentam no circuito de arrefecimento.

Para verificar:

- aguarde pelo menos uma hora pelo arrefecimento do motor,
- desaparafuse o tampão duas voltas para fazer baixar a pressão,
- quando a pressão tiver baixado, retire o tampão,
- ateste o nível até à marca "MAX".

Para obter mais informações sobre a **Verificação dos níveis**, consulte a seção correspondente.

! Atenção ao risco de queimaduras ao encher o circuito de arrefecimento. Não encha para lá do nível máximo (indicado no reservatório).

Indicador de nível de óleo do motor*

(Conforme a versão)

Nas versões equipadas com um indicador elétrico, o estado do nível de óleo do motor é apresentado no painel de instrumentos durante alguns segundos depois de ligar a ignição, a seguir à informação de manutenção.

- A leitura do nível só é válida se o veículo estiver num solo nivelado e se o motor estiver desligado há mais de 30 minutos.

Nível de óleo correto



Isto é indicado por uma mensagem no painel de instrumentos.

* Conforme versão ou país

Falta de óleo



Isto é indicado por uma mensagem no painel de instrumentos.

Se a falta de óleo for confirmada pela vareta, é necessário verificar o nível para evitar danos no motor.

Para obter mais informações sobre a **Verificação dos níveis**, consulte a seção correspondente.

Anomalia de funcionamento no indicador do óleo



Isto é indicado pela apresentação de uma mensagem no painel de instrumentos. Consultar um concessionário CITROËN.

! Em caso de anomalia de funcionamento do indicador elétrico, o nível de óleo deixa de ser vigiado.

Se o sistema apresentar um problema de funcionamento, deve verificar o nível de óleo do motor com a vareta manual situada no compartimento do motor.

Para obter mais informações sobre a **Verificação dos níveis**, consulte a seção correspondente.

Indicadores de autonomia AdBlue® (BlueHDi)

Os motores Diesel BlueHDi estão equipados com uma funcionalidade que associa o sistema de controle de emissões SCR (Redução Catalítica Seletiva) e o filtro de partículas diesel (DPF) para o tratamento dos gases de escape. Não funcionam sem o fluido AdBlue®.

A partir do momento em que o nível de reserva do reservatório de AdBlue® tenha sido atingido (entre 2400 e 0 km), uma luz indicadora acende-se quando se liga a ignição, e surge no painel de instrumentos uma estimativa da distância que se pode percorrer antes do bloqueio da partida do motor.

! O dispositivo regulamentar de antiarranque do motor é ativado automaticamente quando o reservatório de AdBlue® está vazio. A partida do motor deixa de ser possível até que o nível de AdBlue® seja repostado.

Apresentação manual da autonomia

Enquanto a autonomia for superior a 2400 km, esta não é apresentada automaticamente.

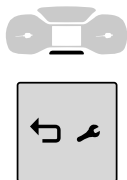

– Pressione este botão para apresentar temporariamente a autonomia.





Ações necessárias devido à falta de AdBlue®

As seguintes luzes indicadoras acendem-se quando a quantidade de AdBlue® é inferior ao nível de reserva que corresponde a uma autonomia de 2400 km.

Juntamente com as luzes indicadoras, surgem mensagens regulares para lembrar a necessidade de repor o nível para evitar a interdição da partida do motor. Consulte a seção **Luzes indicadoras** para obter detalhes sobre as mensagens apresentadas.



i Para obter mais informações sobre o **AdBlue® (BlueHdi)** e mais especificamente, sobre o abastecimento, consulte a seção correspondente.

Com motores BlueHDi (Proconve PL7)

Luzes indicadores/indicadoras acesas	Ação	Autonomia restante
	Reponha o nível.	Entre 2400 km e 800 km
	Reponha o nível assim que possível.	Entre 800 km e 100 km
	É essencial repor o nível , existe o risco de interdição da partida do motor.	Entre 100 km e 0 km
	Para conseguir voltar a ligar o motor, adicione uma quantidade mínima de 5 litros de AdBlue® no reservatório.	0 km

Anomalia no sistema de controle de emissões SCR

Deteção da anomalia

  	Se for detectada uma anomalia, estas luzes indicadoras acendem-se, acompanhadas de um sinal sonoro e da mensagem “Defeito antipoluição” ou “NO START IN”.
--	---

O alerta é acionado durante a condução, assim que a anomalia no funcionamento for detectada e, em seguida, ao ligar a ignição durante os trajetos seguintes, enquanto a causa da anomalia no funcionamento persistir.

	Caso se trate de uma anomalia temporária, o alerta desaparece durante o trajeto seguinte, após o autodiagnóstico do sistema de controle de emissões SCR.
---	--

Anomalia confirmada durante a fase de condução permitida (entre 1100 km e 0 km)

Após 50 km percorridos com a indicação da anomalia ligada, a anomalia no sistema SCR é confirmada.

A luz indicadora AdBlue começa a piscar e a mensagem "Defeito antipoluição: Partida interdita em X km" ou "NO START IN X km" é apresentada, indicando a autonomia em quilômetros.

Com o veículo em movimento, a mensagem é apresentada a cada 30 segundos. O alerta repete-se ao ligar a ignição.

Poderá continuar a conduzir até 1100 km antes do acionamento do sistema **antiaranque do motor**.

! Dirija-se a um concessionário CITROËN assim que possível para solicitar a verificação do sistema.

Partida interdita

Sempre que a ignição é ligada, a mensagem "Defeito antipoluição: Partida interdita" ou "NO START IN" é apresentada.

! Para poder voltar a ligar o motor, deve contactar um concessionário CITROËN.

Odômetro

As distâncias totais e diárias são visualizadas durante trinta segundos ao desligar a ignição, ao abrir a porta do condutor, bem como no trancamento ou destrancamento do veículo.

Odômetro total

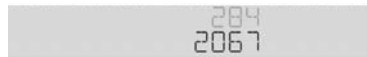

Este odômetro mede a distância total percorrida pelo veículo desde o seu registo inicial.

Odômetro diário



Este odômetro mede a distância percorrida após a sua reposição a zeros pelo condutor.

Reposição a zero do totalizador quilométrico diário



– Com a ignição ligada, pressione o botão até ao aparecimento de zeros.

Reostato de iluminação

Este sistema permite adaptar manualmente a intensidade luminosa do posto de condução em função da luminosidade exterior.

Com botões

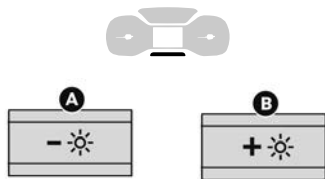

Com as lâmpadas acesas, pressione o botão **A** para aumentar a luminosidade ou o botão **B** para reduzi-la.

Liberte o botão assim que a luminosidade tiver alcançado a intensidade desejada.

Computador de bordo*

Apresenta informações relacionadas com o trajeto atual (autonomia, consumo de combustível, velocidade média, etc.).

Tela de informações

Para apresentar os vários separadores do computador de bordo sucessivamente:

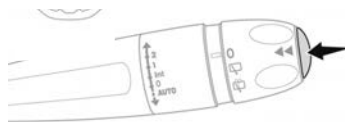

– Pressione o botão situado na extremidade do **comando do limpa-vidros**.

Com comandos no volante



– Pressione o botão rotativo **no volante**.

No painel de instrumentos



– Pressione este botão.

As seguintes informações são apresentadas:

- Autonomia.
- Consumo atual.
- Contador de tempo do Stop & Start .
- O trajeto “1” seguido (conforme a versão) do trajeto “2”, incluindo a velocidade média, consumo médio e a distância percorrida por cada trajeto.

Os trajetos “1” e “2” são independentes, mas a sua utilização é idêntica.

Por exemplo, o trajeto “1” permite efetuar, por exemplo, cálculos diários e o trajeto “2” cálculos mensais.

* Conforme versão ou país

Reposição do odômetro de distância percorrida

A reposição é efetuada quando o contador de viagens é apresentado.

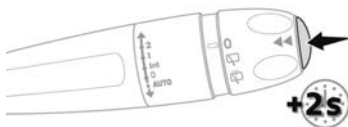

– Pressione o botão situado na extremidade do **comando do limpa-vidros** durante mais de dois segundos.



– Pressione o botão no **volante** durante mais de dois segundos.

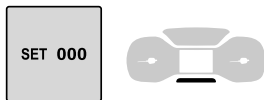

– Pressione este botão durante mais de 2 segundos.

Definições

Autonomia (km)

 Número de quilómetros que ainda podem ser percorridos com o combustível que resta no depósito (com base no consumo médio de combustível nos últimos quilómetros percorridos). Este valor pode variar se uma alteração do estilo de condução ou do terreno resultar numa variação considerável do consumo de combustível instantâneo.

Quando a autonomia é inferior a 30 km, são apresentados traços.

Mediante um complemento de combustível de pelo menos 5 litros, a autonomia é calculada de novo e é apresentada se ultrapassar os 100 km.

Se forem apresentados traços em vez de números com o veículo em movimento, contacte um concessionário CITROËN.

Consumo atual (l/100 km ou km/l)

 Calculado durante os últimos segundos.

Esta função é apresentada apenas a velocidades superiores a 30 km/h.

Consumo médio (l/100 km ou km/l)

 Calculada desde a última reinicialização do computador de bordo.

Velocidade média (km/h)

 Calculada desde a última reinicialização do computador de bordo.

Distância percorrida (km)

 Calculada desde a última reinicialização do computador de bordo.

Contador de tempo do Stop & Start*

 (minutos/segundos ou horas/ minutos)

Se o seu veículo se encontrar equipado com o Stop & Start, um contador de tempo calcula o tempo gasto em modo STOP durante um trajeto.

O contador de tempo é reposto sempre que a ignição é ligada.

* Conforme versão ou país

Regulagem da data e hora

Sem sistema de áudio

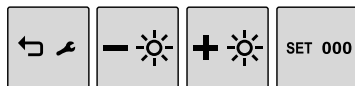

Defina a data e a hora através da tela do painel de instrumentos.

 – Pressione este botão e mantenha-o pressionado.

 – Pressione um destes botões para selecionar o parâmetro a alterar.

 – Pressione este botão para confirmar.

 – Pressione um destes botões para alterar a definição e

confirme novamente para registrar a alteração.

Com sistema áudio*

– Pressione o botão **MENU** para acessar ao **menu principal**.

– Pressione o botão "◀" ou "▶" para selecionar o menu **Configuração de personalização** e, em seguida, confirme pressionando o botão **OK**.

– Pressione os botões "▲" ou "▼" para selecionar o menu **Configuração da exibição** e, em seguida, confirme pressionando o botão **OK**.

– Pressione os botões "▲" ou "▼" e "◀" ou "▶" para ajustar os valores de data e hora e, em seguida, confirme premindo o botão **OK**.

* Conforme versão ou país

Chaves*

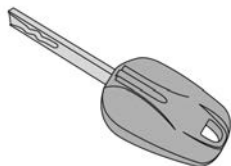

A chave permite o destravamento ou o travamento centralizado do veículo através da fechadura.

Esta assegura, também, a abertura e o fechamento do tampão do reservatório de combustível e permite ligar e desligar o motor.

Chave com telecomando

Sistema que permite o destravamento ou o travamento centralizado do veículo através da fechadura ou à distância.

Este sistema assegura também a localização do veículo, a abertura e o fechamento do tampão do reservatório de combustível e permite ligar e desligar o motor, bem como uma proteção contra o roubo.

Os botões do telecomando deixam de estar ativos ao ligar a ignição.

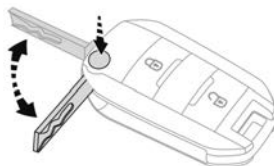

Pressione este botão para abrir/fechar a chave.

Se não pressionar o botão pode danificar o telecomando.

Para que serve o destravamento total ou seletivo?



O destravamento total permite destravar a **totalidade** das portas do veículo (dianteiras, laterais e traseiras).



O destravamento seletivo permite destravar as portas da **cabine** e as portas da **zona de carregamento** (laterais e traseiras).

Esta separação dos destravamentos entre **cabine** e **zona de carga** é uma segurança de utilização. Permite-lhe fechar os acessos da parte do veículo em que não está presente.

Programação

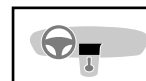

Para ativar esta seletividade entre **cabine** e **zona de carga**, ligue a ignição e pressione durante mais de dois segundos este botão.

A respectiva luz indicadora acende-se.

* Conforme versão ou país.



Para desativar esta seletividade e regressar ao destravamento **total**, ligue a ignição e pressione durante mais de dois segundos este botão.



A respectiva luz indicadora apaga-se.

Um sinal sonoro e, conforme o equipamento, a visualização de uma mensagem confirmam a aceitação do pedido.

i Por padrão, a seletividade entre a **cabine** e a **zona de carga** está ativada.

Destravamento total



Seletividade da **cabine** e **zona de carga** desativada.

Com a chave



Para destravar **totalmente** o veículo, rode a chave para a frente.

Em seguida, para abrir a porta, puxe a maçaneta.

Se presente no seu veículo, o alarme não é desativado. A abertura de uma porta acionará o alarme que será interrompido quando a ignição for ligada.

Com o telecomando



Pressione um destes botões (conforme o equipamento) para destravar o veículo.



i Se presente no seu veículo, a manutenção da pressão deste botão permite a abertura dos vidros. Se liberar o botão, o vidro para na posição em que se encontrar.



Destravamento seletivo



Seletividade **cabine** e **zona de carga** ativada.

Com o telecomando



Para destravar apenas as portas da **cabine** pressione uma primeira vez este botão.



Para destravar as portas da **zona de carga** (laterais e traseira), pressione outra vez este botão.



i Se presente no seu veículo, a manutenção deste botão pressionado permite a abertura dos vidros. Se liberar o botão o vidro para na posição em que se encontrar.



Se presente no seu veículo:



Pressione este botão para destravar apenas a **zona de carga**.

Destravamento Com a chave

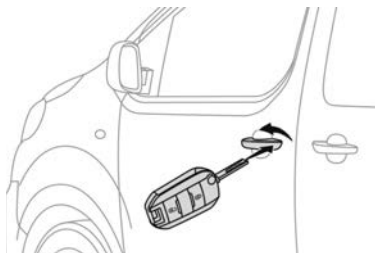

Para destravar o veículo, rode a chave para a frente do veículo.

Em seguida, para abrir a porta, puxe a maçaneta.

Se o seu veículo estiver equipado, o alarme não se desativa. A abertura de uma porta ativará o alarme que será desativado ao ligar a ignição.

Com o telecomando



Para destravar o veículo, pressione este botão.

Travamento Com a chave

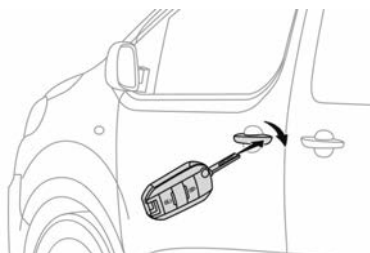

Para travar **totalmente** o veículo, rode a chave para a traseira do veículo.

Se o seu veículo estiver equipado com alarme, este não se ativa.

Com o telecomando



Para travar **totalmente** o veículo, pressione este botão.

i



Se presente no seu veículo, a manutenção deste botão pressionado permite o fechamento dos vidros. Se liberar o botão o vidro para na posição em que se encontrar.

! Assegure-se de que nada nem ninguém impede o fechamento correto dos vidros.
Tenha particular atenção às crianças durante as manobras dos vidros.



Quando uma porta estiver mal fechada (exceto a porta direita, nas portas traseiras):

- com o veículo parado e motor em funcionamento, esta luz indicadora acende-se, acompanhada por uma mensagem de alerta durante alguns segundos,

- com o veículo em movimento (velocidade superior a 10 km/h), esta luz indicadora acende-se, acompanhada por um sinal sonoro e uma mensagem de alerta durante alguns segundos.

! Conduzir com as portas travadas pode tornar o acesso ao habitáculo mais difícil em caso de emergência.

Por medidas de segurança (crianças a bordo), nunca abandone o veículo sem o seu telecomando, mesmo que seja por um curto período de tempo.

i Se o seu veículo não estiver equipado com alarme, o travamento é assinalado pelo acendimento fixo das luzes de mudança de direção durante cerca de dois segundos.

i Se uma das portas estiver aberta, o travamento centralizado não será ativado.

Com o veículo travado, em caso de destravamento involuntário, o veículo irá voltar a travar-se automaticamente passados trinta segundos, exceto se uma porta estiver aberta.

E se o seu veículo estiver equipado com alarme, este não se reativará (mesmo se o alarme volumétrico estiver neutralizado).

Supertravamento*

! O supertravamento torna inoperantes os comandos externos e internos das portas.

Do mesmo modo, neutraliza o botão do comando de travamento centralizado manual.

Nunca deixar alguém no interior do veículo quando o mesmo estiver supertravado.

Com a chave

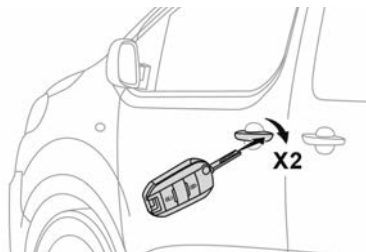

Para supertravar o veículo:

Rode a chave para trás.

Em seguida, no **espaço de cinco segundos**, rode novamente a chave para trás.

Com o telecomando

Para travar o veículo:



Pressione este botão.

Para supertravar o veículo:



Em seguida, **no espaço de cinco segundos após o travamento**, pressione novamente este botão.

i



Se presente no seu veículo, a manutenção deste botão pressionado permite o fechamento dos vidros. Se liberar o botão, o vidro para na posição em que se encontrar.

! Assegure-se de que nada nem ninguém impede o fechamento correto dos vidros. Tenha particular atenção às crianças durante o manuseamento dos vidros.

* Conforme versão ou país

Localização do veículo

Esta função permite localizar o veículo à distância, principalmente em caso de fraca iluminação. O seu veículo deve estar travado há mais de cinco segundos.



Pressione este botão.

Este fato implica o acendimento das luzes do teto, bem como o acendimento intermitente dos indicadores de mudança de direção durante cerca de dez segundos.

Iluminação à distância

Se presente no veículo.



Uma pressão curta nesta tecla permite acionar a iluminação à distância (acendimento das luzes de posição, dos faróis baixos e da luz da placa).



Uma segunda pressão neste botão, antes do final da temporização anula a iluminação à distância.

Proteção anti-roubo

Anti-partida eletrônico

O telecomando possui um chip eletrônico que tem um código específico. Ao ligar a ignição, este código deve ser reconhecido para que a partida seja possível.

Esta anti-partida eletrônico trava o sistema de controle do motor, alguns instantes após desligar a ignição e impede a partida do motor em caso de roubo.

SERVICE

No caso de um problema de funcionamento é advertido pelo acendimento deste indicador, um sinal sonoro e uma mensagem na tela.

Nesse caso, não é possível efetuar a partida do veículo; consulte rapidamente a rede CITROËN.



Guarde fora do seu veículo a etiqueta fornecida juntamente com as chaves que lhe são entregues durante da aquisição do seu veículo.

Comando(s) de emergência

Para travar e destravar manualmente as portas em caso de disfuncionamento do sistema de travamento centralizado ou de avaria da bateria.

Travamento da porta do condutor

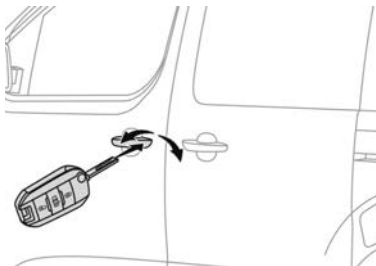

Insira a chave na fechadura da porta e, em seguida, rode-a para trás.

Destravamento

Insira a chave na fechadura da porta e, em seguida, rode-a para a frente.

i Se o seu veículo estiver equipado com alarme, este não se desativa/ativa quando abrir/fechar o veículo. A abertura de uma porta dispara o alarme que só será interrompido ao ligar a ignição.

Travamento da porta do passageiro dianteiro

Abra a porta.

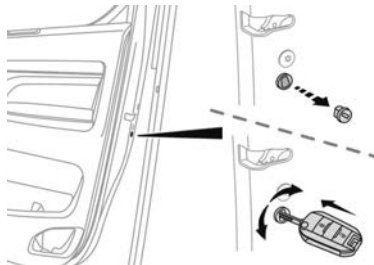

Retire o tampão, situado no canto da porta.

Insira a chave (sem forçar) no trinco e, em seguida, rode o conjunto.

Retire a chave e instale o tampão.

Feche a porta e verifique do exterior se o veículo está bem travado.

Destravamento

Utilize o comando interno de abertura.

Travamento da porta lateral deslizante

Abra a porta.

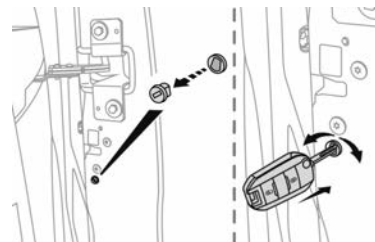

Retire o tampão, situado no canto da porta.

Insira a chave (sem forçar) no trinco e, em seguida, rode o conjunto.

Retire a chave e instale novamente o tampão.

Feche a porta e verifique o travamento correto do veículo a partir do exterior.

Destravamento

Utilize o comando interno de abertura.

i Para mais informações sobre a **segurança para crianças**, consulte a seção correspondente.

Travamento das portas traseiras

Abra a porta traseira esquerda.

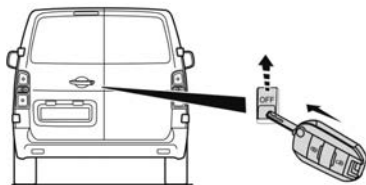

Insira a chave (sem forçar) no trinco situado na dobradiça da porta e, em seguida, faça o conjunto deslizar para cima. Retire a chave.

Feche a porta e verifique o correto travamento do veículo a partir do exterior.

Destravamento

Utilize o comando interno de abertura.

Problema de telecomando

Após ter desligado a bateria, ter substituído a bateria ou em caso de mau funcionamento do telecomando, não será possível abrir, fechar ou localizar o seu veículo.

Numa primeira fase, utilize a chave na fechadura para abrir ou fechar o veículo. Numa segunda fase, reinicialize o telecomando. Se o problema persistir, consulte rapidamente a rede CITROËN.

Reinicialização



Destranque a porta do condutor através da chave.

Pressione um dos botões do telecomando.

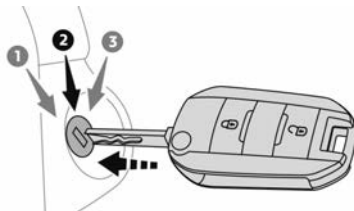

Coloque a chave na posição **2 (Contato)**. Desligue o motor e retire a chave da ignição. O telecomando está novamente operacional.

Substituição da bateria

Bateria ref.: CR1620 / 3 volts.

SERVICE No caso de bateria gasta, é advertido pelo acionamento desta luz indicadora, um sinal sonoro e uma mensagem na tela.

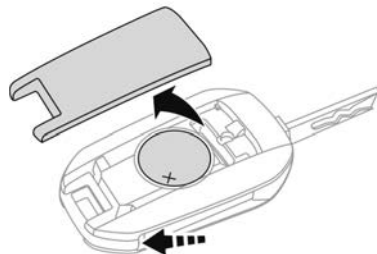

Desprenda a tampa com uma pequena chave de fendas ao nível do entalhe.

Levante a tampa.

Retire a bateria gasta do seu lugar.

Coloque a bateria nova no seu lugar respeitando o sentido de origem.

Prenda a tampa da caixa.



Não descartar no lixo as baterias de telecomando pois elas contêm metais nocivos para o meio ambiente. Entregue-as num ponto de coleta homologado.

! Perda das chaves, do telecomando

Dirija-se à rede CITROËN com o certificado de propriedade do veículo, o seu documento de identidade e, se possível, a etiqueta com o código das chaves.

A rede CITROËN poderá recuperar o código chave e o código transmissor para encomendar uma nova chave.

Telecomando

O telecomando de alta frequência é um sistema sensível; não o manipular nos bolsos pois arrisca-se a destravar o veículo inadvertidamente.

Evite manusear os botões do seu telecomando fora do alcance e da visão do veículo. Pode torná-lo inoperante. Seria então necessário proceder a uma nova reinicialização.

O telecomando não funciona quando a chave está inserida no anti-roubo, mesmo com a ignição desligada.

Proteção anti-roubo

Não faça nenhuma modificação no sistema antipartida eletrônico, isso pode ocasionar maus funcionamentos.

Não se esqueça de virar o volante para bloquear a coluna de direção.

Travamento do veículo

Circular com as portas travadas pode dificultar o acesso dos socorros ao habitáculo em caso de emergência.

Por medida de segurança (crianças a bordo), retirar a chave da ignição ou pegar no telecomando quando sair do veículo mesmo que seja por pouco tempo.

Durante da compra de um veículo de ocasião

Efetue uma memorização das chaves pela rede CITROËN para ficar seguro de que as chaves em sua posse são as únicas que permitem colocar o seu veículo em funcionamento.

i Este equipamento opera em caráter secundário, isto é, não tem direito a proteção contra interferência prejudicial, mesmo de estações do mesmo tipo, e não pode causar interferência a sistemas operando em caráter primário.



i Este produto está homologado pela ANATEL, de acordo com os procedimentos regulamentados pela Resolução 242/2000, e atende aos requisitos técnicos aplicados..

Travamento / destravamento a partir do interior

Travamento do veículo

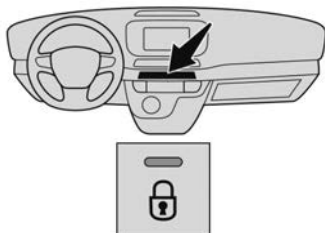

Automático

As portas da cabine podem travar-se automaticamente em movimento (velocidade superior a 10 km/h), a luz indicadora acende-se.



Para ativar ou neutralizar esta função, com a ignição ligada, pressione este botão até ao aparecimento de uma mensagem na tela.



Manual



Pressione este botão.

A luz indicadora acende-se para confirmar o travamento.

i No caso de um transporte volumoso com a porta da mala ou as portas traseiras abertas, poderá pressionar o botão para travar apenas as portas da cabine.

! Circular com as portas travadas pode tornar o acesso de emergência ao habitáculo mais difícil em caso de urgência.

! Se o veículo estiver supertravado ou travado com o telecomando ou os comandos das portas, o botão permanece inoperante. Nesse caso, utilize o telecomando para destravar.

Destravamento do veículo



Pressione este botão.

A luz indicadora apaga-se para confirmar o destravamento.

i Durante o destravamento de uma (ou das) abertura(s), a luz indicadora apaga-se também.

i Este botão fica inoperante se o veículo tiver sido travado ou supertravado por um comando exterior (conforme o equipamento, com a chave, o telecomando) ou uma das aberturas tiver ficado aberta.

Travamento/destravamento Manual da zona de carga

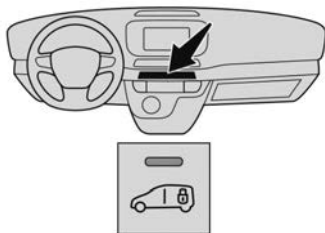

i Este botão fica indisponível se o veículo tiver sido travado ou supertravado por um comando exterior (conforme o equipamento, com a chave, o telecomando ou o acesso e partida mãos-livres) ou uma das aberturas tiver ficado aberta.

Automático

A **zona de carga** trava-se sempre com o veículo em movimento.

i Para desativar este travamento automático, dirija-se à rede CITROËN ou a uma oficina qualificada.



Seletividade **cabine** e **zona de carga** desativada.



Com o veículo destravado, pressione este botão.

A luz indicadora acende-se para confirmar o travamento do **veículo**.



Com o veículo travado, pressione este botão.

A luz indicadora apaga-se para confirmar o destravamento do **veículo**.



Seletividade **cabine** e **zona de carga** ativada.



Com **zona de carga** destravada, pressione este botão.

A luz indicadora acende-se para confirmar o travamento da **zona de carga**.



Com a **zona de carga** travada, pressione este botão.

A luz indicadora apaga-se para confirmar o destravamento da **zona de carga**.

! Circular com as portas travadas pode tornar o acesso de emergência ao habitáculo mais difícil em caso de urgência.

i Durante do destravamento de uma (ou das) abertura(s) da **zona de carga**, a luz indicadora apaga-se. Para uma economia de energia, com a ignição desligada e o veículo totalmente travado, a luz indicadora apaga-se.

i Para mais informações sobre a **Chave, telecomando** e, principalmente, a programação do travamento seletivo da zona de carga, consulte a seção correspondente.

Portas dianteiras

Abertura

A partir do exterior

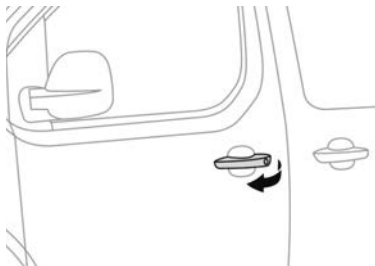

Após o destravamento do veículo (conforme o equipamento), com a chave ou com o telecomando, puxe a maçaneta da porta.

i Para mais informações sobre a **Chave, telecomando** e, principalmente, o destravamento do veículo, consulte a seção correspondente.

A partir do interior

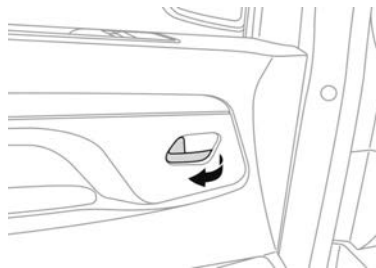

Seletividade **cabine** e **zona de carga** desativada e veículo travado.

Puxe o comando interno de abertura de uma porta para destravar **totalmente o veículo** e abrir a porta.



Seletividade **cabine** e **zona de carga** ativada e veículo travado.

Puxe o comando interno de abertura de uma porta para destravar a **cabine** e abrir a porta.

Veículo travado.

Puxe o comando interno de abertura de uma porta para destravar **totalmente** o veículo e abrir a porta.

i Se a porta estiver destravada, puxe a maçaneta para abrir a porta.

! Quando o veículo estiver supertravado, os comandos internos das portas estarão inativos.

Fechamento

Empurre ou puxe a porta para fechar e, em seguida, tranque-a.



Quando uma porta está mal fechada:

- com o veículo parado e motor em funcionamento, esta luz indicadora acende-se, acompanhada por uma mensagem de alerta durante alguns segundos,
- com o veículo em movimento (velocidade superior a 10 km/h), esta luz indicadora acende-se, acompanhada por um sinal sonoro e uma mensagem de alerta durante alguns segundos.

Porta lateral deslizante manual

A partir do exterior

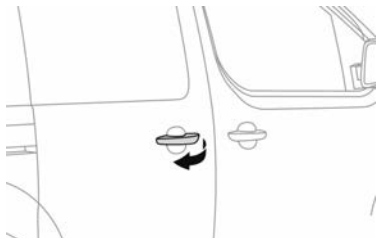

Após destravamento do veículo (conforme o equipamento, com a chave ou telecomando), puxe a maçaneta da porta.

i Para manter a porta lateral deslizante na posição aberta, abra-a completamente até acionar o dispositivo de bloqueio (situado na base da porta).

! Atenção para não tapar o espaço do guia do piso, para que a porta deslize corretamente. Por razões de segurança e funcionamento, não conduzir com a porta lateral deslizante aberta.

A partir do interior

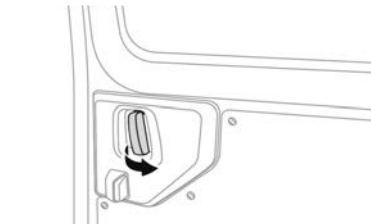

Veículo travado



Seletividade **cabine** e **zona de carga** desativada.

Puxe o comando interno de abertura de uma porta para destravar **completamente** o veículo e abrir a porta.



Seletividade **cabine** e **zona de carga** ativada.

Puxe o comando interno de abertura de uma porta para destravar a **zona de carga** e abrir a porta.

Veículo destravado

Puxe a maçaneta para trás para abrir a porta.

Fechamento

A partir do exterior

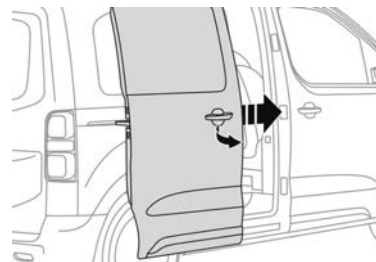

Puxe a maçaneta para si, depois para a frente e, se necessário, tranque o veículo.

A partir do interior

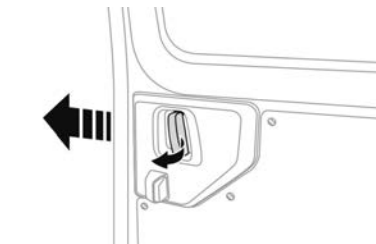

Pressione a maçaneta para a frente para fechar a porta e, se necessário, tranque o veículo.

! Para mais informações sobre a **Chave, telecomando** e, principalmente, o travamento do veículo, consulte a seção correspondente.



Quando uma porta lateral deslizante estiver mal fechada:

- com o veículo parado e o motor em funcionamento, esta luz indicadora acende-se, acompanhada por uma mensagem de alerta durante alguns segundos,
- com o veículo em movimento (velocidade superior a 10 km/h), esta luz indicadora acende-se, acompanhada por um sinal sonoro e uma mensagem de alerta durante alguns segundos.

! Recomendações gerais

Qualquer manobra das portas deve ser efetuada imediatamente com o veículo parado.

É estritamente desaconselhado, para a sua segurança e a dos seus passageiros, bem como para o bom funcionamento das portas, circular com a porta aberta.

Verificar sempre que a porta é acionada com toda a segurança e esteja atento, sobretudo, a não deixar crianças ou animais sem vigilância na proximidade dos comandos das portas.

O alerta sonoro, o acendimento da luz indicadora de "porta aberta" e a mensagem na tela servem para o lembrar. Consulte a rede CITROËN para desativar este alerta.

Tranque o seu veículo durante de uma lavagem automática.

! Antes de qualquer abertura ou fechamento e durante qualquer movimento das portas, assegurar-se de que ninguém, nenhum animal ou objeto se encontra situado através do quadro do bidro ou impede a manobra desejada, tanto no interior como no exterior do veículo.

Em caso de desrespeito desta recomendação, feridas ou danos poderão ser provocadas se uma parte do corpo ou um objeto se encontrasse preso ou entalado.

Portas traseiras

As portas traseiras são simétricas.

A porta do lado esquerdo está equipada com uma fechadura.

A partir do exterior

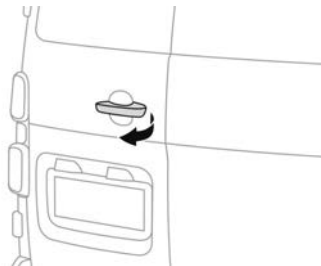

Após o destravamento (conforme o equipamento, com a chave, o telecomando ou o acesso e partida mãos-livres), puxe a maçaneta da porta.

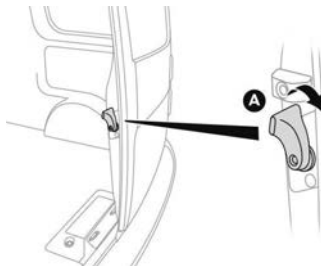

Após ter aberto a porta esquerda, puxe a alavanca **A** para si para abrir a porta direita.

Fechamento

Feche inicialmente a porta direita e, em seguida, a porta esquerda.

i Se a porta esquerda for fechada em primeiro lugar, um batente situado na dobradiça a porta direita impede o respectivo fechamento.



Quando a porta traseira esquerda estiver mal fechada (a porta direita não é detectada):

- com o veículo parado e motor em funcionamento, esta luz indicadora acende-se, acompanhada por uma mensagem de alerta durante alguns segundos,
- com o veículo em movimento (velocidade superior a 10 km/h), esta luz indicadora acende-se, acompanhada por um sinal sonoro e uma mensagem de alerta durante alguns segundos.

Abertura a cerca de 180°

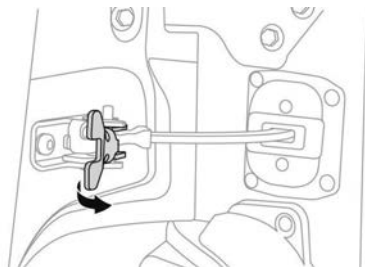

Se presente no seu veículo, um sistema de tirante permite aumentar a abertura de 90° até cerca de 180°.

Puxe o comando amarelo quando a porta estiver aberta.

O tirante será automaticamente engatado durante o fechamento.

! Durante de um estacionamento com as portas traseiras abertas a 90°, estas tapam as luzes traseiras. Para assinalar a sua posição aos outros condutores, que circulem no mesmo sentido e possam não ter reparado na sua parada, utilize um triângulo de pré-sinalização ou qualquer outro dispositivo prescrito pela legislação e regulamentação do seu país.

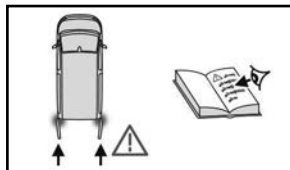

A partir do interior

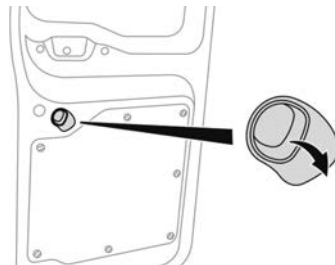

Abertura



Seletividade **cabine** e **zona de carga** desativada e veículo travado.

Rode este comando para baixo para desativar **completamente** o veículo e abrir a porta direita.



Seletividade **cabine** e **zona de carga** ativada e veículo travado.

Rode este comando para baixo para desativar a **zona de carga** e abrir a porta direita.

Fechamento

Fecher inicialmente a porta direita e, em seguida, a porta esquerda.

Comandos dos vidros elétricos*

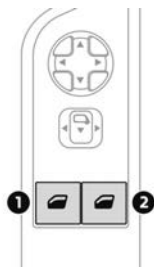

1. Comando do vidro do condutor
2. Comando do vidro do passageiro

Dispõe de dois modos de funcionamento:

Modo manual

Pressione o comando ou puxe-o, sem ultrapassar o ponto de resistência. O vidro para quando soltar o comando.

Modo automático

Pressione o comando ou puxe-o, além do ponto de resistência. O vidro abre-se ou fecha-se totalmente após soltar o comando. Uma nova pressão para o movimento do vidro.

As funções elétricas dos elevadores dos vidros são neutralizadas:

- cerca de 45 segundos após a ignição ser desligada,
- após a abertura de uma das portas dianteiras, com a ignição desligada.

Antiesmagamento

Se o seu veículo tiver este equipamento, quando o vidro sobe e encontra um obstáculo, este para e volta a descer parcialmente.

Em caso de abertura intempestiva do vidro quando é fechado, pressionar o comando até que abra totalmente. Nos 4 segundos seguintes, puxar o comando até ao fechamento completo do vidro.

Durante estas operações, o antiesmagamento está inativo.

! A função de antiesmagamento atua de forma condicionada, motivo pelo qual pode não ser ativada em regiões próximas as zonas de fechamento, por exemplo; quando a inversão automática do sentido do movimento do vidro pode não ocorrer.

Assim recomenda-se que, em qualquer situação, o usuário certifique-se de que não haja partes do corpo (mãos, braços, dedos) ou objetos próximos ou no curso dos vidros ao acionar seu fechamento e abertura, a fim de evitar eventuais acidentes e lesões.

* Conforme versão ou país.

Reinicialização

Após desligar a bateria, deve reinicializar a função antiesmagamento .

Desça completamente o vidro e, em seguida, suba-o; ele subirá por etapas de alguns centímetros em cada pressão.

Efetue novamente a operação até ao fechamento completo do vidro.

Mantenha o comando puxado para cima durante, pelo menos, um segundo após ter atingido a posição de vidro fechado.

! Durante estas operações, o antiesmagamento está inativo.

! Retire sempre a chave ao sair do veículo, mesmo que por um breve período de tempo.

Em caso de esmagamento durante o manuseamento dos elevadores de vidros, deverá inverter o movimento do vidro. Para tal, pressione o comando em questão.

Quando o condutor aciona os comandos dos elevadores de vidros dos passageiros, deverá garantir que ninguém impede o fechamento correto dos vidros.

O condutor deverá garantir que os passageiros utilizam corretamente os elevadores de vidros.

Tenha atenção às crianças durante as manobras dos vidros.

Ajuste do volante

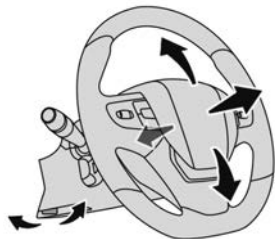

Com o veículo parado, baixe o comando para destravar o volante.

Ajuste a altura e a profundidade para adaptar a sua posição de condução.

Puxe o comando para travar o volante.

! Por medida de segurança, estas manobras devem ser imediatamente efetuadas, com o veículo parado.

Regulagens dos bancos dianteiros

Por medida de segurança, as regulagens dos bancos devem ser imediatamente efetuadas com o veículo parado.

Longitudinal

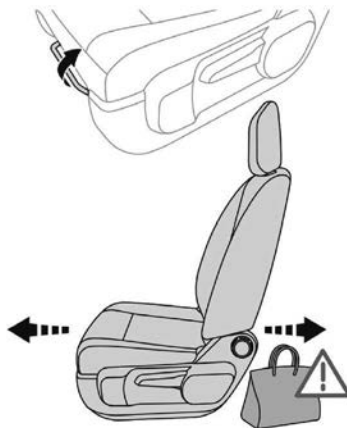

Eleve o comando e faça deslizar o banco para a frente ou para trás.

i Para mais informações sobre os **Cintos de segurança**, consulte a seção correspondente.

! Antes de proceder a uma manobra de recuo do banco, verifique que nenhum objeto ou pessoa impede o curso do banco para trás, para evitar riscos de entalamento ou de bloqueio do banco associados à presença de objetos situados na superfície inferior, por trás do banco, ou de passageiros traseiros. Em caso de bloqueio, interrompa imediatamente a manobra.

Altura

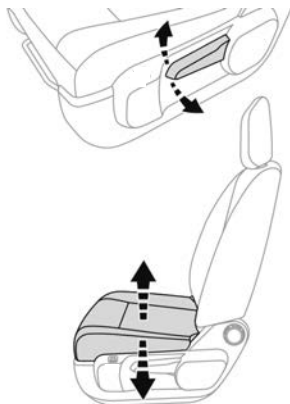

Se presente no seu veículo, puxe o comando para cima para subir ou empurre-o para baixo para descer, as vezes necessárias até obter a posição pretendida.

Inclinação das costas do banco

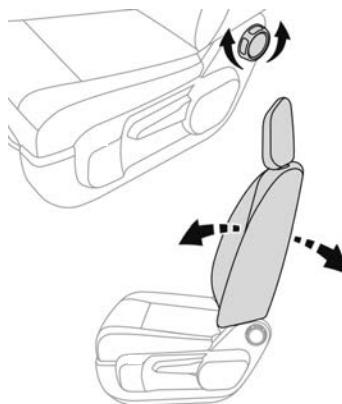

Rode o botão rotativo para regular as costas do banco.

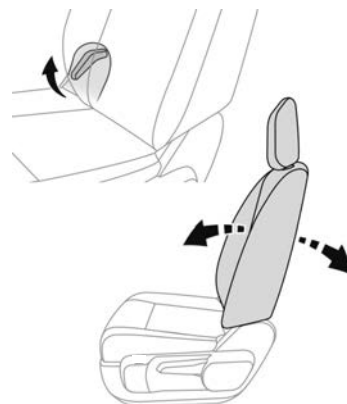

Puxe o comando para cima e rebata as costas do banco para a frente ou para trás.

Regulagens complementares

Regulagem em altura do encosto de cabeça

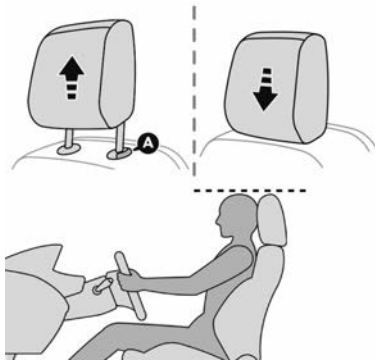

Se presente no seu veículo.

Para o fazer subir, puxe-o para cima.

Para o retirar, pressione o pino **A** e puxe-o para cima.

Para o voltar a colocar no lugar, coloque as hastes do encosto de cabeça nos orifícios encaixando bem no eixo das costas do banco.

Para o fazer descer, pressione simultaneamente o pino **A** e o encosto de cabeça.

! O encosto de cabeça está equipado com uma estrutura que possui um entalhe que impede a descida do mesmo; trata-se de um dispositivo de segurança em caso de colisão.

A regulagem é correta quando o bordo superior do encosto de cabeça se encontra ao nível da parte de cima da mesma.

Nunca conduza com os encostos de cabeça retirados; estes devem estar colocados e corretamente regulados.

Apoio de braços*

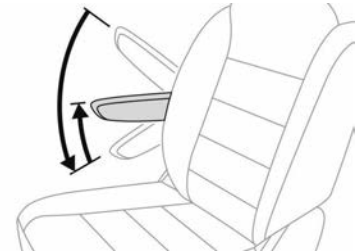

O apoio de braços possui entalhes.

Eleve o apoio de braços ao máximo.

Desça-o ao máximo.

Eleve o apoio de braços até ao entalhe pretendido.

* Conforme versão ou país.

Banco dianteiro de 2 lugares*

Se presente no seu veículo, possui um cinto de segurança solidário das costas do banco para o lugar situado ao lado do banco do condutor.

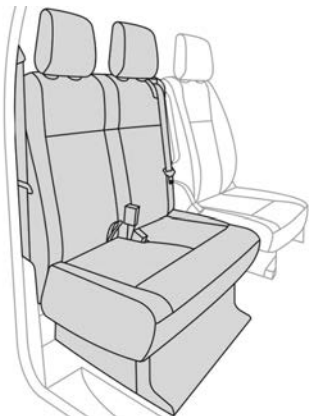

Regulagem em altura do encosto de cabeça

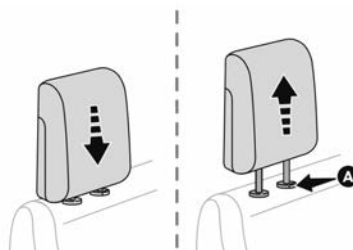

Para o fazer subir, puxe-o para cima.
Para o retirar, pressione o pino **A** e puxe-o para cima.
Para o voltar a colocar no lugar, coloque as hastes do encosto de cabeça nos orifícios encaixando bem no eixo das costas do banco.
Para o fazer descer, pressione simultaneamente o pino **A** e o encosto de cabeça.

i Para mais informações sobre os **Cintos de segurança**, consulte a seção correspondente.

! O encosto de cabeça está equipado com uma estrutura que possui um entalhe que impede a descida do mesmo; trata-se de um dispositivo de segurança em caso de colisão.

A regulagem é correta quando o bordo superior do encosto de cabeça se encontra ao nível da parte de cima da mesma.

Nunca conduza com os encostos de cabeça retirados; estes devem estar colocados e corretamente regulados.

Arrumação sob o assento*

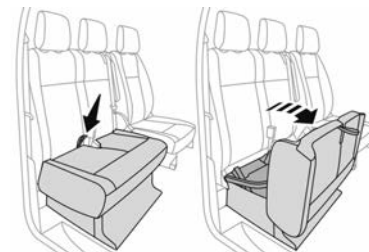

Se presente no seu veículo, existe um compartimento de arrumação sob o banco. Puxe a correia para si para inclinar o banco.

* Conforme versão ou país.

Moduwork*

O assento do banco é elevado sobre as costas do banco para liberar uma zona de carga na parte da cabine.

Uma tampa removível na divisória é retirada para permitir a passagem das carga longas.

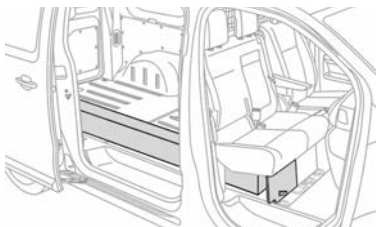
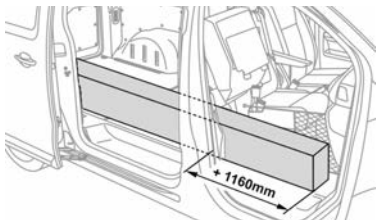

i Quando a tampa removível for arrumada, poderá carregar objetos longos sob o banco lateral.

Tampa removível Retirar a tampa

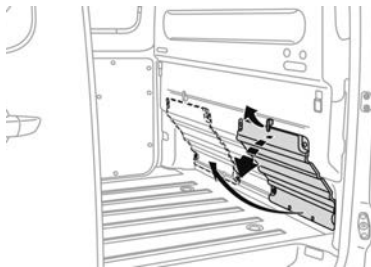

Fixando a tampa com uma mão, com a outra mão rode o comando situado na parte superior da tampa para a desbloquear.

Baixe a tampa para a remover do respectivo alojamento.

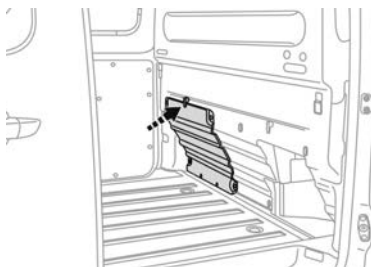

Arrume-a por trás do banco do condutor, encaixando-a nos pinos de fixação.

Rode o comando situado na parte superior da tampa para a bloquear.

Instalar novamente a tampa



Coloque a tampa inclinada, dobradiças amarelas orientadas para baixo.

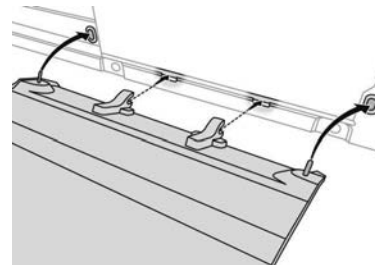

* Conforme versão ou país.

Coloque as dobradiças nos respectivos alojamentos e, em seguida, pressione a fundo para baixo (para evitar as vibrações).

Com uma mão eleve a tampa para a fechar e, em seguida, com a outra mão rode o comando situado na parte superior da tampa para a bloquear.

Assento dobrado Elevar o assento



Com apenas uma mão, puxe com força a alça existente, para a frente para desbloquear o assento do banco.

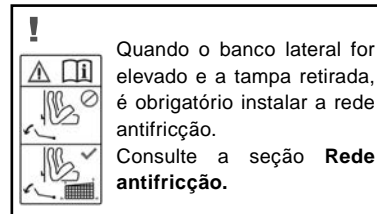
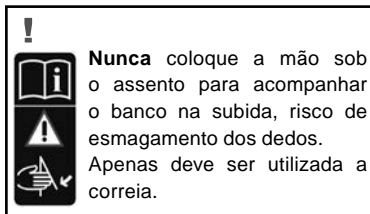

Baixar o assento

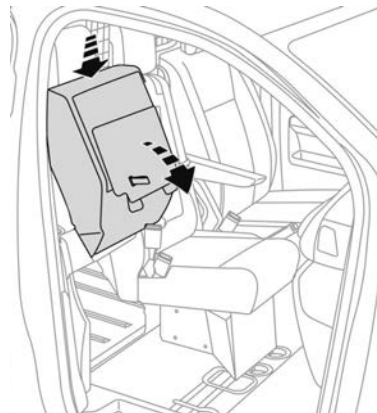
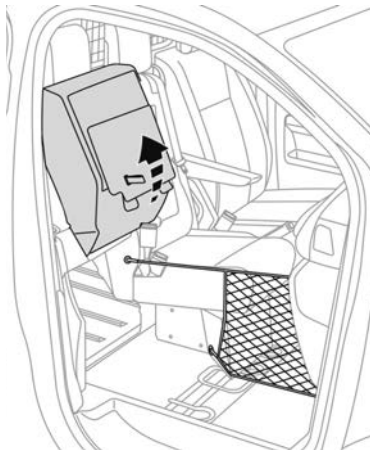

Uma mola eleva o assento contra as costas do banco.

Retire a rede antifricção.

Para colocar o assento na posição inicial, pressione com força a parte superior do banco com apenas uma mão para baixar o assento até ao bloqueio do banco na posição adequada.

Rede antifricção*

Instalar a rede

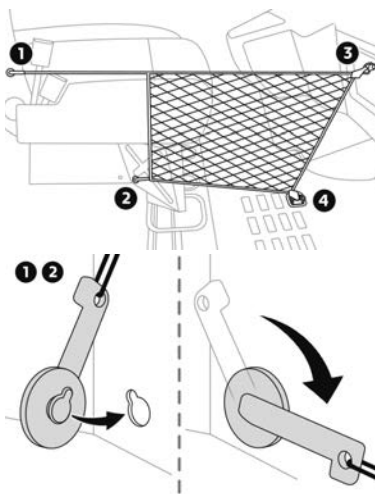

Coloque a primeira fixação no entalhe superior **1**, situado sob o assento dobrado. E, em seguida, rode-a um quarto de volta (no sentido dos ponteiros do relógio) para a bloquear.

Coloque a segunda fixação no entalhe inferior **2**, situado no suporte do banco. Em seguida, rode-a um quarto de volta (no sentido horário) para a bloquear.

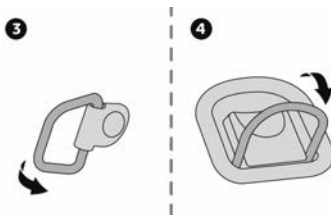

Fixe o primeiro gancho na argola **3**, situada no porta-luvas aberto.

Fixe o segundo gancho na argola **4**, situada na superfície inferior.

Retirar a rede

Retire os ganchos das argolas **4** e **3**.

Retire a fixação inferior **2** e, em seguida, superior **1**, rodando-as um quarto de volta (no sentido interso ao dos ponteiros do relógio) para as liberar.

! Assegure-se de que o tamanho, a forma e o volume das cargas transportadas são compatíveis com o cumprimento das regras do código da estrada e de segurança e não comprometem o campo de visibilidade do condutor.

Arrume de forma adequada todas as cargas para impedir ou reduzir seus deslocamentos, para evitar o risco de lesões.

Instale a rede antifricção (fornecida com o veículo) sempre que o banco for elevado e a tampa da divisória retirada.

Não utilize a rede para outros fins.

Verifique regularmente o estado da rede anti-fricção. Substitua-a assim que apresentar sinais de desgaste ou de danos consultando a rede CITROËN para a substituir por uma rede anti-fricção que cumpra as características e qualidades exigidas pela CITROËN para o seu veículo.

Instale novamente a tampa removível quando não transportar cargas longas.

* Conforme versão ou país.

Prateleira de trabalho*

Se presente no seu veículo, a almofada do banco central do banco inteiro rebate-se para formar uma prateleira de trabalho rotativa e, assim, obter um escritório móvel (com o veículo parado).

Puxe a pega situada na parte superior da almofada das costas do banco.

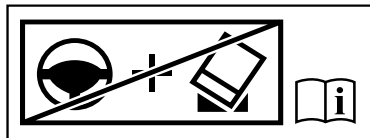
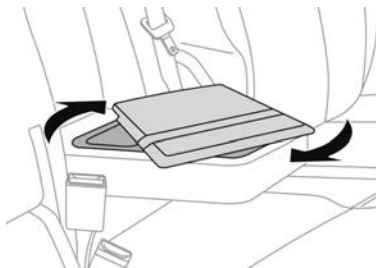

! Nunca utilize a prateleira quando o veículo estiver em movimento. Qualquer objeto que se encontre na prateleira transforma-se num projétil e pode ocasionar lesões em caso de frenagem ou de colisão.

Compartmento de arrumação do assento central*

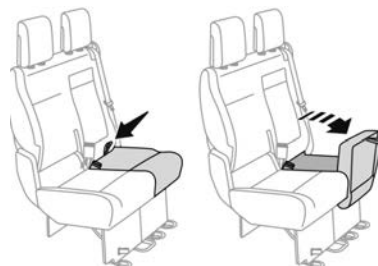

Puxe a alça para a frente para inclinar o assento.

* Conforme versão ou país.

Acessórios internos

Tapetes*

Montagem

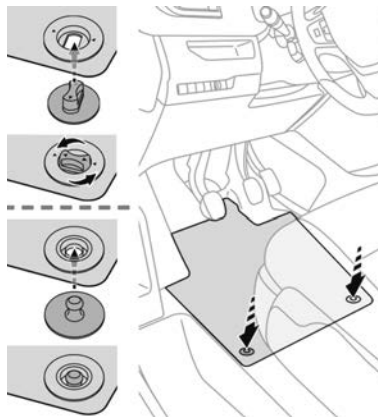

Durante da sua primeira montagem, do lado do condutor, utilize exclusivamente as fixações fornecidas na embalagem junta.

Desmontagem

Para desmontar do lado do condutor: recue o banco ao máximo, libere as fixações, retire o tapete.

Nova montagem

Para o montar novamente do lado do condutor, posicione corretamente o tapete, coloque novamente as fixações pressionando-as, verifique a fixação correta do tapete.

! Para evitar qualquer risco de bloqueio dos pedais:

- utilize apenas tapetes adaptados às fixações já presentes no veículo; a sua utilização é imperativa,
- nunca sobreponha vários tapetes.

A utilização de tapetes não homologados pela CITROËN pode impedir o acesso aos pedais e prejudicar o funcionamento do regulador/limitador de velocidade. Os tapetes homologados pela CITROËN têm duas fixações situadas por baixo do assento.

Parasol*

Dispositivo de proteção contra o sol de frente ou lateral.

Existe uma bolsa na pala de proteção do sol do lado do condutor para colocar recibos de pedágios, cartões, ...

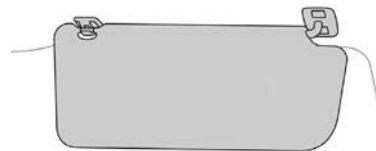

Porta-luvas*

Pode armazenar uma garrafa de água, a documentação de bordo do veículo...

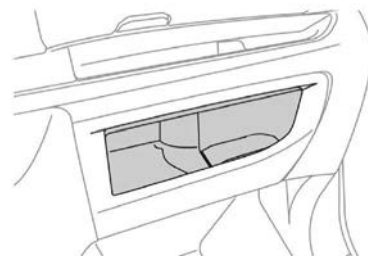

* Conforme versão ou país.

Porta-objetos*

Pode conter uma garrafa de água, documentação de bordo do veículo...

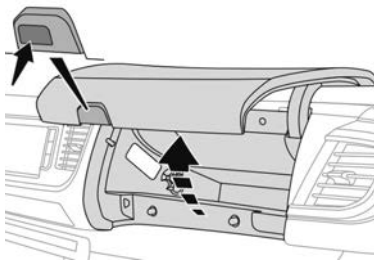

Para abrir o porta-objetos, pressione a parte esquerda do comando e acompanhe a tampa até à sua posição de manutenção na posição aberta.

Se presente no seu veículo, acende-se ao abrir a tampa.

! Durante a condução, mantenha o porta-objetos fechado. Caso contrário poderá provocar lesões em caso de acidente ou de frenagem brusca.

Porta-objetos superior*

Encontra-se na parte superior do painel de bordo.

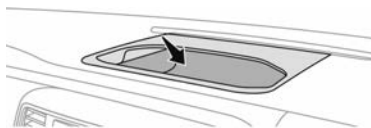

Evite derramar líquidos no porta-objetos superior, que podem causar um curto-circuito elétrico ou até mesmo um incêndio.

Compartimentos de arrumação porta dianteira

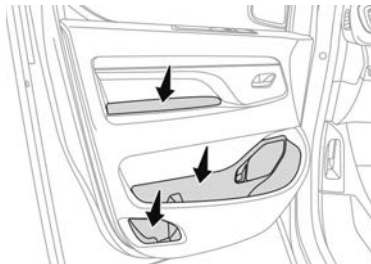

! Qualquer líquido transportado em copos (canecas ou outros, a bordo) que possa entornar apresenta um risco de deterioração por contato com os comandos do posto de condução e do console central. Tenha cuidado.

Tomada de acessórios 12 V (conforme a versão)*

Para ligar um acessório de 12 V (potência máxima: 120 Watts), eleve a tampa e ligue o adaptador adequado.

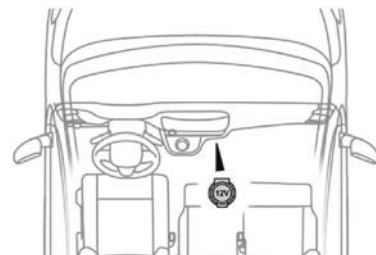

* Conforme versão ou país.

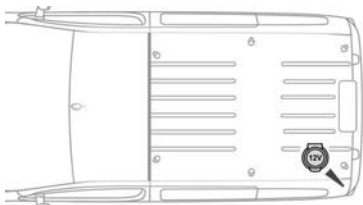

! Deve respeitar a potência sob pena de danificar o acessório.

! A ligação de um equipamento elétrico não homologado pela CITROËN, como um carregador com tomada USB, pode provocar perturbações de funcionamento dos órgãos elétricos do veículo, como uma má recepção radiofônica ou uma perturbação da visualização na tela.

Zona de carga*

Anéis de fixação*

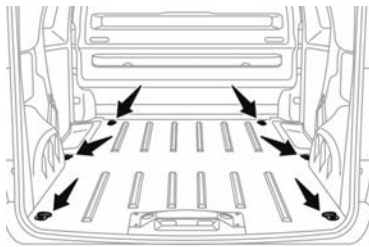

Utilize os anéis de fixação no piso traseiro para fixar a carga.

Por razões de segurança, em caso de frenagem forte, recomenda-se que coloque os objetos mais pesados o mais perto da cabine.

É recomendável imobilizar a carga, fixando-a por meio dos anéis de fixação presentes no piso.

Batente de carga*

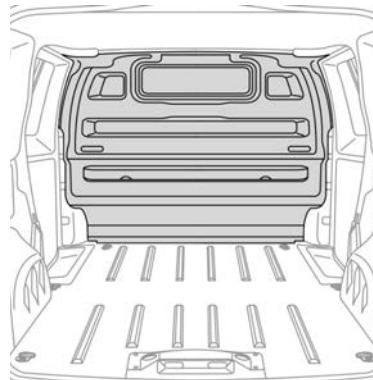

O compartimento de carga é separado por uma divisória de proteção ao condutor e passageiros.

! Respeite a capacidade de carga (lotação) dependendo da versão do seu veículo. A capacidade de carga inclui também o peso do motorista, dos passageiros, de seus pertences e de acessórios ou equipamentos adicionais. Consulte a tabela Massas e Cargas.

* Conforme versão ou país.

Recomendações de carga

! O peso da carga tem de respeitar o peso total de circulação autorizado (MTRA).

Para obter mais informações sobre as **Especificações do motor e cargas rebocáveis**, consulte a seção correspondente.

! Se usar um sistema de transporte (barras ou grades de teto), respeite a carga máxima permitida relativa a este sistema.

Para obter mais informações sobre **Barras de teto/Grades de teto**, consulte a seção correspondente.

! Assegure que o tamanho, a forma e o volume das cargas dentro do veículo são compatíveis com o código de trânsito e com os regulamentos de segurança, e que não obstruem o campo de visão do condutor.

! A carga deve ser distribuída uniformemente na área de carga para não interferir com a condução do veículo.

Coloque a carga junto aos painéis laterais, possivelmente empurrando-a contra os painéis laterais entre os arcos das rodas.

Contudo, recomenda-se que coloque os objetos pesados o mais próximo possível da cabine como precaução em caso de frenagem brusca.

! Fixe bem todas as partes da carga usando os argolas de fixação no piso da área de carga.

Para obter mais informações sobre **Acessórios internos** e, especificamente, sobre anéis de fixação, consulte a seção correspondente.

! Para evitar o risco de danos ou acidentes, a carga deve estar estável para não deslizar, virar, cair ou ser projetada. Para tal, utilize apenas correias de fixação em conformidade com as normas em vigor (por exemplo, DIN).

Para mais informações sobre como colocar as correias no lugar, consulte as instruções de utilização do fabricante.

Não deve haver espaço livre entre os componentes da carga.

Para evitar que a carga deslize, não deve haver espaço livre entre a carga e os painéis do veículo.

Bem como as correias, otimize a estabilidade da carga com equipamento utilizado para manuseamento estável (calços, blocos rígidos de madeira ou enchimento).

! Ao lavar o veículo, nunca limpe o interior diretamente com um jato de água.

Aquecimento e ventilação*

Conselhos

Uso da ventilação e do ar condicionado

- ▶ Para assegurar que o ar é distribuído uniformemente, mantenha as grelhas de entrada externa de ar na base do para-brisas, os bocais, as válvulas, as saídas de ar e o extrator de ar no espaço de carga da mala, livres de quaisquer obstruções.
- ▶ Coloque em funcionamento o sistema de ar condicionado pelo menos 5 a 10 minutos, uma a duas vezes por mês para o manter em perfeitas condições de funcionamento.
- ▶ Se o sistema não produzir ar frio, desligue e contate a rede CITROËN.

 A condensação criada pelo ar condicionado provoca uma descarga de água sob o veículo que é perfeitamente normal.

 Evite conduzir durante demasiado tempo com a ventilação desligada e com o funcionamento prolongado da recirculação do ar do interior - Risco de formação de embaçamento dos vidros e de degradação da qualidade do ar!

 Se, após uma parada prolongada ao sol, a temperatura interior for muito elevada, ventile primeiro o habitáculo durante alguns instantes.

Coloque o comando de fluxo de ar num nível suficientemente alto para renovar rapidamente o ar no habitáculo

Stop & Start

Os sistemas de aquecimento e de ar condicionado só funcionam com o motor ligado.

Desative temporariamente o sistema **Stop & Start** para manter uma temperatura confortável no habitáculo.

Para mais informações sobre o **Stop & Start**, consulte a seção correspondente.

Revisão da ventilação e do ar condicionado*

- ▶ Procure o bom estado do filtro do habitáculo e solicite periodicamente a substituição dos elementos filtrantes.

Recomendamos o uso de um filtro de habitáculo combinado. Graças ao seu aditivo ativo específico, contribui para a purificação do ar respirado pelos ocupantes e para a limpeza do habitáculo (redução dos sintomas alérgicos, dos maus odores e acumulação de gordura).

- ▶ Para assegurar o bom funcionamento do sistema de ar condicionado, recomendamos que solicite a sua verificação de acordo com as recomendações em guia de manutenção e garantia.

Contém gases com efeito de estufa fluorados R134A

Dependendo da versão e do país de venda, o sistema de ar condicionado pode conter gases com efeito de estufa fluorados R134A. Capacidade do gás: 0,5 kg (+/- 0,025 kg), índice GWP 1430 (CO₂ equivalente: 0,715 t).

* Conforme versão ou país.

Aquecimento / Ventilação*



Fluxo de ar

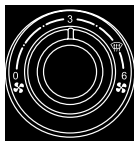

Rode o botão para obter um fluxo de ar suficiente para assegurar o seu conforto.

i Se colocar o comando de fluxo de ar na posição **mínima** (neutralização do sistema), o conforto térmico deixa de ser gerado. Contudo permanece perceptível um ligeiro fluxo de ar durante a movimentação do veículo.

Temperatura

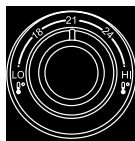

Rode o botão giratório de "LO" (frio) para "HI" (quente) para modular a temperatura a seu gosto.

Repartição do ar



Para-brisas e vidros laterais.



Difusores centrais e laterais.



Pés dos ocupantes.

A repartição do ar pode ser modulada adicionando as teclas correspondentes.

Entrada / Recirculação de ar

A entrada de ar do exterior permite evitar o embaçamento do para-brisas e dos vidros laterais.

A circulação de ar interno permite isolar o habitáculo de odores e de fumaças externas.

i Isto permite obter pontualmente e mais depressa ar quente ou frio.



Pressione nesta tecla para ativar a recirculação do ar interno, o respectivo indicador acende-se.



Pressione novamente esta tecla para permitir a entrada de ar exterior, o respectivo indicador desliga-se.

i Abra a entrada de ar exterior assim que possível para evitar os riscos de degradação da qualidade do ar e da formação de vapor.

* Conforme versão ou país.

Ar condicionado manual*

O sistema de ar condicionado só funciona com o motor ligado.



Fluxo de ar

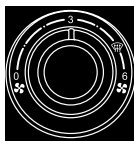

Rode o comando para obter um fluxo de ar suficiente para garantir o nível de conforto.

i Caso coloque o comando de fluxo de ar na posição **mínima** (desativação do sistema), o conforto térmico deixa de ser assegurado. No entanto, será ainda perceptível um ligeiro fluxo de ar, devido a movimentação do veículo.

i O ar condicionado não funciona quando a regulação do fluxo de ar é neutralizada.

Temperatura

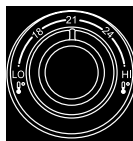

Rode o comando do "LO" (frio) para "HI" (quente) para regular a temperatura ao seu gosto.

Repartição do ar



Para-brisas e vidros laterais.



Ventiladores centrais e laterais.



Pés dos ocupantes.

A repartição do ar pode ser regulada adicionando as teclas correspondentes.

Funcionamento

O ar condicionado foi concebido para funcionar eficazmente em todas as estações, com os vidros fechados.

O ar condicionado permite:

- no Verão, baixar a temperatura,
- no Inverno, abaixo dos 3°C, aumentar a eficácia do desembaçamento.

Ligar



Pressione esta tecla; o seu indicador acende-se.



Para obter ar fresco mais rapidamente, pode utilizar a recirculação de ar interno durante alguns instantes.

Depois, volte à entrada de ar exterior.

Desligar



Pressione novamente esta tecla; o seu indicador apaga-se.

! A desativação pode gerar inconvenientes (umidade, embaçamento).

* Conforme versão ou país.

Entrada / Recirculação de ar

A entrada de ar do exterior permite evitar o embaçamento do para-brisas e dos vidros laterais.

A circulação de ar interno permite isolar o habitáculo de odores e de fumaças externas.

i Isto permite obter pontualmente e mais depressa ar quente ou frio.



Pressione nesta tecla para ativar a recirculação do ar interno, o respectivo indicador acende-se.



Pressione novamente esta tecla para permitir a entrada de ar exterior, o respectivo indicador desliga-se.

i Abra a entrada de ar exterior assim que possível para evitar os riscos de degradação da qualidade do ar e da formação de vapor.

Desembaçamento dianteiro



Estas serigrafias na fachada indicam o posicionamento dos comandos para desembaçar rapidamente o para-brisas e os vidros laterais.

Aquecimento/ventilação ou ar condicionado manual

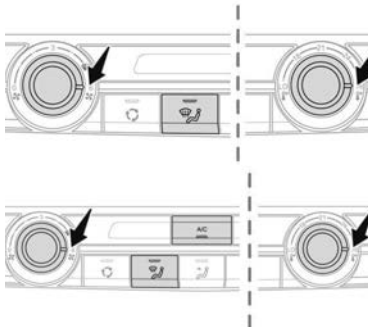

Coloque os comandos de fluxo de ar, de temperatura e de distribuição de ar na posição serigrafia dedicada.

A/C

Para o ar condicionado, pressione esta tecla; o respectivo indicador acende-se.

Luz(es) de teto*

Dianteira



Acendimento/apagar automático

A luz de teto dianteira acende quando se retira a chave da ignição.

Todas as luzes de teto acendem quando o veículo é destravado, quando se abre uma das portas correspondentes e para a localização do veículo com a ajuda do telecomando.

Apagam-se progressivamente depois se ligar a ignição e ao travar o veículo.

Traseira

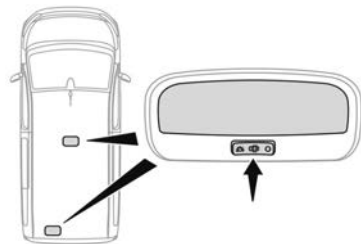

Iluminação permanente, com a ignição ligada.



Iluminação durante da abertura de uma das portas dianteiras ou traseiras.



Permanente e apagada.



Tenha atenção para não colocar nada em contato com as luzes de teto.

* Conforme versão ou país.

Retrovisores externos*

Regulagem manual

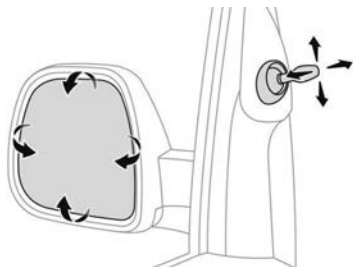

Mover a haste de ajuste nas quatro direções para fazer a regulagem.

Em estacionamento, os retrovisores externos podem ser dobrados manualmente.

Se a caixa do retrovisor sair do alojamento inicial, com o veículo parado, reposicioná-lo manualmente.

Regulagem elétrica

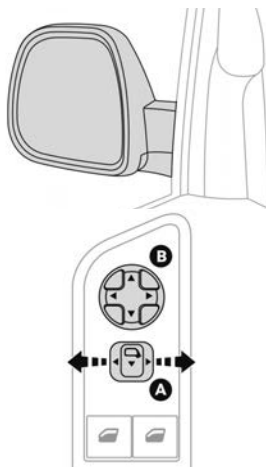

- Virar o comando **A** para a direita ou para a esquerda para selecionar o retrovisor correspondente.
- Mover o comando **B** nas quatro direções para fazer a regulagem.
- Voltar a pôr o comando **A** na posição central.

Rebatimento manual

Pode recolher manualmente os retrovisores (obstruções ao estacionamento, garagens estreitas, etc.).

- Rode o retrovisor para o veículo.

! Por motivos de segurança, os retrovisores devem ser regulados de forma a reduzir os "pontos cegos". Os objetos visualizados no retrovisor estão, na realidade, mais próximos do que parecem. Tenha isto em consideração para avaliar corretamente a distância relativamente aos veículos que se encontram atrás.

* Conforme versão ou país.

Comando de iluminação

i O acionamento da iluminação selecionada é confirmado pelo acendimento da luz indicadora correspondente.

i Em condições climáticas de baixa temperatura e alta umidade ou após chuva forte ou lavagem, a superfície interna das lentes dos faróis ou das lanternas traseiras podem formar condensação (embaçar). Trata-se de um fenômeno natural relativo à diferença de temperatura e umidade interior e exterior do faról/lanterna. Esse fenômeno não é indicativo de anomalia ou mau funcionamento e não compromete o funcionamento dos dispositivos de iluminação e sinalização. A condensação desaparece em condições normais de uso do veículo.

Anel de iluminação principal

Rode o anel para colocar o símbolo pretendido em frente à marca.

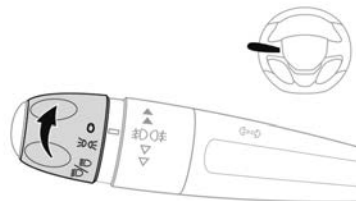

O Luzes apagadas (ignição desligada) / Luzes diurnas (motor em funcionamento).



Luzes de posição.



Faróis baixos e altos.

Inversão dos faróis (farol baixo/ alto)

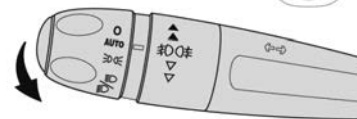

Puxar o comando para comutar o acendimento dos faróis baixos/ faróis altos.

Com os faróis desligados ou com as luzes de posição, o condutor pode ligar diretamente as faróis altos ("sinal de luzes") mantendo o comando puxado.

Anel das luzes de neblina*

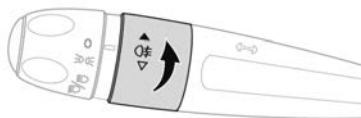

Luz de neblina traseira

Funciona com as luzes de posição ligadas.

- Para acender, rodar o anel para a frente.
- Para apagar, rodar o anel para trás.

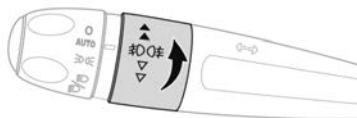

Faróis de neblina dianteiros e luzes de neblina traseiras*

Funcionam com as faróis baixos ligados. Efetue uma impulsão, rodando o anel:

- para a frente, uma 1ª vez para acender os faróis de neblina dianteiros.
- para a frente uma 2ª vez para acender as luzes de neblina traseiras,
- para trás, uma 1ª vez para apagar as luzes de neblina traseiras.
- para trás uma 2ª vez para apagar os faróis de neblina dianteiros.

Durante um corte manual dos faróis baixos, as luzes de neblina e as luzes de posição permanecerão acesas.

- Rode o anel para trás para apagar as luzes de neblina, as luzes de posição se apagarão.

! Em tempo claro ou de chuva, tanto de dia como de noite, é proibido ligar as luzes de neblina dianteiras e traseiras. Nestas situações, a potência destas luzes poderia perturbar os outros condutores. Devem ser utilizadas apenas em tempo de neblina ou de queda de neve.

Nestas condições climáticas, deverá acender manualmente as luzes de neblina e as faróis baixos.

Não se esqueça de apagar as luzes de neblina dianteiras e traseiras quando as mesmas deixarem de ser necessárias.

* Conforme versão ou país.

i Quando se esquecer de desligar as luzes

A emissão de um sinal sonoro, durante da abertura de uma porta dianteira, avisa o condutor de que se esqueceu de desligar as luzes do veículo, com ignição desligada, em modo de iluminação manual das luzes.

Neste caso, a extinção das luzes silencia o sinal sonoro.

As luzes apagam-se quando desligar a ignição mas tem sempre a possibilidade de as reativar acionando o comando de iluminação.

Luzes de mudança de direção

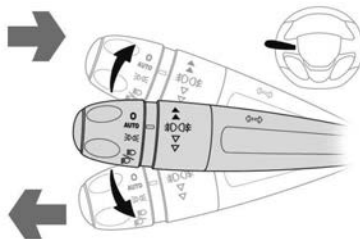

- Esquerda: baixar o comando de iluminação passando pelo ponto de resistência.
- Direita: levantar o comando de iluminação passando pelo ponto de resistência.

Três acendimentos intermitentes

- Dê um simples impulso para cima ou para baixo, sem passar o ponto de resistência; as luzes de mudança de direção se acenderão três vezes.

Luzes diurnas*

Iluminação durante o dia, obrigatória em determinados países, que se ativa automaticamente durante a partida do motor, permitindo uma melhor visibilidade do veículo para os outros condutores.

Esta função é assegurada:

- pelo acendimento dos faróis baixos associadas ao acendimento das luzes de posição e das luzes da placa. Esta função não pode ser neutralizada.
- pelo acendimento das luzes dedicadas. Esta função pode ser ativada ou neutralizada através do menu de configuração do veículo.

O comando de iluminação deve estar colocado na posição "0".

A neutralização das luzes diurnas é efetiva depois da manipulação do comando de luzes, ou depois da partida do motor. A ativação é imediata.

O posto de condução (tela multifunções, fachada do ar condicionado, etc.) não se acende, exceto durante a passagem para o modo noturno, acendimento manual das luzes.

* Conforme versão ou país.

Iluminação de acompanhamento manual

Manutenção temporária da iluminação dos faróis baixos, após desligar a ignição do veículo, que facilita a saída do condutor em caso de fraca luminosidade.

Colocação em serviço

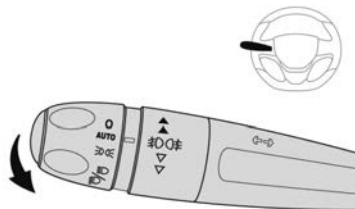

- Com a ignição desligada, efetuar um "sinal de luzes" com o comando de iluminação.
- Um novo "sinal de luzes" para a função.

Parada

A iluminação de acompanhamento manual para automaticamente passado um determinado tempo.

* Conforme versão ou país.

Luz de acompanhamento automática

Quando a função de acendimento automático das luzes estiver ativada, em caso de fraca luminosidade, as faróis baixos acendem-se automaticamente ao desligar a ignição.

Programação

A ativação, desativação e a seleção da duração da iluminação de acompanhamento podem ser parametrizadas.

Regulagem manual da altura dos faróis

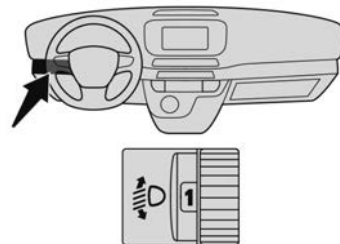

Para não prejudicar os outros motoristas da estrada, os faróis devem estar regulados em altura, em função da carga do veículo.

0 Vazio.

1 Em carga parcial.

2 Em carga média.

3 Em carga máxima autorizada.

i Ajuste inicial na posição "0".

Comando do limpavidros

Comandos manuais

Os comandos do limpavidros são diretamente efetuados pelo condutor.

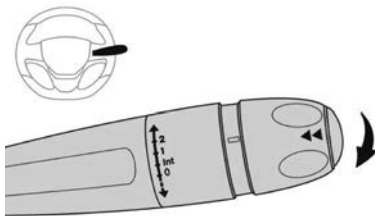

Comando de seleção da cadência de limpeza: eleve ou baixe o comando para a posição pretendida.

- 2** Funcionamento rápido das palhetas (chuva forte).
- 1** Funcionamento normal das palhetas (chuva moderada).
- Int** Funcionamento intermitente das palhetas (proporcional à velocidade do veículo).
- 0** Parada.
- ↓** Funcionamento das palhetas num movimento único (pressione para baixo ou puxe brevemente o comando para si e, em seguida, solte).

i Em condições de Inverno, elimine a neve ou o gelo presente no para-brisas, em redor dos braços e das palhetas de limpavidros e na junta do para-brisas, antes de colocar os limpavidros em funcionamento.

! Não coloque os limpavidros em funcionamento num para-brisas seco. Com tempo extremamente frio ou quente, verifique que as palhetas dos limpavidros não estão coladas antes de as colocar em funcionamento.

* Conforme versão ou país.

Posição específica do limpavidros dianteiro

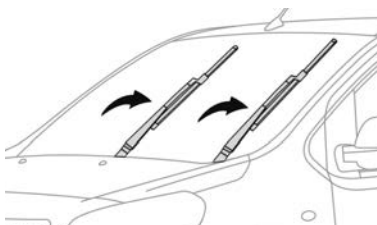

Esta posição permite soltar as palhetas do limpavidros dianteiro.

Permite limpar as lâminas ou proceder à substituição das palhetas. Pode ser também útil, durante o Inverno, para soltar as lâminas do para-brisas.

- No minuto seguinte à ignição ser desligada, qualquer ação no comando do limpavidros posiciona as palhetas na vertical.
- Para colocar as palhetas na posição inicial após a intervenção, ligue a ignição e desloque o comando.

i Para conservar a eficácia do limpavidros de palhetas planas, é aconselhável:

- utilizá-las com cuidado,
- limpá-las regularmente com água e sabão,
- não as utilizar para segurar uma placa de cartão contra o para-brisas.
- substituí-las quando surgirem os primeiros sinais de desgaste.

Lava-vidros dianteiro

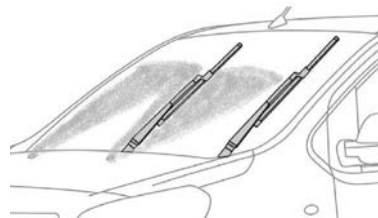

- Puxe o comando do limpavidros para si. O lava-vidros e, em seguida, o limpavidros funcionam durante um determinado tempo.

! Para não danificar as palhetas, não acione o lava-vidros enquanto o reservatório do líquido do lava-vidros estiver vazio.

Apenas acione o lava-vidros se não houver risco de o líquido gelar no para-brisas e perturbar a visibilidade. No inverno, use produtos recomendados para "climas muito frios".

Nunca faça o abastecimento com somente com água.

Recomendações de segurança gerais

! Não remova as etiquetas fixadas em diferentes locais do seu veículo. Incluem avisos de segurança, bem como informação de identificação do veículo.

! Para qualquer intervenção no seu veículo, dirija-se a uma concessionária CITROËN que disponha da informação técnica, da competência e do material necessário, o que a rede CITROËN tem condições para proporcionar.

! Conforme a legislação em vigor em alguns países, determinados equipamentos de segurança podem ser obrigatórios: coletes de segurança de alta visibilidade, triângulos de sinalização, testes de alcoolemia, lâmpadas sobressalentes, fusíveis sobressalentes, extintor, estojo de primeiros-socorros e para-barros traseiros do veículo, etc.

! Instalação de acessórios elétricos:

– A montagem de um equipamento ou de um acessório elétrico não aprovado pela CITROËN pode ocasionar um consumo excessivo e uma avaria do sistema elétrico do seu veículo. Contacte a rede CITROËN para conhecer a oferta de acessórios referenciados.

– Por razões de segurança, o acesso à tomada de diagnóstico, associada aos sistemas eletrônicos do veículo, está estritamente reservado à rede CITROËN que disponha de ferramentas adequadas (risco de mau funcionamento dos sistemas eletrônicos integrados que pode causar avarias ou acidentes graves). O fabricante não será responsável caso esta inspeção não seja respeitada.

– Qualquer modificação ou adaptação não prevista ou autorizada pela CITROËN ou efetuada sem respeitar as indicações técnicas definidas pelo construtor resultará na suspensão da garantia comercial.

! Instalação de acessórios emissores de radiocomunicação

Antes de instalar um emissor de radiocomunicação com uma antena externa, deverá contactar, sem falta, a rede CITROËN, que lhe apresentará as características dos emissores que podem ser instalados (frequência, potência máxima, posição da antena, condições específicas de instalação) de acordo com a Diretiva de Compatibilidade Eletromagnética Automóvel (2004/104/CE).

Luzes indicadoras de emergência



► A pressão deste botão vermelho faz com que todos os indicadores de mudança de direção fiquem intermitentes.

Podem funcionar com a ignição desligada.

Acendimento automático das luzes indicadoras de perigo

Numa frenagem de emergência, em função da taxa de desaceleração, as luzes indicadoras de perigo acendem-se automaticamente. Apagam-se automaticamente à próxima aceleração.

Podem ser desligadas se voltar a pressionar o botão.

Buzina



► Pressione a parte central do volante.

■ Utilize a buzina de forma moderada apenas nos seguintes casos:

- perigo imediato,
- ultrapassagem de um ciclista ou pedestre
- aproximação de um local sem visibilidade.

Programa de estabilidade eletrônico (ESC)*

O controle de estabilidade eletrônico inclui os seguintes sistemas:

- Sistema de frenagem antibloqueio (ABS) e repartidor eletrônico da frenagem (EBFD).
- Assistência à frenagem de emergência (AFU)
- Antipatinagem das rodas (ASR)
- Controle dinâmico de estabilidade (CDS)
- Sistema de controle de tração inteligente.

* Conforme versão ou país

Sistema de frenagem antibloqueio (ABS) /repartidor eletrônico da frenagem (EBFD)

Estes sistemas reforçam a estabilidade e controle do veículo durante a frenagem e permitem um maior controle nas curvas, em especial em estradas escorregadias ou em más condições.

O ABS impede o bloqueio das rodas em caso de frenagem de emergência.

O repartidor eletrônico da frenagem (EBFD) gere a pressão geral de frenagem em cada roda.

► **Quando freiar numa situação de emergência, pressione o pedal com muita firmeza e mantenha esta pressão.**

i O funcionamento normal do ABS pode resultar em vibrações ligeiras no pedal do freio.



Esta luz indicadora fica fixa na eventualidade de uma anomalia do ABS.

O veículo mantém uma frenagem clássica. Conduza com cuidado e a uma velocidade moderada.

Solicite a verificação por um concessionário CITROËN.



Esta luz indicadora, quando se acende em conjunto com as luzes indicadoras **STOP** e **ABS**, acompanhadas por uma mensagem e um sinal de sonoro, indica uma avaria do EBFD.

Deve parar o veículo.

Deve parar o veículo assim que as condições de segurança o permitirem e desligar a ignição.

Contacte um concessionário CITROËN.

! Em caso de substituição de rodas (pneus e rodas) tenha atenção para que estas estejam homologadas para o veículo.

! Em caso de frenagem de emergência, pressione com força o pedal sem nunca diminuir o esforço.

! Após uma colisão, solicite a verificação por um concessionário CITROËN.

Assistência à frenagem de emergência (AFU)*

Este sistema permite, em caso de emergência, atingir mais rapidamente a pressão otimizada de frenagem e reduzir, por conseguinte, a distância de parada.

Ativa-se em função da rapidez de acionamento do pedal do freio e manifesta-se por uma diminuição da resistência do pedal e um aumento da eficácia da frenagem.

* Conforme versão ou país

Regulagem Antipatinagem (ASR) / Controle dinâmico de estabilidade (CDS)

A antipatinagem das rodas (ou o controle de tração) otimiza a tração quando utilizar a frenagem com o motor e ao utilizar os freios nas rodas motrizes para evitar a rotação de uma ou várias rodas. Melhora também a estabilidade de direção do veículo.

Se houver uma diferença entre a trajetória do veículo e o trajeto pretendido pelo condutor, o sistema de controle dinâmico de estabilidade utiliza automaticamente a frenagem do motor e os freios numa ou várias rodas para colocar de novo o veículo no trajeto pretendido, de acordo com os limites das leis da física.

Estes sistemas são ativados automaticamente sempre que o veículo arranca.

 Estes sistemas são ativados se ocorrer algum problema de aderência ou trajetória (confirmado pela intermitência desta luz indicadora no painel de instrumentos).

Desativação/Reativação

Em condições excepcionais (circular com o veículo atolado em lama, imobilizado na neve, em solo instável, etc.), será aconselhável desativar os sistemas CDS/ASR para que as rodas possam mover-se livremente e recuperar a aderência.

No entanto, é aconselhado reativar os sistemas assim que possível.

 Apenas o sistema ASR pode ser desativado na tela táctil.

Desativar com o botão



Pressione este botão

A luz indicadora no botão acende-se: os sistemas CDS/ASR já não controlam o funcionamento do motor.



Uma mensagem de confirmação é apresentada e esta luz indicadora acende-se no painel de instrumentos. O sistema ASR já não influencia o funcionamento do motor.

Reativação com o botão



Pressione este botão.

A luz indicadora do botão apaga-se.



Uma mensagem de confirmação é apresentada e esta luz indicadora apaga-se no painel de instrumentos.

Estes sistemas reativam-se automaticamente após a ignição ser desligada ou a velocidades superiores a 50 km/h. Abaixo dos 50 km/h, estes sistemas devem ser reativados manualmente.

Anomalia de funcionamento



Em caso de anomalia, esta luz indicadora acende-se no painel de instrumentos, acompanhada da apresentação de uma mensagem e de um sinal sonoro. Solicite a verificação por um concessionário CITROËN.

! ASR/CDS

Estes sistemas melhoram a segurança em condução normal, mas não devem incitar o condutor a assumir riscos suplementares ou a circular a altas velocidades.

Em condições de aderência reduzida (chuva, neve, gelo) o risco de perda de aderência aumenta. Assim, é importante para a sua segurança que estes sistemas permaneçam ativados em quaisquer condições, particularmente em condições difíceis.

O funcionamento correto destes sistemas depende da conformidade das recomendações do fabricante relativas aos pneus (pneus e rodas), aos componentes de frenagem e eletrônicos, bem como dos procedimentos de montagem e de reparação fornecidos pelos concessionários CITROËN.

Para garantir que estes sistemas permanecem eficientes em condições de inverno, é recomendável utilizar pneus para a neve ou para todas as estações. As quatro rodas devem

estar equipadas com os pneus aprovado para o veículo.

Todas as especificações dos pneus estão listadas na etiqueta dos pneus/tinta. Para obter mais informações sobre os **Elementos de identificação**, consulte a seção correspondente.

Controle de tração inteligente ("Snow motion")*

Dependendo da versão, o veículo dispõe de um sistema de ajuda à condução na neve: **antipatinagem na tração inteligente**.

Esta função deteta as situações de baixa aderência que possam dificultar os arranques e o avanço do veículo, por exemplo em neve profunda acabada de cair ou neve compacta.

Nestas situações, o sistema limita a patinagem das rodas para fornecer a melhor tração e o controle da trajetória para o veículo.

■ Numa estrada com pouca aderência, é fortemente recomendada a utilização de pneus de neve.

* Conforme versão ou país

Cintos de segurança

Enrolador

Os cintos de segurança estão equipados com um enrolador que permite o ajuste automático do comprimento do cinto à corpo do utilizador. O cinto de segurança regressa automaticamente à sua posição original quando não estiver sendo utilizado.

Os enroladores encontram-se equipados com um dispositivo que trava automaticamente o cinto em caso de colisão ou frenagem de emergência ou se o veículo capotar. É possível desbloquear o dispositivo puxando o cinto com força e soltando-o para que se enrole ligeiramente.

Pré-tensionamento pirotécnico

Este sistema permite melhorar a segurança em caso de colisões frontais e laterais.

Dependendo da gravidade da colisão, o sistema de pretensão pirotécnica aperta instantaneamente os cintos de segurança sobre o corpo dos ocupantes.

Os cintos com pré-tensionamento pirotécnico são ativados ao ligar a ignição.

Limitador de esforço

Este sistema atenua a pressão do cinto de segurança contra o tórax do ocupante, melhorando deste modo o nível de proteção.

! Em caso de colisão

Em função da natureza e da gravidade das colisões, o dispositivo pirotécnico pode acionar-se antes e independentemente do acionamento dos airbags. O acionamento dos pré-tensores é acompanhado por uma ligeira liberação de fumaça inofensiva e por um ruído, devido à ativação do cartucho pirotécnico integrado no sistema.

De qualquer forma, a luz indicadora do airbag acende-se.

Após uma colisão, solicite a verificação do sistema do cinto de segurança e, se necessário, a substituição por um concessionário CITROËN.

Cintos de segurança dianteiros



Os cintos de segurança dianteiros estão equipados com um sistema de pretensão pirotécnica e de limitação de força.

Este sistema permite melhorar a segurança dos bancos dianteiros em caso de colisões frontais e laterais.

Dependendo da gravidade da colisão, o sistema de pretensão pirotécnica aperta instantaneamente os cintos de segurança sobre o corpo dos ocupantes.

Os cintos com pré-tensionamento piro-técnico são ativados ao ligar a ignição. O sistema de limitação de força atenua a pressão do cinto de segurança contra o tórax do ocupante, melhorando deste modo o nível de proteção.

Travamento

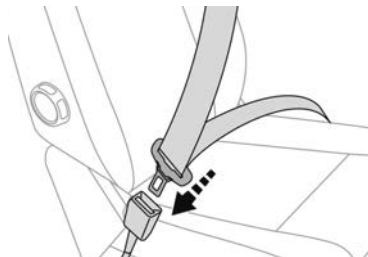

- ▶ Puxe o cinto de segurança e, em seguida, introduza a lingueta no fecho.
- ▶ Verifique se o cinto de segurança está preso corretamente puxando o mesmo.

Destravamento

- ▶ pressione o botão vermelho no fecho.
- ▶ Acompanhe o enrolamento do cinto de segurança.

Regulagem da altura

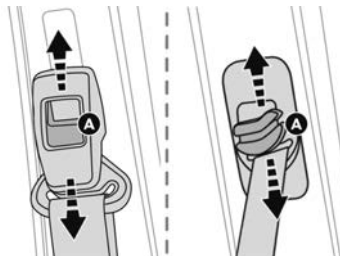

- ▶ Para fazer descer o ponto de fixação, deslocando o comando **A** para baixo, faça deslizar o conjunto para baixo para a posição pretendida.
- ▶ Para fazer subir o ponto de fixação, faça deslizar o conjunto para cima para a posição pretendida.

 A parte superior do cinto de segurança deve ficar colocada junto ao ombro.

Banco dianteiro de 2 lugares*



Se o seu veículo estiver equipado com um banco dianteiro, coloque o cinto de segurança correto no fecho de bloqueio certo. Não inverter o cinto de segurança ou a fivela do cinto do condutor com a fivela ou o cinto de segurança do banco central.

* Conforme versão ou país

Luzes indicadoras do(s) cinto(s) de segurança*

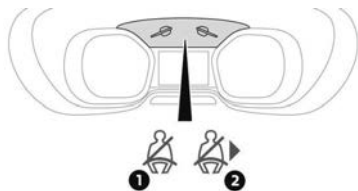

Se o seu veículo estiver equipado com 2 lugares individuais dianteiros:

1. Indicador de não colocação/remoção do cinto de segurança do condutor.
2. Indicador de não colocação/remoção do cinto de segurança do passageiro dianteiro.

Quando ligar a ignição, o(s) indicador(es) acende(m)-se no painel de instrumentos se o cinto correspondente não estiver colocado ou for retirado.

A partir de cerca de 20 km/h e durante dois minutos, a(s) luz(es) indicadora(s) acende(m)-se de forma intermitente acompanhada(s) por um sinal sonoro.

Passados estes dois minutos, a(s) luz(es) indicadora(s) permanece(m) acesa(s) enquanto o condutor ou o passageiro não colocarem o cinto de segurança.

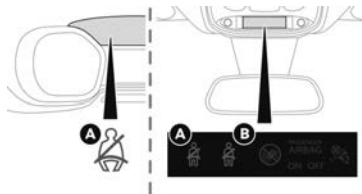

Se o seu veículo estiver equipado com um banco dianteiro de 2 lugares:

- A. Indicador de não colocação/remoção do cinto de segurança lateral esquerdo (condutor).
- B. Indicador de remoção dos cintos de segurança central e/ou lateral.

Ao ligar a ignição, a luz indicadora **A** acende-se se o cinto de segurança do condutor não estiver colocado ou for removido.

A luz indicadora **B** acende-se se o(s) cinto(s) de segurança central(ais) e/ou lateral(ais) for(em) removido(s).

Conselhos

! O condutor deve certificar-se de que os passageiros utilizam corretamente os cintos de segurança e que os mesmos estão bem colocados antes de colocar o veículo em movimento.

Onde quer que esteja sentado no veículo, deve apertar sempre o cinto de segurança, mesmo que sejam trajetos curtos.

Não inverta as linguetas do fecho dos cintos de segurança, porque desempenham corretamente a sua função.

Para garantir o funcionamento adequado das linguetas do fecho do cinto, assegure-se de que não existem objetos estranhos (por exemplo, uma moeda) antes de fechar.

Antes e após a utilização, assegure-se de que o cinto de segurança está corretamente enrolado.

* Conforme versão ou país

! Instalação

A parte inferior da correia deve estar posicionada o mais abaixo possível sobre a bacia.

A parte superior deve estar posicionada na parte côncava do ombro.

Para ser eficaz, um cinto de segurança:

- deve ser apertado o mais perto possível do corpo.
- deve ser puxado para a frente por um movimento regular, verificando que não fica enrolado.
- só deve ser utilizado para prender uma pessoa.
- não deve apresentar rasgões ou sinais de desgaste.
- não deve ser alterado ou modificado para não afetar o desempenho

! Manutenção

De acordo com as regras de segurança em vigor, para qualquer reparação nos cintos de segurança do seu veículo, dirija-se a uma concessionária CITROËN que possua as competências e o equipamento necessários, os quais o concessionário CITROËN pode fornecer.

Solicite a verificação periódica dos seus cintos de segurança por um concessionário CITROËN, especialmente se os cintos apresentarem sinais de deterioração.

Limpe os cintos de segurança com água e sabão ou um produto de limpeza para têxteis vendidos pelos concessionários CITROËN.

Airbags*

Informações gerais

Sistema concebido para contribuir para o reforço da segurança dos ocupantes dos bancos dianteiros e dos bancos traseiros laterais em caso de colisões violentas. Os airbags complementam a ação dos cintos de segurança equipados com um sistema de limitação de força.

Os sensores eletrônicos registam e analisam as colisões frontais e laterais nas zonas de deteção de colisões:

– Em caso de colisão violenta, os airbags são acionados instantaneamente e contribuem para proteger melhor os ocupantes do veículo; imediatamente após a colisão, os airbags são rapidamente esvaziados para não perturbar a visibilidade, nem a eventual saída dos ocupantes.

– Na eventualidade de impacto leve, impacto traseiro e em determinadas situações de capotagem, os airbags podem não ser acionados; a única proteção nestas situações é o cinto de segurança.

* Conforme versão ou país

A gravidade da colisão depende da natureza do obstáculo e da velocidade do veículo no momento do impacto.

! Os airbags não funcionam com a ignição desligada.

Este equipamento é acionado apenas uma vez. Se ocorrer uma segunda colisão (durante o mesmo acidente ou noutra acidente), o airbag não é novamente acionado.

Zonas de deteção de colisão

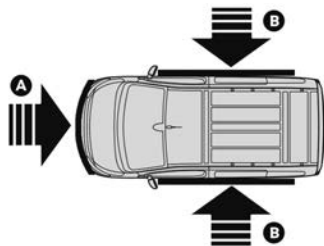

- A. Zona de impacto frontal
- B. Zona de impacto lateral

i Quando um ou mais airbags forem acionados, a detonação da carga pirotécnica integrada no sistema faz um ruído e libera uma pequena quantidade de fumaça. Esta fumaça não é nociva, mas pode revelar-se irritante para as pessoas sensíveis. O ruído da detonação associado ao acionamento de um airbag pode provocar uma ligeira diminuição da capacidade auditiva durante um breve período.

Airbags frontais



Sistema que protege o condutor e o passageiro dianteiro no caso de impacto dianteiro grave, limitando o risco de ferimentos na cabeça e no peito. O airbag do condutor está integrado no centro do volante; o airbag do passageiro dianteiro encontra-se no painel de bordo por cima do porta-luvas.

Ativação

Os airbags são acionados, exceto se o airbag dianteiro de passageiro estiver desativado, em caso de uma colisão frontal violenta aplicada em toda ou parte da zona de impacto frontal **A**, no eixo longitudinal do veículo num plano horizontal e no sentido da parte da frente para a traseira do veículo.

O airbag dianteiro interpõe-se entre o tórax e a cabeça do ocupante dianteiro do veículo e o volante, do lado do condutor, e o painel de bordo, do lado do(s) passageiro(s), para amortecer a sua projeção para a frente.

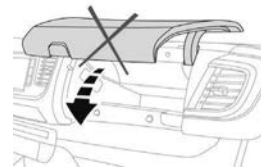

! Durante a condução, mantenha o porta-objetos fechado. Caso contrário, poderá provocar lesões em caso de acidente ou de frenagem brusca.

* Conforme versão ou país

Airbags laterais*

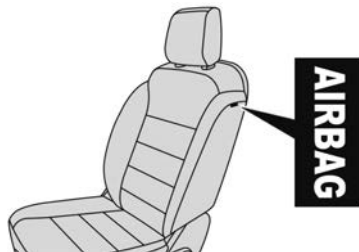

Se estiver instalado no seu veículo, este sistema protege o condutor e o passageiro dianteiro na eventualidade de um impacto lateral grave de modo a limitar o risco de ferimentos no peito, entre o abdómen e a cabeça.

Cada airbag lateral está integrado na armação das costas do banco, do lado da porta.

Acionamento

Os airbags disparam unilateralmente em caso de colisão lateral violenta aplicada na totalidade ou em parte da zona de impacto lateral, perpendicularmente ao eixo longitudinal do veículo num plano

horizontal e do exterior para o interior do veículo.

O airbag lateral enche-se entre o abdómen e a cabeça do passageiro dianteiro e o painel de acabamento da porta associada.

! Durante uma colisão ou de um encosto ligeiro na zona lateral do veículo ou em caso de capotamento, é possível que o airbag não seja ativado.

Durante uma colisão na traseira ou na dianteira, nenhum dos airbags laterais é acionado.

Conselhos

! Para que os airbags sejam totalmente eficazes, respeite as recomendações de segurança indicadas em seguida.

Sente-se de forma normal e direita no banco.

Aperte o cinto de segurança e coloque-o corretamente.

Não coloque qualquer objeto entre os passageiros e os airbags (por exemplo, crianças, animais, objetos), não fixe ou encaixe qualquer objeto perto ou no trajeto dos airbags, porque pode causar ferimentos se forem acionados.

Nunca modifique a definição de origem do veículo, principalmente na zona diretamente adjacente aos airbags.

* Conforme versão ou país

! Mesmo cumprindo todas as precauções indicadas, não fica excluído o risco de ferimentos ou ligeiras queimaduras na cabeça, no peito ou nos braços durante a insuflação de um airbag. Com efeito, o saco enche-se de forma quase instantânea (alguns milissegundos) e, em seguida, esvazia-se no mesmo espaço de tempo, descarregando os gases quentes através dos orifícios previstos para o efeito. Depois de um acidente ou do roubo do veículo, solicite a verificação dos sistemas dos airbags. Qualquer intervenção deve ser realizada exclusivamente por um concessionário CITROËN.

! **Airbags frontais**
Não conduza agarrando o volante pelos seus raios ou deixando as mãos sobre a parte central do volante. Os passageiros nunca deverão colocar os pés no painel de bordo. Não fume, porque o acionamento dos airbags pode provocar queimaduras ou riscos de ferimentos devido ao cigarro ou ao cachimbo. Nunca desmonte, fure ou submeta o volante a impactos violentos. Não fixe nem cole nada no volante nem no painel de bordo, esta situação poderá ocasionar ferimentos com o acionamento dos airbags.

! **Airbags laterais***
Utilize apenas as coberturas de bancos aprovadas que sejam compatíveis com o acionamento destes airbags. Para conhecer a gama de coberturas de bancos adequadas ao seu veículo, contacte a rede CITROËN. Não prenda ou fixe qualquer objeto às costas do banco (por exemplo, roupa) uma vez que pode causar ferimentos no tórax ou nos braços quando o airbag é acionado. Não se sente com o tronco mais perto da porta do que o necessário. Os painéis das portas dianteiras do veículo possuem sensores de colisão lateral. Uma porta danificada ou qualquer intervenção não-conforme (alteração ou reparação) nas portas dianteiras ou na sua guarnição interior pode comprometer o funcionamento dos sensores – risco de mau funcionamento dos airbags laterais! Qualquer intervenção deve ser realizada exclusivamente por um concessionário CITROËN.

* Conforme versão ou país

Cadeiras para crianças - Transporte de crianças na dianteira*

! Em função da versão, este veículo pode estar equipado com airbag para os passageiros do banco dianteiro sem a possibilidade de neutralização do mesmo.

Devido a natureza para transporte de cargas o banco dianteiro para passageiros pode não possuir regulagem de posição longitudinal, impossibilitando o maior afastamento do banco em relação ao painel.

Pelas condições citadas acima crianças menores de 10 anos, com menos de 1,45 m de altura e com peso inferior a 36 kg não podem ser transportadas em qualquer posição do banco dianteiro, independente do uso de dispositivos adequados ao seu transporte. Em caso de acidente com acionamento do airbag a criança pode sofrer ferimento graves, inclusive com risco de morte.

i A legislação sobre o transporte de crianças é específica para cada país. Consulte a legislação em vigor no seu país.

! **ATENÇÃO.** Não instale a cadeira para crianças de nenhum tipo e em nenhuma posição do banco dianteiro, pois o airbag do banco dianteiro para passageiros não pode ser neutralizado. Em caso de acidente e acionamento do airbag, a criança pode sofrer ferimentos graves, inclusive com risco de morte.

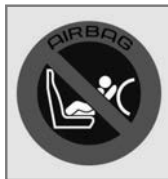

Etiqueta de aviso: airbag passageiro dianteiro

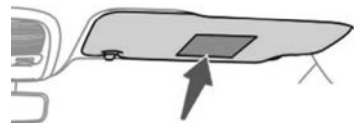

Deve cumprir as instruções seguintes, indicadas pela etiqueta de aviso em ambos os lados da pala de sol do passageiro:

* Conforme versão ou país

Conselhos de condução

Respeite o código da estrada e seja vigilante independentemente das condições de circulação.

Mantenha a sua atenção à circulação e as suas mãos no volante para estar preparado para reagir a qualquer momento e em qualquer eventualidades.

Durante de um longo trajeto, é recomendado que efetue uma pausa a cada duas horas.

Em caso de mau tempo, adote uma condução suave, antecipe as frenagens e aumente as distâncias de segurança.

Condução em piso alagado

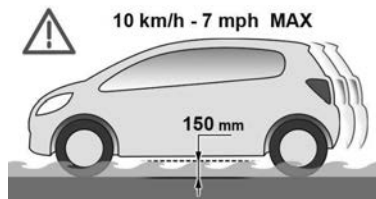

Não é recomendado a condução em piso alagado uma vez que poderá danificar gravemente o motor, a caixa de marchas e os sistemas elétricos do seu veículo.

Se tiver, imediatamente, de passar num local inundado:

- verifique que a profundidade de água não exceda 15 cm, tendo em consideração as ondulações que possam ser causadas por outros utilizadores,
- desativar a função Stop & Start,
- circule lentamente sem parar. Não ultrapasse, em caso algum, a velocidade de 10 km/h,
- não pare nem desligue o motor.

À saída de um local com piso alagado, assim que as condições de segurança o permitirem, freie ligeiramente algumas vezes para secar os discos e as pastilhas de freio.

Em caso de dúvida sobre o estado do seu veículo, consulte a rede CITROËN.

Importante!

! Nunca circule com o freio de estacionamento puxado - Risco de aquecimento excessivo e danos ao sistema de frenagem!

Risco de incêndio!

Uma vez que o sistema de escape do seu veículo fica muito quente, mesmo vários minutos após a parada do motor, não estacione ou deixe veículo parado com o motor em funcionamento em cima de materiais inflamáveis, como ervas, folhas, etc...

! Nunca deixe um veículo sem vigilância, com o motor em funcionamento. Se necessitar de sair do veículo, com o motor em funcionamento, puxe o freio de estacionamento e coloque a caixa de marchas em ponto morto.

Para garantir a durabilidade do seu veículo e para sua segurança, lembre-se de que o seu veículo é conduzido com alguns cuidados, descritos em seguida:

Carregue o veículo corretamente

Para não desequilibrar o veículo, a carga deverá estar centralizada e a sua parte mais pesada deverá estar acomodada o mais baixo possível e a frente das rodas traseiras.

O carregamento implica, também, respeitar a carga máxima dos ganchos de fixação. A carga deverá ficar fortemente fixa. Uma carga que não esteja corretamente fixa no interior do veículo pode perturbar o comportamento do mesmo e criar um risco de acidente.

! Respeite a capacidade de carga (lotação) dependendo da versão do seu veículo. A capacidade de carga inclui também o peso do motorista, dos passageiros, de seus pertences e de acessórios ou equipamentos adicionais. **Consulte a seção correspondente para a tabela de Massas e Cargas.**

Manobre com cuidado, a baixa velocidade

As dimensões do seu veículo são muito diferentes das de um veículo de passageiros em termos de largura, altura mas também de comprimento e alguns obstáculos continuam a ser difíceis de identificar.

Manobre com cuidado.

Antes de virar, verifique a ausência de obstáculos a meia altura na parte lateral.

Antes de recuar, verifique a ausência de obstáculos na parte superior traseira.

Atenção às dimensões externas com a montagem de escadas.

Seja cuidadoso

Os pneus devem apresentar o nível mínimo da pressão indicada na etiqueta, ou mesmo com um enchimento superior em 0,2 a 0,3 bars para os trajetos mais longos.

Após se ter assegurado de que não existe nenhum obstáculo que possa perturbar o fechamento, acompanhe o seu movimento a uma velocidade adequada até ao fechamento das portas.

Conduza o veículo com cuidado e de forma eficaz

Efetue as curvas com suavemente.

Antecipe a frenagem porque a distância de parada é aumentada, principalmente em estradas molhadas e com gelo.

Tenha atenção às entradas de vento nas partes laterais do veículo.

Uma boa eco-condução permite economizar combustível; efetue uma aceleração progressiva, antecipe os reduções e adapte a sua velocidade conforme as situações.

Indique com uma antecipação suficiente as suas alterações de direção para ser visto pelos outros motoristas.

Partida-parada do motor Chave simples ou chave com telecomando*

Contato

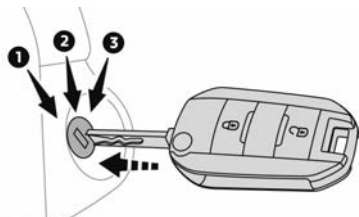

1. Posição **Stop**.
2. Posição **Contato**.
3. Posição **Partida**.

Partida com a chave



- Insira a chave na ignição.
O sistema reconhece o código de partida.
- Desbloqueie a coluna de direção rodando simultaneamente o volante e a chave.

i Em certos casos, poderá ser levado a rodar o volante com força para manobrar as rodas (por exemplo se as rodas estiverem voltadas contra um passeio).



O freio de estacionamento deve estar acionado.

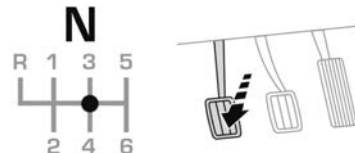

- Veículo equipado com uma caixa manual, coloque a alavanca de marchas em ponto morto e, em seguida, pressione a fundo o pedal da embreagem.

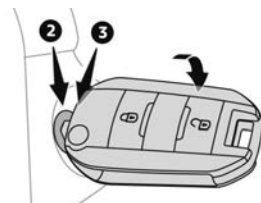

- Rode a chave para a posição 2, ligue a ignição, para ativar o dispositivo de pré-aquecimento do motor.

* Conforme versão ou país.



Esperre que a luz indicadora do painel de instrumentos se apague e depois acione o motor de partida rodando a chave para a posição **3** até a partida do motor, sem acelerar. Logo que o motor entrar em funcionamento, solte a chave.



Se a partida do motor não for efetuado imediatamente, desligue a ignição.

Esperre alguns instantes antes de voltar a dar a partida. Se ao fim de algumas tentativas não for possível efetuar a partida do motor, não insista: arrisca-se a danificar o motor de partida e o motor. Dirija-se à rede CITROËN.



Nunca deixe funcionar o motor num local fechado sem arejamento suficiente: os motores térmicos emitem gases de escape tóxicos, tal como o monóxido de carbono. Perigo de intoxicação e de morte.



A luz indicadora não se acende se o motor já estiver quente. Em determinadas condições climáticas, é recomendado que siga estas precauções:

- Em condições temperadas, não aqueça o motor com o veículo parado mas efetue a partida imediatamente e circule em regime moderado.
- Em condições de Inverno, ao ligar a ignição a duração de acendimento da luz indicadora de pré-aquecimento é prolongada, aguarde que esta se apague antes de efetuar a partida.
- Em **condições de Inverno muito severas** (com temperaturas inferiores a -23°C), para garantir o bom funcionamento e longevidade dos elementos mecânicos do seu veículo, motor e caixa de marchas, **deixe o motor em funcionamento durante 4 minutos** antes de efetuar a partida do veículo.



Para evitar qualquer risco de bloqueio dos pedais:

- utilize apenas tapetes adaptados às fixações já presentes no veículo; a sua utilização é imperativa,
 - nunca sobreponha vários tapetes.
- A utilização de tapetes não homologados pela CITROËN pode impedir o acesso aos pedais e prejudicar o funcionamento do regulador/limitador de velocidade.
- Os tapetes homologados pela CITROËN têm duas fixações situadas por baixo do assento.

Parada com a chave

- Imobilize o veículo.

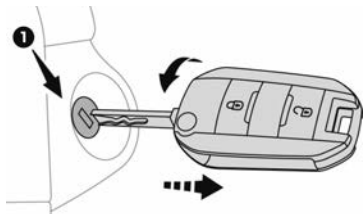

- Rode a chave para a posição **1 (Stop)**.
- Retire a chave da ignição.
- Para travar a coluna de direção, manobre o volante até este bloquear.

i Para facilitar o desbloqueio da coluna de direção, é aconselhável colocar as rodas dianteiras no eixo do veículo antes de desligar o motor.



- Verifique se o freio de estacionamento está corretamente acionado, principalmente num terreno inclinado.

i Quando sair do veículo, conserve a chave e tranque as portas. Por medida de segurança (crianças a bordo), nunca saia do veículo sem a sua chave, mesmo que por um curto espaço de tempo.

! Quando se desliga o motor perde-se a assistência à frenagem.

i Evite pendurar um objeto pesado na chave, tornando-a pesada sobre o seu eixo no contator o que poderá provocar um problema de funcionamento.

! Nunca desligue a ignição antes da imobilização completa do veículo.

i Esquecimento da chave

Em caso de esquecimento da chave no contator na posição **2 (Contato)**, o corte de ignição ocorre automaticamente ao fim de uma hora.

Para ligar novamente a ignição, rode a chave para a posição **1 (Stop)** e, de seguida, novamente para a posição **2 (Contato)**.

Proteção anti-roubo

Antipartida eletrônico

As chaves possuem um chip eletrônico que possui um código secreto. Ao ligar a ignição, este código deve ser reconhecido para que a partida seja possível.

Este antipartida eletrônico bloqueia o sistema de controle do motor, alguns instantes após o desligar da ignição e impede a partida do motor por intrusão.

No caso de problema de funcionamento é advertido através de uma mensagem na tela do painel de instrumentos.

Nesse caso, não é possível efetuar a partida do veículo; consulte assim que possível a rede CITROËN.

! Por motivos de segurança ou de roubo, nunca deixe a sua chave eletrônica no interior do veículo, mesmo quando permanecer perto do mesmo.
É recomendável que a guarde consigo.

Freio de estacionamento

Engrenamento

Com o pé no freio, puxe a alavanca do freio de estacionamento para imobilizar o veículo.

Desengrenamento em terreno plano

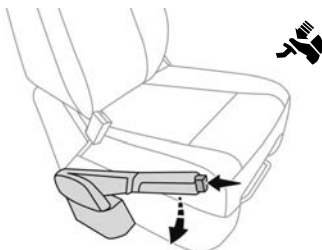

Com o pé no freio, puxe ligeiramente a alavanca do freio de estacionamento, pressione o botão de desativação e, em seguida, baixe totalmente a alavanca.



Com o veículo em movimento, o acendimento deste indicador, acompanhado por um sinal sonoro e por uma mensagem, indica que o freio continua engrenado ou que foi mal desengrenado.

! Durante de um estacionamento numa ladeira ou numa forte inclinação com um veículo carregado, vire as rodas contra o passeio para as bloquear e, em seguida, engrene o freio de estacionamento.

Se o seu veículo estiver equipado com uma caixa manual, engrene uma marcha e, em seguida, desligue a ignição.

i Pressionar o pedal do freio facilita o engrenamento/desengrenamento do freio de estacionamento manual.

Indicador de mudança de marcha (GSI)

Funcionamento

Conforme a situação de condução e o equipamento do veículo, o sistema pode recomendar que mude uma ou mais marchas.

As recomendações de mudança de marcha não são obrigatórias. Na verdade, as condições da estrada, a densidade do trânsito e a segurança continuam a ser os elementos determinantes na escolha da mudança ideal.

Portanto, cabe ao condutor decidir se deve ou não seguir as indicações do sistema.

Esta função não pode ser desativada.

N Em determinadas versões Diesel BlueHDi com caixa de marchas manual, o sistema pode propor-lhe a passagem para ponto-morto (**N** é apresentado no painel de instrumentos) para que o motor possa entrar no modo de vigilância (modo STOP do **Stop & Start**), em determinadas condições de condução.

Exemplo:



- O veículo encontra-se na terceira marcha
- Pressione o pedal do acelerador.
- O sistema pode propor o engrenamento de uma marcha superior.

 A informação é apresentada no painel de instrumentos sob a forma de uma seta para cima ou para baixo e com a marcha recomendada.

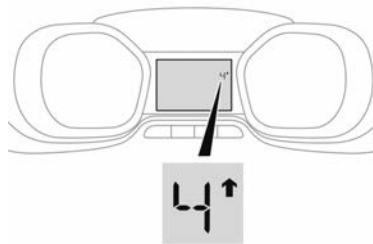

i O sistema adapta a recomendação de mudança de marcha de acordo com as condições de condução (inclinação, carga, etc.) e os requisitos do condutor (pedido de potência, aceleração, frenagem, etc.).
O sistema não propõe, em caso algum:

- o engrenamento da primeira marcha.
- o engrenamento da marcha a ré.

i Esta função não pode ser desativada.

Caixa manual de 6 marchas

Passagem da 5ª ou da 6ª marcha

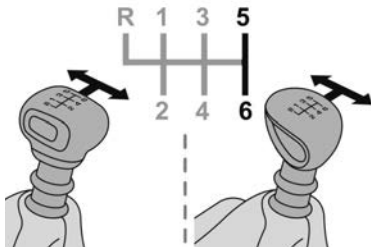

- Desloque completamente a alavanca de marchas para a direita para engrenar corretamente a 5ª ou 6ª marcha.

! O não cumprimento desta precaução pode danificar definitivamente a caixa de marchas (engrenamento da 3ª ou 4ª marcha inadvertidamente).

Passagem para marcha a ré

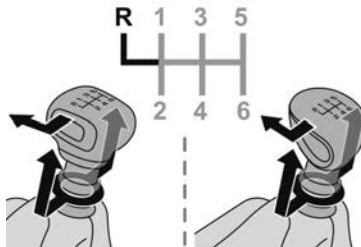

- Eleve o anel sob o punho e desloque a alavanca de marchas para a esquerda e, em seguida, para a frente.

! Engrene a marcha a ré apenas com o veículo parado e o motor em marcha lenta.

i Por motivos de segurança e para facilitar a partida do motor:

- selecione sempre o ponto-morto,
- pressione o pedal da embreagem.

Ajuda a saída em ladeira (Hill Assist)*

Sistema que mantém o veículo imobilizado por um curto espaço de tempo (cerca de 2 segundos) durante de um partida em subidas, o tempo suficiente para passar do pedal de freio para o pedal do acelerador.

Só está ativo quando:

- o veículo está completamente imobilizado com o pé no pedal de freio,
- a porta do condutor se encontra fechada.

Este sistema de ajuda de partida em subidas não pode ser desativado.

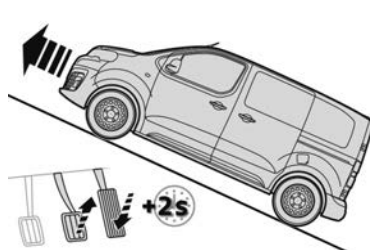

Em subidas, com o veículo imobilizado, este é mantido durante um curto período de tempo durante da libertação do pedal de freio.

- Coloque a alavanca na primeira marcha ou em ponto morto.

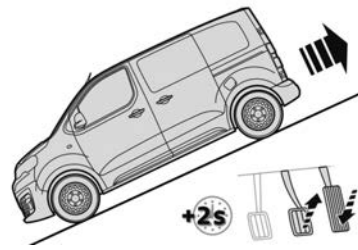

Em descidas, com o veículo imobilizado e marcha a ré engrenada, este é mantido durante um curto período de tempo, durante da libertação do pedal de freio.

Anomalia de funcionamento



Quando ocorrer uma anomalia no sistema, o indicador acende-se acompanhado por uma mensagem. Consulte rapidamente a rede CITROËN para verificação do sistema.

! Não saia do veículo durante a fase de manutenção temporária de ajuda a partida subidas. Se necessitar de sair do veículo com o motor em funcionamento, engrene manualmente o freio de estacionamento e, em seguida, certifique-se de que o indicador do freio de estacionamento se encontra aceso.

* Conforme versão ou país.

Limitador de velocidade ("LIMIT")*

Sistema que impede que o veículo ultrapasse a velocidade programada pelo condutor.

Quando a velocidade limite for atingida, uma pressão suplementar no pedal do acelerador não produz qualquer efeito.

i O valor da velocidade programada permanece na memória após desligar a ignição.

! O limitador não pode, em caso algum, substituir o respeito das limitações de velocidade, nem a vigilância do condutor.

! A utilização de tapetes não homologados pela CITROËN pode perturbar o funcionamento do limitador de velocidade.

Para evitar qualquer risco de bloqueio dos pedais:

- procure a correta fixação dos tapetes,
- nunca sobreponha vários tapetes.

Comandos no volante

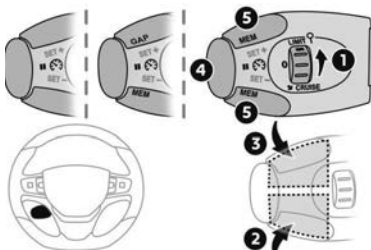

1. Seleção do modo limitador.
2. Redução da velocidade programada.
3. Aumento da velocidade programada.
4. Ativação/Pausa do limitador.

i Ao pressionar com força o pedal do acelerador, para além do ponto de resistência, é possível ultrapassar momentaneamente a velocidade programada.



Visualizações no painel de instrumentos

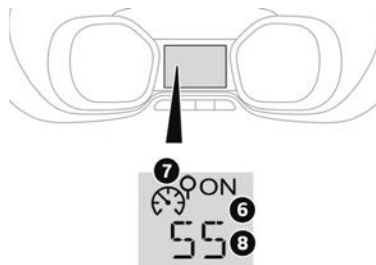

6. Indicador do limitador de velocidade ativado/em pausa.
7. Indicação de seleção do modo limitador.
8. Valor da velocidade de referência

i Para regressar à velocidade programada, basta liberar o pedal do acelerador até a velocidade da limitação programada ser novamente atingida.



* Conforme versão ou país.

Marcha / Pausa

O **acionamento** do limitador necessita de uma velocidade programada de, pelo menos, 30 km/h.

A **colocação em pausa** do limitador é obtida por ação no comando.



- Rode o botão **1** para a posição **"LIMIT"**: a seleção do modo limitador é realizada, sem que este seja acionado (Pausa).
- Ative o limitador, pressionando a tecla **4**, se a velocidade visualizada for conveniente (por padrão, a última velocidade programada).
- Pode interromper momentaneamente o limitador pressionando novamente a tecla **4**: a tela confirma a parada (Pausa).

Ultrapassagem temporária da velocidade programada

- Pressione **com força** o pedal do acelerador e ultrapasse o **ponto de resistência** para ultrapassar o limite de velocidade programado.

O limitador é neutralizado momentaneamente e a velocidade programada visualizada fica intermitente.

Um sinal sonoro acompanha a intermitência da velocidade quando a ultrapassagem do limite de velocidade não se deve a uma ação do condutor (forte inclinação...).

Assim que o veículo recuperar o nível de velocidade programado, o limitador funciona novamente: a visualização da velocidade regressa ao estado fixo.

Parada

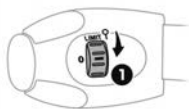

- Rode o botão **1** para a posição **"0"**: As informações associadas ao limitador de velocidades deixam de ser apresentadas.

Anomalia de funcionamento



O acendimento intermitente de traços assimila um problema de funcionamento do limitador. Solicite a verificação pela rede CITROËN.

! Em caso de forte aceleração, tal como numa descida, por exemplo, o limitador de velocidade não poderá impedir o veículo de ultrapassar a velocidade programada.

O limitador é neutralizado momentaneamente e a velocidade programada visualizada acende-se de forma intermitente.

Um sinal sonoro acompanha a intermitência da velocidade quando a ultrapassagem do limite de velocidade não se deve a uma ação do condutor.

Regulador de velocidade ("CRUISE")*

Sistema que mantém automaticamente a velocidade do veículo no valor programado pelo condutor, sem ação no pedal do acelerador.

i Desligar a ignição anula qualquer valor de velocidade programado.

! O regulador não pode, em caso algum, substituir o respeito pelas limitações de velocidade, nem a vigilância do condutor. Recomendamos que posicione sempre os pés junto aos pedais.

! A utilização de tapetes não homologados pela CITROËN pode perturbar o funcionamento do limitador de velocidade.

Para evitar qualquer risco de bloqueio dos pedais:

- procure a correta fixação dos tapetes,
- nunca sobreponha vários tapetes.

Comandos no volante

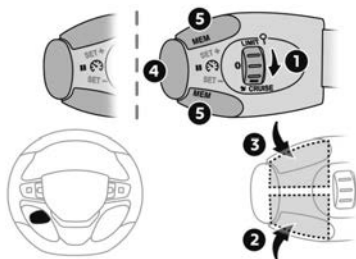

1. Seleção do modo regulador
2. Programação de uma velocidade / Redução do valor.
3. Programação de uma velocidade / Aumento do valor.
4. Pausa/retoma da regulagem

Visualizações no painel de instrumentos

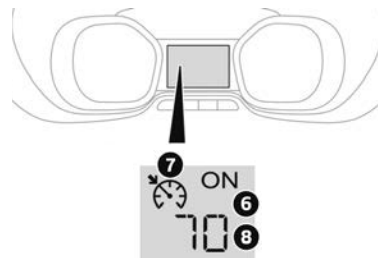

6. Indicação de ativação/pausa do regulador
7. Indicação de seleção do modo regulador.
8. Valor da velocidade de referência

Ligar

O **acionamento** do regulador é manual: necessita de uma velocidade mínima do veículo de 40 km/h.

Se o seu veículo estiver equipado com uma caixa manual, deve ser engrenada pelo menos a terceira ou quarta marcha.

* Conforme versão ou país.

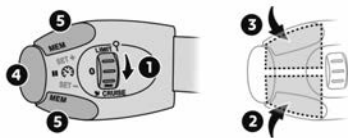

- Rode o botão **1** para a posição "**CRUISE**": a seleção do modo regulador é realizada, sem que este seja colocado em funcionamento (Pausa).
 - Pressione a tecla **2** ou **3**: a velocidade atual do seu veículo passa a ser a velocidade de referência.
- O regulador encontra-se ativado (ON).

i Ao pressionar o pedal do acelerador, é possível ultrapassar momentaneamente a velocidade programada. Para regressar à velocidade programada basta, então, diminuir a pressão no pedal do acelerador até a velocidade de regulação programada ser novamente atingida.

Ultrapassagem da velocidade programada

Em caso de ultrapassagem da velocidade programada, a velocidade visualizada acende-se de forma intermitente. Assim que o veículo recuperar o nível da velocidade programada, a velocidade visualizada passa para o estado fixo.

Desligar

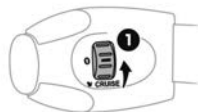

- Rode o botão **1** para a posição "**0**": A visualização das informações associadas ao regulador de velocidade deixa de ser apresentada.

! Em caso de descida acentuada, o regulador de velocidade não poderá impedir o veículo de ultrapassar a velocidade programada. Em caso de subida acentuada ou de reboque, a velocidade programada poderá não ser atingida ou mantida.

Anomalia de funcionamento



O acendimento intermitente de traços assinala um problema de funcionamento do regulador. Solicite a verificação pela rede CITROËN.

! Quando a regulação se encontra acionada, tenha atenção se mantiver pressionada uma das teclas de modificação da velocidade programada: poderá resultar numa mudança muito rápida da velocidade do seu veículo. Não utilize o regulador de velocidade em estradas escorregadias ou com tráfego intenso.

i O regulador de velocidade permanece ativo após uma mudança de marchas, independentemente do tipo de caixa de marchas nos motores equipados com **Stop & Start**.

Alerta de fadiga do condutor - Coffee Break Alert*

! Este sistema não é, de modo algum, concebido para manter o condutor desperto ou para evitar que este adormeça ao volante. É da responsabilidade do condutor parar se se sentir cansado. Faça uma pausa se sentir cansaço ou pelo menos a cada 2 horas.

Este alerta é emitido através da exibição de uma mensagem que propõe ao condutor que seja efetuada uma pausa, acompanhada por um sinal sonoro.

i Quando a velocidade do veículo é inferior a 65 km/h, o sistema é colocado em pausa. O tempo de deslocamento é novamente contabilizado a partir do momento em que a velocidade é superior a 65 km/h.

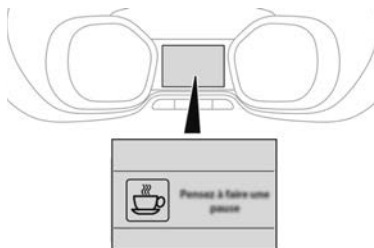

Ativação/desativação

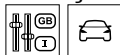

Esta função é definida através do menu de configuração do veículo.

O estado do sistema é memorizado depois de desligar a ignição.

Alerta de desatenção do condutor



O sistema aciona um alerta assim que detecta que o condutor não efetua nenhuma pausa há mais de duas horas de condução a uma velocidade superior a 65 km/h.

Se o condutor não seguir esta recomendação, o alerta é repetido todas as horas até à parada do veículo.

O sistema é reinicializado se se verificar uma das condições seguintes:

- Com o motor em funcionamento, veículo parado há mais de 15 minutos.
- A ignição desligada há alguns minutos.
- O cinto de segurança do condutor removido e a respetiva porta aberta.

* Conforme versão ou país.

Stop & Start

A função Stop & Start coloca o motor momentaneamente em espera – modo STOP – quando o veículo está parado no trânsito (sinais vermelhos, engarrafamentos, etc.).

É efetuado a partida do motor automaticamente – modo START – assim que o condutor pretender colocar o veículo novamente em movimento.

Principalmente concebida para uma utilização urbana, a função visa reduzir o consumo de combustível, as emissões de gases de escape e o nível de ruído com o veículo parado.

A função não afeta as funcionalidades do veículo, especialmente a frenagem.

! Condução com piso inundado

Antes de conduzir numa zona inundada, é fortemente recomendado que desative o sistema Stop & Start.

Para mais informações sobre os **Conselhos de condução**, principalmente sobre piso inundado, consulte a seção correspondente.

Desativação/reactivação

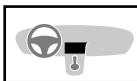

- Pressione este botão para desativar ou ativar de novo o sistema.

A luz indicadora está **acesa** quando o sistema está **desativado**.

! Se o sistema tiver sido desativado (Botão em OFF) com o motor em modo STOP (motor desligado), a partida do motor é efetuado imediatamente.

i O sistema é reativado automaticamente sempre que o motor é ligado pelo condutor.

Condições principais de funcionamento

- A porta do condutor deve estar fechada.
- A porta lateral de correr deve estar fechada.
- O cinto de segurança do condutor deve estar colocado.

- O nível de carga da bateria deve ser suficiente.

- A temperatura do líquido de arrefecimento do motor deve situar-se dentro da gama nominal de funcionamento.

- A temperatura exterior deve ser entre 0 °C e 35 °C.

Colocar o motor no modo de espera (modo STOP)

O motor entra automaticamente no modo de espera assim que o condutor indica que pretende parar.

Com uma **caixa de marchas manual**: a velocidades inferiores a 20 km/h ou com o veículo parado, com a alavanca de marchas em ponto-morto e o pedal de embreagem liberado.

Contador de tempo

O contador de tempo adiciona o tempo gasto no modo de espera durante a viagem. É reposto a zeros sempre que a ignição é ligada.

Casos especiais:

O motor não entra no modo de vigilância se não forem cumpridas todas as condições de funcionamento e nas seguintes situações.

- Forte inclinação (ascendente ou descendente).
- O veículo não excedeu os 10 km/h desde a última partida do motor (com a chave).
- Necessário para manter uma temperatura confortável no habitáculo.
- Desembaçamento ativo.



Nestes casos, esta luz indicadora acende-se de forma intermitente durante alguns segundos e, em seguida, apaga-se.

Após uma nova partida do motor, o modo STOP só está disponível se o veículo atingir uma velocidade de 8 km/h.

Em manobras de estacionamento, o modo STOP fica indisponível durante alguns segundos após desengrenar a marcha a ré ou girar o volante.

Reiniciar o motor (modo START)

O motor é reiniciado automaticamente assim que o condutor indica que pretende colocá-lo em movimento.

Com uma caixa de marchas manual: com o pedal da embreagem pisado ao fundo.

Casos especiais

Nos seguintes casos, o motor é reiniciado automaticamente, desde que preencham as condições necessárias.

- Com uma **caixa de marchas manual:** a velocidade do veículo ultrapassa 25 km/h ou 3 km/h (conforme o motor).



Nestes casos, esta luz indicadora acende-se de forma intermitente durante alguns segundos e, em seguida, apaga-se.

Anomalias

Dependendo do equipamento do veículo:



Em caso de anomalia de funcionamento do sistema, esta luz indicadora fica intermitente no painel de instrumentos.



A luz indicadora deste botão acende-se de forma intermitente e

é apresentada uma mensagem, acompanhada de um sinal sonoro.

Solicitar a verificação por parte do concessionário CITROËN.

O veículo morre no modo STOP

Se ocorrer esta situação, as luzes indicadoras do painel de instrumentos acendem-se.

Dependendo da versão, uma mensagem de aviso também pode ser apresentada, solicitando-lhe que coloque a alavanca das marchas em ponto-morto e pise no pedal de freio.

- Desligue a ignição e depois ligue de novo o motor com a chave.

! Bateria de 12 V

O sistema **Stop & Start** necessita de uma bateria de 12 V de tecnologia e características específicas.

Qualquer intervenção deve ser realizada exclusivamente por um concessionário CITROËN.

Compatibilidade dos combustíveis

B10

Diesel que cumpra a resolução 50/2013 da ANP ou regulamentação vigente em mistura com um biodiesel que cumpra a resolução 45/2014 da ANP ou regulamentação vigente (incorporação possível de 0 a 10% de Éster Metílico de Ácidos Graxo),

B20

B30

A utilização de combustível BX a B30 que cumpram a resolução 30/2016 da ANP ou regulamentação vigente é possível com o seu motor Diesel. No entanto, esta utilização, mesmo que ocasional, necessita da aplicação rigorosa das condições de manutenção específicas, denominadas de "Utilizações Severas"

Para mais informações, consulte um revendedor CITROËN ou uma oficina qualificada.

! A utilização de outro tipo de biocombustível (óleos vegetais ou animais, puros ou diluídos, combustível doméstico, etc.) é estritamente proibida (risco de danos no motor e no sistema de combustível).

! A fim de prevenir danos no motor devido à oxidação/envelhecimento do combustível, evitar a parada do veículo por mais de 2 meses.

Caso a parada seja inevitável, encher o tanque de combustível previamente e, antes da reutilização do veículo, substituir todo o combustível do tanque e da linha de alimentação do motor, bem como o filtro de combustível.

! Não adicionar gasolina ao óleo Diesel para melhorar a viscosidade do mesmo. Este procedimento provocaria sérios danos ao sistema de injeção do veículo.

! Utilizar somente combustível especificado **Diesel S-10** com um percentual de enxofre de até **10 ppm** e com percentual de Biodiesel conforme especificado pela Agência Nacional do Petróleo (ANP).

A utilização de outros produtos ou misturas pode danificar de modo irreversível o motor com a consequente perda de validade da garantia pelos danos causados.

Em caso de abastecimento acidental com outros tipos de combustível, não ligar o motor e efetuar o esvaziamento do reservatório de combustível.

Se, pelo contrário, o motor funcionou por um brevíssimo período, é indispensável esvaziar, além do reservatório de combustível, todo circuito de alimentação.

! Apenas é autorizada a utilização de aditivos de Diesel que cumpram a norma B715000.

Diesel a baixa temperatura

A temperaturas abaixo de 0 °C (+32 °F), a formação de parafinas em combustíveis diesel de verão pode implicar um funcionamento anormal do motor. Com estas temperaturas, use combustível diesel de inverno e mantenha o reservatório acima dos 50 % de enchimento.

Com temperaturas inferiores a -15 °C (+5 °F), para evitar problemas de partida, recomendamos que estacione no interior (garagem aquecida).

Condução em outros países

Determinados combustíveis podem danificar o motor do seu veículo.

Em alguns países, pode ser exigida a utilização de um tipo particular de combustível (índice de octanas específica, denominação comercial específica, etc.) para garantir a operação correta do motor.

Para mais informações, consulte a rede.

DIESEL

Argentina	Brasil	Uruguay
GRADO 3	S10	S10/S50

Reabastecimento

Capacidade do reservatório de combustível: cerca de 69 litros.

Capacidade de reserva: cerca de 6 litros.

Nível de combustível baixo

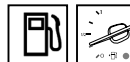

Quando o nível de combustível é reduzido, uma destas luzes indicadoras acende-se no painel de instrumentos, acompanhada da apresentação de uma mensagem e de um sinal sonoro. Durante o primeiro acendimento, restam-lhe **cerca de 8 litros** de combustível.

Reponha, imperativamente, o nível de combustível assim que possível para evitar ficar sem combustível.

Para obter mais informações sobre o tópico **Falta de combustível (Diesel)**, consulte a seção correspondente.

Uma pequena seta junto da luz indicadora indica em que lado do veículo está situado a tampa de reservatório de combustível.

! Stop & Start

Nunca abasteça o reservatório de combustível quando o motor se encontrar em modo STOP; desligue imperativamente a ignição com o botão.

Reabastecimento

Deve-se adicionar pelo menos 8 litros de combustível até que o indicador de combustível registre.

A abertura da tampa de reservatório de combustível pode dar origem a um ruído causado pela aspiração de ar. Isso é perfeitamente normal e é resultado do isolamento do sistema de combustível.

Para reabastecer em total segurança:

- **Desligue sempre o motor.**
- Destranque o veículo.

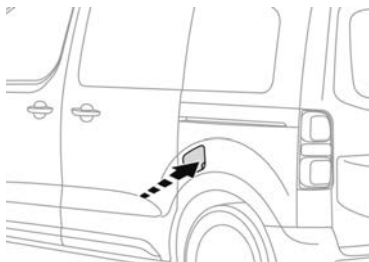

- Abra a tampa do reservatório de combustível.

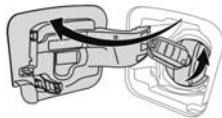

- Com a chave simples, introduza-a na tampa do reservatório de combustível e, em seguida, rode-a para a esquerda.

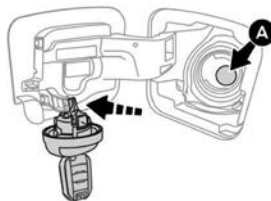

- Desaperte e retire a tampa do reservatório de combustível e, em seguida, coloque-a no respetivo suporte.
- Introduza o bocal até chegar ao batente (ao mesmo tempo que empurra a válvula metálica **A**).
- Encha o reservatório. Não insista além do terceiro corte do bocal, uma

vez que pode provocar problemas de funcionamento.

- Coloque novamente a tampa no respetivo local e feche-o rodando-o para a direita.

- Empurre a tampa do reservatório de combustível para fechá-lo (o veículo deve estar destrancado).

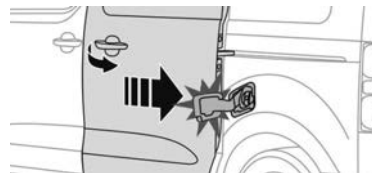

! Se o veículo estiver equipado com uma porta de correr no lado esquerdo, só deve abri-la se a tampa do reservatório de combustível estiver fechada (risco de danos na tampa do reservatório de combustível e risco de ferimentos da pessoa que estiver efetuando o enchimento).

! Se a tampa do reservatório de combustível estiver aberta e tentar abrir a porta do lado esquerdo, existe um mecanismo que evita que esta abra. Contudo, é possível abrir a porta até metade.

Com uma porta mecânica, feche novamente a tampa do reservatório de combustível e volte a utilizar a porta.

O veículo está equipado com um catalisador que ajuda a reduzir as emissões nocivas dos gases de escape.

! No caso de abastecer combustível que não seja adequado à motorização do seu veículo, é indispensável que proceda à drenagem do reservatório e que o abasteça com o combustível correto, antes de ligar o motor.

Corte de combustível

O seu veículo está equipado com um dispositivo de segurança que corta a alimentação de combustível para o motor em caso de colisão.

Prevenção contra combustível errado Diesel

Dispositivo mecânico para impedir o enchimento de gasolina num reservatório de um veículo que funciona a diesel. Evita, assim, a degradação do motor associada a este tipo de incidente.

Situado na entrada do reservatório, o dispositivo de prevenção contra combustível errado surge quando a tampa é retirada.

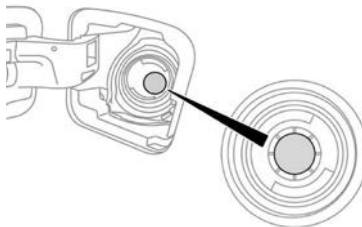

Durante a introdução de uma pistola de gasolina num veículo a Diesel, esta é bloqueada na tampa. O sistema permanece fechado e impede o respetivo enchimento.

Não insista e introduza uma pistola de Diesel.

i A utilização de um recipiente permanece possível para o enchimento lento do reservatório. Para assegurar um escoamento adequado do combustível, não coloque a pistola de combustível em contato direto com a aba do dispositivo de prevenção contra combustível errado.

i Condução em outros países

As pistolas de Diesel podem ser diferentes conforme os países. A presença de um dispositivo de prevenção contra combustível errado pode tornar impossível o abastecimento do reservatório.

Nem todos os veículos com motor a Diesel estão equipados com bloqueador de combustível, pelo que, durante o deslocamento a outros países, aconselhamos que verifique junto de um revendedor CITROËN local se o seu veículo está adaptado ao material de abastecimento de combustível existente no país em que irá circular.

Modo de economia de energia

Este sistema gere a duração de utilização de determinadas funções para poupar um nível de carga suficiente na bateria com a ignição desligada.

Depois de desligar o motor, é possível usar, por um período máximo cumulativo de aproximadamente 40 minutos, funções como sistema de áudio e telemática, limpadores, faróis ou luzes de teto.

Selecionar o modo

Uma mensagem de confirmação é apresentada quando acede ao modo de poupança de energia e as funções ativas são colocadas no modo de vigilância.

Se um telefonema estiver em curso nesse momento, é mantido durante cerca de 10 minutos através do sistema de mãos-livres do sistema de áudio.

Sair do modo

Estas funções são reativadas automaticamente na utilização seguinte do veículo.

Para utilizar estas funções de imediato, ligue o motor e deixe-o funcionar:

- Menos de 10 minutos, para usar o equipamento durante cerca de 5 minutos.
- Mais de 10 minutos, para usar o equipamento durante cerca de 30 minutos.

Deixe o motor trabalhar na duração especificada para garantir que a carga da bateria é suficiente.

Para recarregar a bateria, evite reiniciar o motor de maneira repetida ou contínua.

! Uma bateria descarregada não permite a partida do motor.
Para obter mais informações sobre a **bateria de 12 V**, consulte a seção correspondente.

Modo de corte de energia

Este sistema gere a utilização de determinadas funções em função do nível de carga restante na bateria.

Quando o veículo está em movimento, a função de redução de energia desativa temporariamente algumas funções, tais como o ar condicionado e a desembaçamento do vidro traseiro.

As funções desativadas são reativadas automaticamente assim que as condições o permitirem.

Barras de teto/Grades de teto

! Como medida de segurança e para evitar danos no teto, é imperativo que utilize as barras de teto e grades homologadas para o seu veículo.

Respeite as instruções de montagem e as condições de utilização indicadas no manual de instruções fornecido com as barras de teto e grades.

! Recomendações

! Distribua a carga uniformemente, tendo cuidado para não sobrecarregar um dos lados. Disponha a parte mais pesada da carga o mais perto possível do teto. Fixe a carga com firmeza. Conduza com cuidado: a suscetibilidade do veículo aos ventos laterais aumenta e a sua estabilidade pode ser afetada.

Verifique regularmente a segurança e a fixação das barras de teto, pelo menos, antes de cada viagem.

Retire as barras do teto assim que terminar o transporte.

! Como este valor pode mudar, verifique a carga máxima indicada na guia fornecida com as barras de teto.

Se a altura ultrapassar os 40 cm, adapte a velocidade do veículo em função do perfil da estrada, no sentido de não provocar danos nas barras do teto e nas fixações no veículo.

Queira informar-se acerca das legislações nacionais para poder respeitar a regulamentação do transporte de objetos mais longos do que o veículo.

Barras do teto

Podem ser instaladas, no máximo, 3 barras do teto (ou 2 barras para a versão com teto de abrir panorâmico) - utilize as posições assinaladas com o círculo.

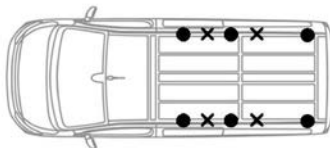

i Peso de carga autorizado:

- por 2 barras de teto: 100 kg,
- distribuído por 3 barras de teto: 150 kg.

Para instalar barras de teto transversais, utilize as fixações previstas:

- Abra as tampas de fixação em cada barra.

- Coloque cada fixação na respetiva posição e aparafuse-as uma a uma no teto.

- Assegure-se de que as barras de teto estão fixadas corretamente.

- Feche as tampas de fixação de cada barra. As barras são permutáveis e adaptáveis em cada par de fixação.

Grades de teto

i Peso de carga autorizado:

XL: 170 kg.

Para instalar uma grade de teto, utilize as fixações previstas:

- Instale a grade no teto alinhadas com as fixações e bloqueie-as volta a volta no teto.

- Assegure-se de que a grade de teto está fixa corretamente.

Capô

! Stop & Start

Antes de qualquer intervenção sob o capô, desligue a ignição para evitar riscos de ferimentos associados a uma mudança automática para o modo START.



! Com o motor quente, deve manusear a patilha de segurança exterior e a vareta do capô com cuidado (risco de queimaduras), utilizando a área protegida.

Com o capô aberto, tenha atenção para não danificar a patilha de segurança. Em caso de vento forte, não abra o capô.

! **Arrefecimento do motor parado**
O grupo ventilador do motor pode começar a funcionar depois de desligar o motor.
Tenha cuidado com objetos ou roupa que podem prender na hélice do ventilador!

Abertura

i A localização da alavanca interior de abertura do capô impede a abertura do capô com a porta dianteira esquerda fechada.

– Abra a porta.

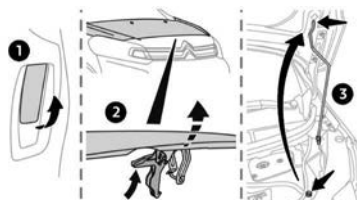

– Puxe a alavanca 1, situada na parte inferior do quadro da porta.

– Incline o comando para cima e depois levante o capô 2.
– Desencaixe a vareta 3 do respetivo suporte e coloque-a no entalhe para manter o capô aberto.

Fechamento

– Segure no capô e puxe para fora a vareta do suporte.
– Prenda a vareta no respetivo suporte.
– Baixe o capô e deixe-o cair para trancar quando estiver quase em baixo.
– Puxe o capô para confirmar que está trancado corretamente.

! Devido à existência de equipamentos elétricos sob o capô, recomenda-se limitar a exposição à água (chuva, lavagem, etc.).

Compartimento do motor*

O motor apresentado aqui serve apenas para fins ilustrativos.

A localização dos seguintes componentes pode variar:

- Filtro de ar.
- Vareta do óleo do motor.
- Tapa de enchimento do óleo do motor.
- Bomba de purga.

1. Reservatório do líquido do lava-vidros
2. Reservatório do líquido de arrefecimento do motor
3. Reservatório do líquido dos freios
4. Bateria
5. Ponto de massa remoto (-)
6. Caixa de fusíveis
7. Filtro de ar
8. Tapa de enchimento do óleo do motor
9. Vareta do óleo do motor
10. Bomba de purga*
11. Reservatório do óleo da direção assistida

! Sistema de Diesel
Este sistema está sob pressão muito elevada.
Qualquer intervenção deve ser realizada exclusivamente por um concessionário CITROËN.

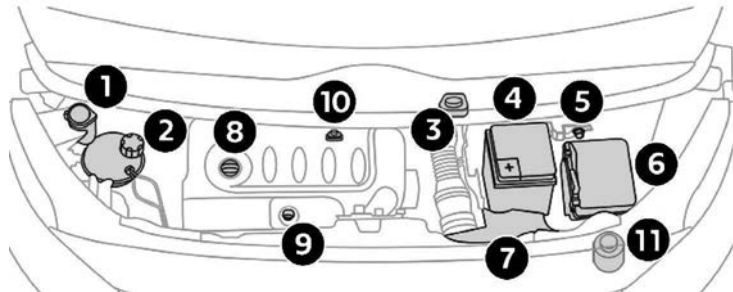

* Conforme o motor.

Verificação dos níveis

Controle regularmente todos os níveis seguintes de acordo com o plano de manutenção do fabricante. Reponha os níveis, se necessário, salvo indicação em contrário.

Em caso de descida significativa do nível, solicite a verificação do sistema correspondente pela rede CITROËN.

! Os líquidos devem estar em conformidade com requisitos do fabricante e o motor do veículo.

! Tenha atenção durante as intervenções sob o capô, uma vez que determinadas zonas do motor podem estar extremamente quentes (risco de queimadura) e o ventilador de arrefecimento pode ser acionado a qualquer instante (mesmo com a ignição desligada).

Produtos usados

! Evitar o contato prolongado de óleo e de líquidos usados com a pele. Muitos destes líquidos são nocivos para a saúde ou muito corrosivos.

 Não descarte o óleo e os líquidos usados pela canalização ou no solo. Esvazie o óleo usado para recipientes destinados a esta finalidade na rede CITROËN.

Óleo do motor



Depois de desligar o motor durante pelo menos 30 minutos e ser colocado ao nível do solo, o nível é verificado com o indicador do nível de óleo no painel de instrumentos com a ignição ligada (para veículos equipados com um indicador do combustível de reserva) ou a vareta.

É normal que sejam necessárias reposições do nível de óleo entre duas revisões (ou mudanças de óleo). Recomenda-se que verifique o nível e, se necessário, ateste a cada 5000 km.

! Para preservar a confiabilidade do motor e do sistema de controle de emissões, nunca utilize aditivos no óleo do motor.

Verificação com a vareta

Para saber qual é a localização da vareta, consulte a ilustração do compartimento do motor correspondente.

- Agarre na extremidade colorida da vareta e retire-a por completo.
- Limpe a vareta com um pano limpo e sem pelos.

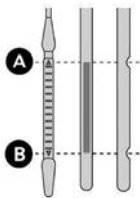

- Introduza de novo a vareta totalmente no orifício e, em seguida, retire-a novamente para efetuar o controle visual: o nível correto situa-se entre as marcas **A** (máx.) e **B** (mín.).

Não ligue o motor se o nível estiver:

- acima da marca **A**: contacte um concessionário CITROËN.
- abaixo da marca **B**: complete imediatamente o nível do óleo de motor.

! Grau do óleo

Antes de encher ou substituir o óleo do motor, verifique se o óleo é adequado para o motor e está em conformidade com as recomendações no plano de manutenção fornecido com o veículo (ou disponível a partir do seu concessionário CITROËN).

O uso de um óleo não recomendado pode invalidar a garantia se ocorrer uma anomalia do motor.

Adicionar o óleo do motor

No que respeita à localização da tampa de reservatório do óleo do motor, consulte a ilustração no compartimento do motor correspondente.

- Coloque o óleo em pequenas quantidades, evitando derrames ou salpicos nos peças do motor (risco de incêndio).
- Aguarde alguns minutos antes de verificar novamente o nível com a vareta.
- Adicione um pouco mais se necessário.
- Após verificação do nível, volte a apertar com cuidado a tampa de reservatório de óleo e coloque a vareta no respetivo lugar.

i Quando a ignição é ligada, a indicação do nível de óleo apresentada no painel de instrumentos não é válida durante 30 minutos depois de adicionar óleo.

Líquido de freios



O nível deste líquido deve situar-se próximo da marca "**MÁX.**".

Caso contrário, verifique o desgaste das pastilhas de freio.

Para saber a regularidade com que deve substituir o líquido dos freios, consulte o plano de manutenção do fabricante.

! Limpe a tampa antes de retirá-lo para reabastecer. Utilize apenas líquido de freios DOT4 de um recipiente vedado.

Óleo da direção assistida



O nível deste líquido deve situar-se próximo da marca "**MAX**".

Verifique o nível, com o veículo estacionado a nível do piso e, com o motor frio e verifique o nível no tubo de enchimento do óleo.

Líquido de arrefecimento do motor



É normal que sejam necessárias reposições do nível de líquido entre duas revisões.

Só pode verificar e adionar o líquido com o motor frio.

Um nível muito baixo de líquido de arrefecimento pode causar danos graves no motor; o nível do líquido de arrefecimento deve estar próximo da marca "MAX" e nunca deve excedê-la.

Se o nível estiver próximo ou abaixo da marca "MIN", é essencial completar.

Quando o motor estiver quente, a temperatura do líquido de arrefecimento é regulada pelo ventilador.

Uma vez que o circuito de arrefecimento está sob pressão, aguarde pelo menos uma hora depois de desligar a ignição para efetuar intervenções.

Em caso de intervenção urgente, para evitar qualquer risco de queimadura, envolva a tampa com um pano, rode-o duas voltas para reduzir a pressão.

Quando a pressão reduzir, retire a tampa e reponha o nível.

 O motoventilador pode entrar em funcionamento, mesmo depois do motor parar. Tenha cuidado que a hélice não toque em objetos nem em vestuário.

O eletroventilador pode permanecer funcionando por algum tempo para o arrefecimento do motor, sendo normal o ruído do seu funcionamento.

Líquido do lava-vidros



Complete sempre que necessário.

Especificações do líquido

O líquido deve ser reabastecido com um produto previamente misturado.

No inverno (temperaturas abaixo de zero), um líquido que contenha um agente anticongelamento adequado para as condições de temperatura deve ser utilizado para proteger os componentes do sistema (bomba, reservatório, condutas, jatos).

 O enchimento com água pura é proibido em quaisquer circunstâncias (risco de congelamento, reservatórios de calcário, etc.).

Aditivo de Diesel AdBlue® (Diesel com filtro de partículas)



ou



Ao atingir o nível mínimo no reservatório de aditivo do filtro de partículas, esta luz indicadora fica fixa, acompanhada de um sinal sonoro e de uma mensagem de aviso.

Reposição do nível

Deve completar este aditivo rapidamente. Visitar um concessionário CITROËN.

AdBlue® (BlueHDi)

É acionado um alerta quando se atinge o nível de reserva.

Para obter mais informações sobre os **Indicadores** e, em especial, os indicadores de autonomia AdBlue, consulte a seção correspondente.

Para evitar a imobilização do veículo, em conformidade com os regulamentos, deve abastecer o reservatório de AdBlue.

Para obter mais informações sobre o **AdBlue® (BlueHDi)** e, em especial, o abastecimento de AdBlue, consulte a seção correspondente.

Verificações

Salvo indicação contrária, verifique estes componentes em conformidade com o plano de manutenção do fabricante e em função da motorização do seu veículo.

Caso contrário, solicite que estes sejam verificados por um concessionário CITROËN.

! Utilize apenas produtos recomendados pela CITROËN ou produtos de qualidade e características equivalentes.

Para otimizar o funcionamento de componentes tão importantes como os do sistema de frenagem, a CITROËN seleciona e propõe produtos muito específicos.

Bateria de 12 V



A bateria não necessita de manutenção.

Verifique regularmente se os terminais estão apertados corretamente (versões sem terminais de liberação rápida) e se as conexões estão limpas.

i Para obter mais informações sobre as precauções a tomar antes de uma operação na **bateria de 12 V**, consulte a seção correspondente.

! As versões equipadas com Stop & Start possuem uma bateria de chumbo de 12 V, de tecnologia e características específicas.

A sua substituição deverá ser efetuada exclusivamente na rede CITROËN.

Filtro, habitáculo



Em função do meio ambiente e da utilização do veículo (por exemplo, meio poeirento, condução urbana), **substitua-o, se necessário, com uma frequência duas vezes superior.**

i Um filtro do habitáculo obstruído pode prejudicar o desempenho do sistema de ar condicionado e gerar odores desagradáveis.

Filtro, ar



Em função do meio ambiente e da utilização do veículo (por exemplo, meio poeirento, condução urbana), **substitua-o, se necessário, com uma frequência duas vezes superior.**

Filtro de óleo



Substitua o filtro de óleo a cada mudança de óleo do motor.

Filtro de partículas (Diesel)



O início de obstrução do filtro de partículas é indicado pelo acendimento temporário desta luz indicadora, acompanhada de uma mensagem de alerta.

Desde que as condições de trânsito o permitam, regenere o filtro circulando a uma velocidade de, pelo menos, 60 km/h até a luz indicadora se apagar.

I Se a luz indicadora permanecer acesa, isso indica um nível de aditivo de Diesel baixo. Para obter mais informações sobre a **Verificação dos níveis**, consulte a seção correspondente.

Após um funcionamento prolongado do veículo a uma velocidade muito baixa ou em marcha lenta, é possível verificar, excepcionalmente, emissões de vapor de água no escape durante a aceleração. Estas emissões não têm qualquer impacto no comportamento no veículo e no ambiente.

Veículo novo

Durante as primeiras operações de regeneração do filtro de partículas, pode sentir um cheiro de queimado. Isto é perfeitamente normal.

Saturação/Regeneração

Em caso de risco de entupimento, a luz de aviso acende-se, acompanhada por uma mensagem na tela do painel de instrumentos.

Este alerta deve-se a um início de saturação do filtro de partículas (condições

de circulação de tipo urbano excepcionalmente prolongadas: velocidade reduzida, engarrafamentos, etc.).

Para regenerar o filtro, é aconselhável circular, sempre que possível – quando as condições de circulação e regulamentação o permitirem – a uma velocidade de pelo menos 60 km/h, com um regime de motor superior a 2000 rpm durante cerca de 15 minutos (até a luz de aviso se apagar e/ou até desaparecer a mensagem de alerta).

Se possível, evite desligar o motor antes do fim da regeneração do filtro; interrupções repetidas podem originar a degradação precoce do óleo do motor.

Não é aconselhável terminar a regeneração do filtro com o veículo parado.

Anomalia

Se este alerta persistir, não ignore este aviso; o alerta indica a ocorrência de um problema de funcionamento no sistema de escape/filtro de partículas. Dirija-se a um concessionário CITROËN para solicitar a verificação total do sistema.

Pastilhas dos freios



O desgaste dos freios depende do tipo de condução, em particular para os veículos utilizados na cidade, em curtas distâncias. Pode ser necessário inspecionar o estado dos freios, mesmo entre as revisões do veículo. A menos que haja uma fuga no circuito, a redução do nível de líquido dos freios indica o desgaste das pastilhas.

I Depois da lavagem do veículo, pode formar-se umidade ou, em condições de inverno, gelo nos discos e pastilhas de freios: a eficácia de frenagem pode diminuir. Efetue algumas manobras de frenagem para secar e/ou descongelar os freios.

Desgaste dos discos/tambor dos freios



Para obter informações relativas à verificação do nível de desgaste dos discos/tambor dos freios, contacte a rede CITROËN.

Rodas e pneus



A pressão de enchimento de todos os pneus, incluindo a da roda sobressalente, deve ser verificada em todos os pneus “frios”.

As pressões indicadas na etiqueta são válidas para os pneus “frios”. Se tiver circulado mais de 10 minutos ou mais de 10 quilômetros a mais de 50 km/h, é necessário acrescentar 0,3 bar às pressões indicadas na etiqueta.

! A baixa pressão dos pneus aumenta o consumo de combustível. As pressões de pneus que não estejam em conformidade causam desgaste prematuro e afetam a aderência do veículo à estrada, risco de acidente!

A condução com pneus gastos ou danificados reduz o desempenho de frenagem e aderência à estrada do veículo. Verifique o estado dos pneus com regularidade (piso e flancos) e as rodas, bem como a presença das tampas das válvulas.

Se os indicadores de desgaste deixarem de aparecer separados no piso, a

profundidade das ranhuras é inferior a 1,6 mm; substitua os pneus assim que possível.

O uso de rodas e pneus de tamanho diferente do especificado pode afetar a vida útil dos pneus, a rotação das rodas, a distância ao solo e a leitura do velocímetro, além de ter um efeito adverso sobre a aderência à estrada.

A montagem de pneus diferentes nos eixos dianteiro e traseiro pode interferir com o tempo de reação do ESC.

Indique sempre o sentido de rotação nos pneus que vão ser armazenados quando instalados pneus de verão ou inverno. Armazene-nos num local fresco, seco e afastado da exposição direta aos raios solares.



Os pneus de inverno ou para as 4 estações podem ser identificados por este símbolo nas laterais.

Amortecedores



Não é fácil aos condutores detectarem quando os amortecedores estão gastos. No entanto, os amortecedores desempenham um papel importante na aderência à estrada e na eficiência da frenagem.

Para sua segurança e conforto durante a condução, é importante que sejam verificados com regularidade por um concessionário CITROËN.

Correia de acessórios e correia dentada (distribuição)



As correias são utilizados a partir do momento em que o motor é ligado até desligar. É normal que se desgastem com o tempo. Uma correia desgastada ou rompida pode danificar o motor, tornando-o inoperante.

Respeite a frequência de substituição recomendada, indicada em distância percorrida ou tempo decorrido, o que ocorrer primeiro.

AdBlue® (BlueHDi)

Para respeitar o ambiente e assegurar a conformidade com a norma **Proconve PL7**, sem afetar adversamente o desempenho ou o consumo dos motores a Diesel, a CITROËN tomou a decisão de equipar os seus veículos com um sistema que associa o SCR (Redução Catalítica Seletiva) a um filtro de partículas de Diesel (FAP) para o tratamento de gases de escape.

Sistema SCR

Com o auxílio de um líquido denominado AdBlue® que contém ureia, um catalisador converte até 85 % dos óxidos de azoto (NOx) em nitrogênio e água, inofensivos para a saúde e o ambiente.



O AdBlue® está dentro de um **reservatório especial** com capacidade para cerca de 19 litros.

A sua capacidade permite uma autonomia de cerca de 5000 km (**que pode variar bastante** dependendo do seu estilo de condução e do veículo).

Um sistema de alerta é acionado automaticamente quando a autonomia restante atinge os 2400 km, ou seja, assim que atinge o nível de reserva.

Vários alertas são acionados sucessivamente durante os restantes 2400 km até o reservatório esvaziar e o veículo ficar imobilizado.

Se a distância estimada percorrida pelo veículo entre abastecimentos for superior a 5000 km, é necessário completar com AdBlue.

Para obter mais informações sobre as **Luzes indicadoras** e alertas associados, ou sobre os **Indicadores**, consulte as seções correspondentes.

Congelamento do AdBlue®
AdBlue® congela a temperaturas abaixo de -11 °C, aproximadamente. O sistema SCR possui um dispositivo de reaquecimento do reservatório de AdBlue® que lhe permite colocar o veículo em movimento em condições climáticas de muito frio.

Quando o reservatório de AdBlue® está vazio, um dispositivo exigido por lei impede que o motor seja reiniciado.

Se o sistema de SCR apresentar uma anomalia de funcionamento, o nível de emissões do veículo deixa de estar em conformidade com a norma **Proconve PL7** e o veículo começa a poluir o ambiente.

Na eventualidade de uma avaria no sistema SCR confirmada, é essencial visitar um concessionário CITROËN. Após 1100 km, um dispositivo é ativado automaticamente para impedir a partida do motor.

Em ambos os casos, um indicador de autonomia permite-lhe saber a distância que pode percorrer antes da imobilização do veículo.

Fornecimento de AdBlue®

Recomenda-se abastecer com AdBlue® durante o primeiro alerta a indicar que o nível da reserva foi atingido.

! Para o funcionamento correto do sistema SCR:

- Utilize apenas o líquido AdBlue® em conformidade com a norma ISO 22241.
- Nunca transvase o AdBlue® para outro recipiente: o aditivo vai perder as qualidades de pureza.
- Nunca dilua o AdBlue® com água.

Pode adquirir o AdBlue® num concessionário CITROËN, bem como em estações de serviço equipadas com bombas de AdBlue®, concebidas especialmente para veículos de passageiros.

! Nunca faça o abastecimento de AdBlue® através de um distribuidor para veículos pesados.

Recomendações de armazenamento

O AdBlue® congela a cerca de -11 °C e degrada-se a partir dos +25°C. É recomendado que guarde as embalagens num local fresco ao abrigo da exposição direta à luz solar.

Nestas condições o líquido poderá ser conservado durante pelo menos um ano. Se o líquido congelar, pode voltar a utilizá-lo uma vez completamente descongelado à temperatura ambiente.

! Não guarde as embalagens de AdBlue® no veículo.

Precauções de utilização

O AdBlue® é uma solução à base de ureia. Este líquido não é inflamável, incolor e inodoro (quando mantido num local fresco).

Em caso de contato com a pele, lave a zona afetada com água corrente e sabão. Em caso de contato com os olhos, lave imediatamente com água abundante ou com uma solução de lavagem ocular durante, no mínimo, 15 minutos. Em caso de persistência de sensação de ardor ou irritação, consulte um médico.

Em caso de ingestão, lave imediatamente a boca com água limpa e beba bastante água.

Em determinadas circunstâncias (por exemplo, temperatura elevada), o risco de liberação de amoníaco não pode ser excluído: não inalar o vapor. Os vapores com amoníaco têm uma ação irritante nas mucosas (olhos, nariz e garganta).

! Mantenha o AdBlue® fora do alcance das crianças, no recipiente original.

Procedimento

Antes de proceder ao abastecimento, certifique-se de que o veículo está estacionado numa superfície plana e nivelada. Com temperaturas baixas, certifique-se de que a temperatura do veículo é superior a -11 °C. Caso contrário, o AdBlue® poderá congelar e não entrar no reservatório. Estacione o veículo num local com uma temperatura moderada durante algumas horas para poder efetuar o abastecimento.

! Nunca coloque o AdBlue® no reservatório de Diesel.

! No caso de respingos do AdBlue® ou se houver derrames na carroçaria, lave de imediato com água fria ou limpe com um pano úmido. Caso o líquido tenha cristalizado, elimine-o com o auxílio de uma esponja e de água quente.

! Importante: **se for necessário abastecer após uma anomalia devido a falta de AdBlue**, é essencial aguardar 5 minutos antes de ligar a ignição, **não pode abrir a porta do condutor, destrancar o veículo, inserir a chave na ignição.** Ligue a ignição e, após 10 segundos, ligue o motor.

– Desligue a ignição e retire a chave do contato da ignição para desligar o motor.

Acesso ao reservatório de AdBlue®

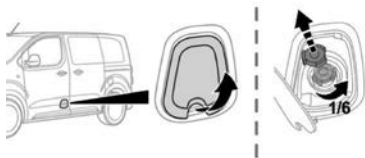

- Para acessar o reservatório de AdBlue®, abra a porta dianteira esquerda.
- Desaperte o tampão azul 1/6 de volta para a esquerda.
- Libere o tampão para cima.
- Com uma embalagem de AdBlue®: depois de verificar a data de validade, leia com atenção as instruções no rótulo antes de colocar o líquido da embalagem no reservatório AdBlue do veículo.
- Com uma bomba AdBlue®: introduza o bocal e encha o reservatório até o bocal parar automaticamente.
- Após abastecer, efetue a mesma sequência de operações pela ordem inversa.

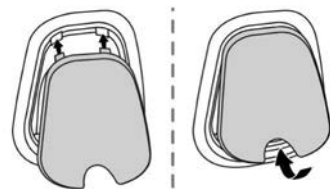

! Para não encher muito o reservatório de AdBlue®:

- Adicione 10 a 13 litros com embalagens de AdBlue®.
- Pare após a primeira parada automática do bocal se estiver reabastecendo numa estação de serviço.

O sistema registra apenas reposições de AdBlue® de 5 litros ou mais.

! Se o reservatório de AdBlue® estiver vazio, confirmado pela mensagem “Completar AdBlue: não é possível arrancar”, é essencial adicionar pelo menos 5 litros.

Conselhos de manutenção

Recomendações gerais

Devem ser seguidas as recomendações que se seguem para evitar danificar o veículo.

Exterior

! Nunca utilize um jato de alta pressão no compartimento do motor, risco de danos nos componentes elétricos!

Não lave o veículo num local exposto a luz solar intensa ou em condições de frio extremo.

! Quando lavar o veículo num posto de lavagem automática com escovas, tranque as portas.

Quando utilizar a máquina de lavar a pressão, segure na lança a pelo menos 30 cm do veículo (em especial quando limpar áreas com tinta lascada, sensores ou vedantes).

! Limpe de imediato quaisquer manchas que contenham produtos químicos que possam danificar a tinta do veículo (incluindo resina de árvores, excrementos de pássaros, secreções de insetos, pólen e asfalto).

Se o clima o justificar, limpe o veículo com frequência para remover depósitos minerais salinos (em áreas costeiras), fuligem (em áreas industriais) e lama (em locais frios ou com umidade). Estas substâncias podem ser muito corrosivas.

Entre em contato com um concessionário CITROËN para saber como remover manchas persistentes que requerem produtos especiais (como asfalto ou produtos para insetos).

De preferência, dirija-se a um concessionário CITROËN para proceder aos retoques.

Interior

! Quando lavar o veículo, nunca utilize uma mangueira de água ou um jato de alta pressão para limpar o interior.

Os líquidos transportados em copos ou outros recipientes abertos podem derramar, o que pode causar danos no posto de condução situado na console central. Permaneça vigilante!

Carroçaria

Tinta de alto brilho

! Não utilize produtos abrasivos, solventes, gasolina ou óleo para limpar a carroçaria.

Nunca use uma esponja abrasiva para limpar manchas persistentes, pode riscar a pintura!

Não aplique polimento se estiver exposto a luz solar intensa ou nas peças de plástico ou borracha.

■ Utilize um pano macio e água com sabão ou um produto com um pH neutro.
Limpe cuidadosamente a carroçaria com um pano de microfibras limpo.
Aplique polimento quando o veículo estiver limpo e seco.
Respeite as instruções de utilização indicadas no produto.

Adesivos

(Dependendo da versão)

! Não utilize um jato de alta pressão para limpar o veículo, risco de danos ou descolagem dos autocolantes!

■ Utilize um tubo de fluxo elevado (a uma temperatura entre os 25 °C e os 40 °C).
Coloque o jato de água perpendicular à superfície a limpar.
Passe o veículo por água destilada.

Estofamentos

! Não limpe o estofamento com produtos de limpeza não adequados, como solventes, detergentes, gasolina ou álcool puro.

Quando limpar produtos fabricados parcialmente a partir de couro, tenha cuidado para não danificar os outros materiais com o produto de couro específico.

■ Antes de limpar manchas de gordura ou líquidos, limpe rapidamente o excesso de gordura.

Antes de limpar, retire quaisquer resíduos que possam desgastar o estofamento com um pano umedecido com água desmineralizada e bem torcido.

Limpe com um pano macio umedecido com água e sabão ou um produto com um pH neutro.

Seque com um pano macio e seco.
com um pano humedecido com água desmineralizada e bem torcido.

Seque com um pano macio e seco.

Caixa de ferramentas

Acesso

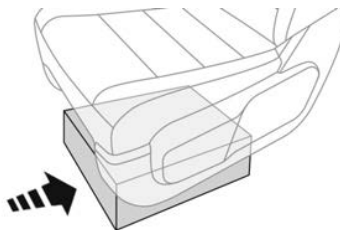

A caixa de ferramentas é instalada por baixo do banco dianteiro esquerdo.

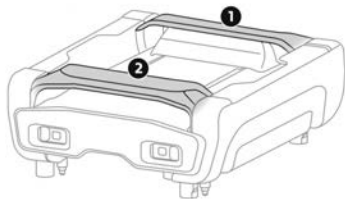

i Como medida de segurança, as barras 1 e 2 impedem que a caixa saia do alojamento se não estiver bem fixa.

Desmontagem

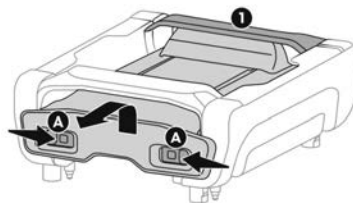

- Pressione os trincos **A** e deslize-os para dentro para soltar a caixa.
- Para passar além da barra **1**, levante a caixa ligeiramente e depois puxe-a o máximo possível.

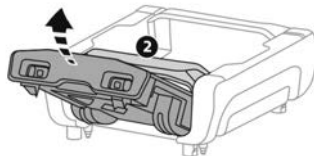

- Em seguida, para passar a barra **2**, eleve a caixa para cima.

Abertura

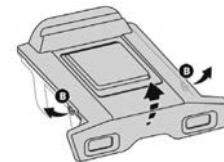

- Desencaixe as fixações **B** na cobertura e abra-a para acessar às ferramentas.

Arrumação

- Volte a instalar a cobertura na caixa e encaixe as fixações **B**.

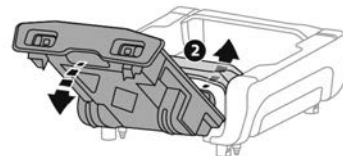

- Posicione a caixa com a frente inclinada para cima.
- Para passar a barra **2**, pressione a caixa enquanto a desce.

- Para passar a barra 1, eleve ligeiramente a caixa e, em seguida, pressione-a ao máximo.

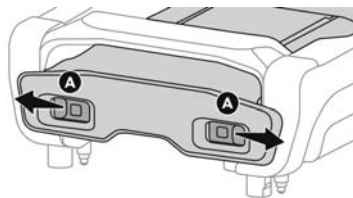

- Assim que a caixa estiver **totalmente instalada** no respetivo alojamento, pressione-a contra o tapete do piso e deslize os trincos **A** para fora, para fixar.

! Puxe a caixa para verificar que é solidária com o respetivo alojamento.

Roda sobressalente (Estepe)

Acesso às ferramentas

As ferramentas estão instaladas numa caixa de ferramentas.

! Para mais informações sobre a **Caixa de ferramentas**, consulte a seção correspondente.

! Para obter mais informações sobre o **Reboque**, consulte a seção correspondente.

! Estas ferramentas são específicas para o seu veículo e podem variar conforme o equipamento. Não as utilize para outros fins.

Lista de ferramentas*

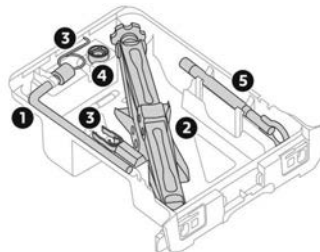

1. Chave de rodas.
Serve para retirar os parafusos das rodas e levantar/baixar o macaco.
2. Macaco.
Utilizado para levantar o veículo.
3. Ferramenta de remoção dos parafusos da roda/calota da roda.
Conforme o equipamento do veículo, é utilizada para remover as tampas dos parafusos das rodas de alumínio ou a calota nas rodas de aço.
4. Chave para os parafusos das rodas "antirroubo".
Utilizada para adaptar a chave de rodas aos parafusos especiais "antirroubo".
5. Argola de reboque.

* Conforme versão ou país.

6. Bloco de apoio para o macaco

Utilizado como apoio para o macaco e posicionado entre o solo e a base do macaco.



! O macaco deve ser utilizado apenas para substituir um pneu danificado ou furado.

Não utilize um macaco diferente daquele que vem com o veículo. Se o veículo não estiver equipado com o seu macaco original, contacte a rede PEUGEOT para obter o macaco previsto pelo fabricante. .

O macaco não necessita de qualquer manutenção.

Acesso à roda sobressalente

- Acesse à roda sobressalente a partir da traseira do veículo.
- Abra as portas traseiras.

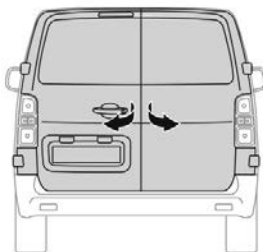
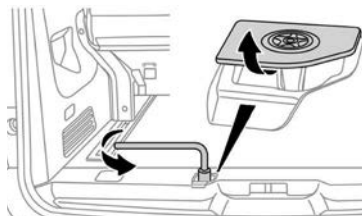
**Retirar a roda sobressalente do cesto**

- Acesse ao parafuso do cesto, situado no limite da porta traseira.
- Desaparafuse o parafuso rodando a chave de desmontagem de rodas no sentido inverso ao dos ponteiros do relógio (cerca de 14 voltas) até o cesto descer o suficiente para poder liberar o gancho do mesmo.

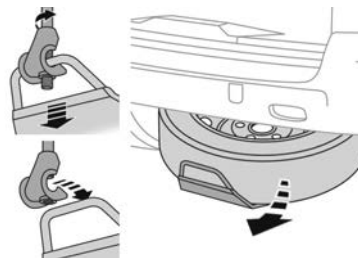

- Retire o suporte do gancho e coloque a roda sobressalente perto da roda a ser substituída.

* Conforme versão ou país

Colocar novamente a roda sobressalente no suporte



- Posicione a roda em frente ao cesto.
- Suba a roda progressivamente no cesto através de movimentos alternativos (da esquerda para a direita) até poder liberar a zona de fixação do gancho.
- Fixe o cesto no gancho e, em seguida, aperte o parafuso com a chave de desmontagem de rodas até o cesto estar completamente encaixado.

Pneu no cesto*

Pode alterar o tamanho do pneu na roda sobressalente de acordo com as instruções indicadas abaixo.

Dimensões dos pneus original	Dimensão da carroceria	
	Curta / Média	Longa
215/65 R16	É proibida a colocação de uma roda 225 no cesto.	Não existem restrições.
215/60 R17		
215/60 R17 M&S		
225/55 R17	Não se recomenda a colocação de uma roda 215 no cesto (risco de ruído).	

i É possível colocar um pneu 215 ou 225 furado no cesto.

Desmontagem da roda

! Estacionamento do veículo

Imobilize o veículo de maneira a não perturbar o tráfego: o piso deve ser nivelado, estável e não escorregadio.

Com um seletor de marchas, coloque o seletor na posição **P** e, em seguida, desligue a ignição para bloquear as rodas.

Pise no pedal do freio, a menos que esteja programado para o modo automático (para um freio de estacionamento elétrico) e verifique se a luz indicadora se acende no painel de instrumentos.

Verifique se os passageiros saíram do veículo e estão num local seguro. Nunca permaneça por baixo de um veículo elevado por um macaco. Utilize um cavalete ou tripé.

Com um freio de estacionamento elétrico, coloque um calço sob a roda diagonalmente oposta àquela que se vai substituir.

* Conforme versão ou país.

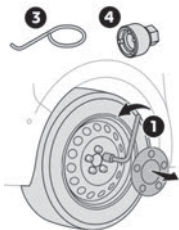

- Com rodas de aço, remova a calota de roda com a ferramenta 3 ou remova a calota das rodas com à mão.
- Se o veículo tiver parafusos antirroubo da roda, encaixe o casquilho do parafuso antirroubo 4 na chave de rodas 1 para desenroscar o parafuso antirroubo.
- **Afrouxe** (sem remover) os restantes parafusos da roda utilizando apenas a chave de rodas 1.

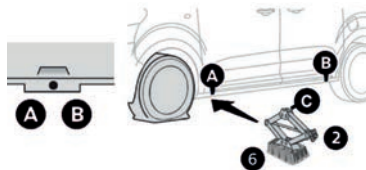

- Posicione o bloco 6 entre a base do macaco e o solo. Assegure-se de que

o encaixe na cabeça C do macaco 2 se encontra diretamente por baixo do ponto de fixação A ou B marcado na parte inferior da carroçaria, conforme o que estiver mais próximo da roda a substituir.

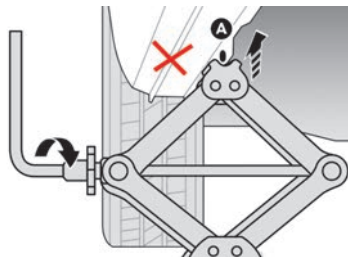
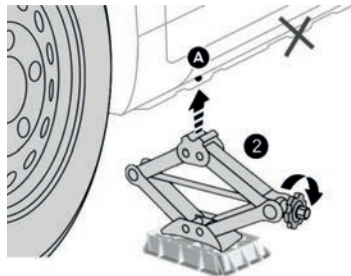

- Use o botão para subir o macaco 2 até que a cabeça entre em contato com a

posição A ou B utilizada; a superfície de contato A ou B do veículo deve ficar bem engatada na parte central da cabeça do macaco.

- Eleve o veículo, até deixar um espaço suficiente entre a roda e o solo, para colocar facilmente a roda sobressalente (não furada).

! Riscos de lesão!

Certifique-se de que o macaco 2 e bloco de apoio 6 estão bem encaixados e estáveis. Se o encaixe entre bloco e macaco não for feito corretamente ou, se o solo for escorregadio ou solto, o bloco e o macaco correm o risco de deslizarem e o veículo cair.

Certifique-se de que o macaco está posicionado exatamente nos pontos de fixação A ou B sob o veículo, assegurando que a superfície de contato do veículo está corretamente centrada sobre a cabeça do macaco. Caso contrário, corre o risco de danificar o veículo e/ou de o macaco cair.

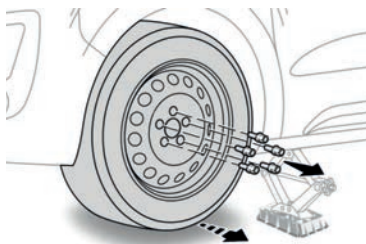

- Retire os parafusos e guarde-os num lugar limpo.
- Retire a roda.

Montagem da roda

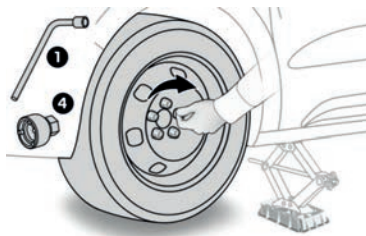

- Instale a roda no cubo.
- Aperte os parafusos manualmente até ao batente.

- Se estiver equipado no veículo, **efetue um pré-aperto** do parafuso antirroubo* com a chave de rodas **1** equipada com a chave antirroubo **4**.
- **Efetue um pré-aperto** dos outros parafusos apenas com a chave de rodas **1**.

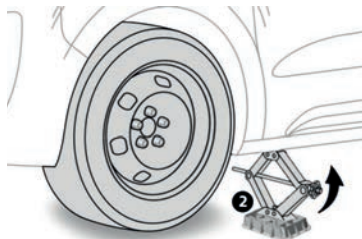

- Baixe totalmente o veículo novamente.
- Dobre o macaco **2** e retire-o.

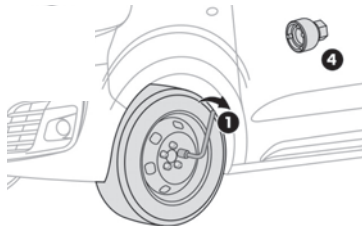

- Se estiver equipado no veículo, aperte o parafuso antirroubo* com a chave de rodas **1** equipada com a chave antirroubo **4**.
- **Aperte** os outros parafusos apenas com a chave de rodas **1**.
- Arrume as ferramentas na respetiva caixa.

i Montagem de uma roda sobressalente de aço ou utilização temporária*

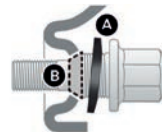

Se o veículo estiver equipado com rodas de alumínio*, as anilhas **A** não devem entrar em contato com a roda sobressalente de aço ou utilização temporária. A roda é mantida no respetivo local pela superfície de contato cônica **B** de cada parafuso.

! Depois de substituir uma roda

Arrume corretamente o pneu furado no cesto.

Dirija-se de imediato a um concessionário PEUGEOT.

Peça para verificarem o pneu furado. Após inspeção, o técnico vai indicá-lo se o pneu pode ser reparado ou se deve ser substituído.

i Se o veículo estiver equipado

com uma detecção da pressão baixa dos pneus, verifique a pressão dos pneus e reinicialize o sistema.

Para obter mais informações sobre a **Detecção da pressão baixa dos pneus**, consulte a seção correspondente.

i Detecção de pressão baixa dos pneus*

A roda sobressalente em chapa não possui sensor.

i Roda com calota
Durante a montagem da roda,

volte a montar a calota começando por colocar o seu entalhe voltado para a válvula e pressionando a sua superfície com a palma da mão.

Triângulo de sinalização

Este dispositivo refletor e desmontável deve ser instalado na estrada se o veículo avariar ou apresentar danos.

! Antes de sair do veículo

Ligue as luzes indicadoras de perigo, coloque o colete de segurança para montar e instalar o triângulo.

Montagem e colocação do triângulo

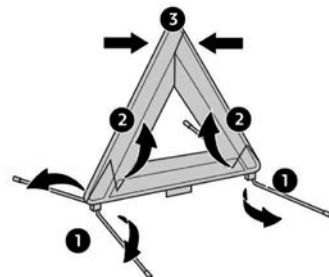

Para as versões equipadas com um triângulo original, consulte a figura acima.

Para outras versões, consulte as instruções de montagem do fabricante fornecidas com o triângulo.

- Coloque o triângulo atrás do veículo, em conformidade com a legislação em vigor localmente.

* Conforme versão ou país

Substituir uma lâmpada

■ Em determinadas condições climáticas (por exemplo, baixa temperatura ou umidade), o embaçamento da superfície interna do vidro das luzes dianteiras e traseiras é normal; este embaçamento desaparece alguns minutos após o acendimento das luzes.

! Os faróis encontram-se equipados com vidro em policarbonato, revestido por um verniz protetor:

– **Nunca limpe os faróis com um pano seco ou abrasivo, produtos de limpeza ou solventes.**

– Utilize uma esponja e água com sabão ou um produto com um pH neutro.

– Ao utilizar lavagem de alta pressão em sujeira persistente, não aponte a lança de maneira persistente para os faróis ou para os rebordos, para evitar deteriorar o respectivo verniz e a junta de estanqueidade.

! A substituição de uma lâmpada só deve ser efetuada com a ignição desligada e depois do farol/luz estar apagada há vários minutos: risco de queimadura grave!

Não toque diretamente na lâmpada com os dedos: utilize um pano sem fios.

É essencial utilizar apenas lâmpadas do tipo antiultravioletas (UV), para não danificar os faróis.

Substitua sempre uma lâmpada com defeito por uma lâmpada nova com as mesmas referências e características. Para evitar desequilíbrio da luz, substitua as lâmpadas aos pares.

■ Luzes de halogéneo (Hx)

! Para garantir luzes de boa qualidade, verifique se a lâmpada está bem posicionada no respetivo alojamento.

! Abertura do capô/acesso às lâmpadas

Tenha cuidado quando o motor estiver quente, risco de queimaduras!

! Tenha cuidado com objetos e roupa que possam ficar presas na hélice da ventoinha de arrefecimento: risco de estrangulamento!

! Após uma substituição de lâmpada

Para montar novamente, efetue as operações de desmontagem pela ordem inversa.

Feche a tampa de proteção com muito cuidado para garantir o isolamento das luzes.

Modelo com lâmpadas halógenas

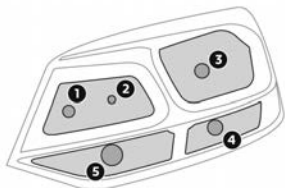

1. Luzes de posição (W5W - 5 W)
2. Faróis altos (H1-55W)
3. Faróis baixos (H7 - 55 W)
4. Luzes diurnas (W21W LL-21W)
5. Indicadores de mudança de direção (PY21W-21W, âmbar)

Acesso às lâmpadas

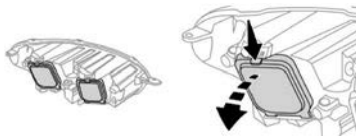

- Pressione o grampo superior da tampa e, em seguida, incline-a para trás para retirá-la.

Faróis baixos.

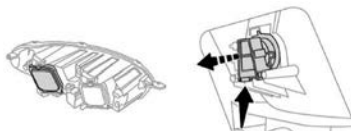

- Pressione o grampo inferior do conector e retire o conjunto conector e lâmpada.
- Retire a lâmpada e substitua-a.

ⓘ Durante a nova montagem do conector e da lâmpada na luz, reposicione o conjunto no alojamento até ouvir o "clique" de bloqueio.

Luzes diurnas*

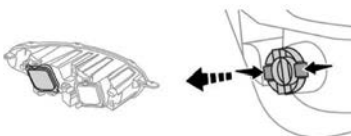

- Pressione os dois grampos laterais do conector e retire o conjunto conector e lâmpada.
- Retire a lâmpada e substitua-a.

Luzes de posição

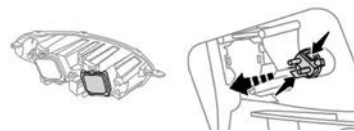

- Pressione os dois grampos laterais do conector e retire o conjunto conector e lâmpada.
- Retire a lâmpada e substitua-a.

Faróis altos

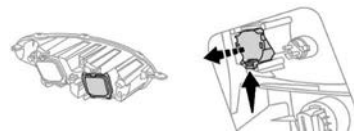

- Pressione o grampo inferior do conector e retire o conjunto conector e lâmpada.
- Retire a lâmpada e substitua-a.

* Conforme versão ou país

Luzes indicadoras de mudança de direção

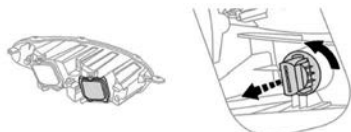

- Desaperte o porta-lâmpadas 1/4 de volta no sentido contrário ao dos ponteiros do relógio.
- Retire o porta-lâmpadas e substitua a lâmpada avariada.

■ A intermitência rápida das indicadores de mudança de direção (esquerdo ou direito) é sinal de avaria numa das lâmpadas do respetivo lado.

■ As lâmpadas de cor âmbar devem ser substituídas por lâmpadas com características e cor idênticas.

Luzes diurnas / luzes de posição*

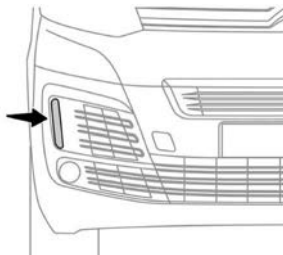

Para a substituição deste tipo de lâmpada, consulte a rede CITROËN. Está disponível um kit de substituição para os LED no revendedor CITROËN.

Luzes de neblina (H11-55W)*

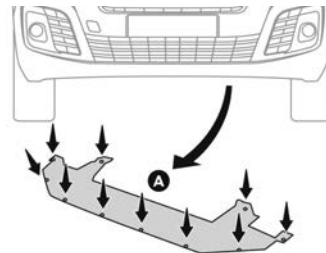

- Por baixo do para-choque dianteiro, afrouxe os parafusos no defletor A e retire-o.

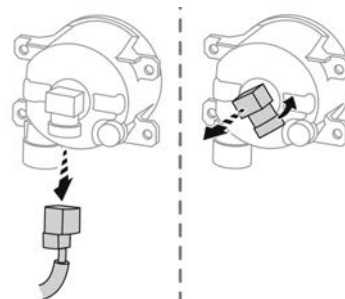

* Conforme versão ou país

- Pressione o grampo de bloqueio e desligue o conector.
- Desaperte o porta-lâmpadas um quarto de volta para a esquerda e retire-o.
- Substitua a lâmpada com defeito.

i Pode também contactar um concessionário CITROËN para substituir estas lâmpadas.

Indicador de mudança de direção lateral (WY5W - 5W (âmbar))

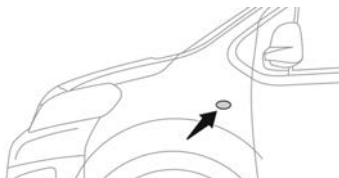

- Empurre a luz indicadora de mudança de direção lateral para trás e libere-a.
- Durante a montagem, engate a luz indicadora de mudança de direção para a frente e puxe-a para trás.

As lâmpadas de cor âmbar (indicadores de mudança de direção e luzes laterais), devem ser substituídas por lâmpadas com características e cor idênticas.

Luzes traseiras



1. Luzes de freio/luzes de posição (P21/5W-21/5W)
2. Indicadores de mudança de direção (PY21W-21W, âmbar)
3. Luzes de marcha a ré (P21W-21W)
4. Luzes de neblina/luzes de posição (P21/4W-21/4W)

i Para os veículos com revestimento interior, contacte um concessionário CITROËN para realizar a operação.

- Identifique a lâmpada defeituosa e, em seguida, abra as portas traseiras.

* Conforme versão ou país

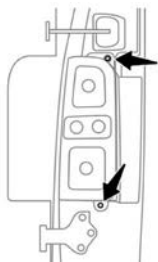

- Através das portas, desaperte os 2 parafusos de fixação a partir do exterior.
- Com a porta da mala, desencaixe o revestimento de plástico a partir do exterior e, em seguida, incline-o para fora para removê-lo. Em seguida, desaperte os 2 parafusos de fixação.

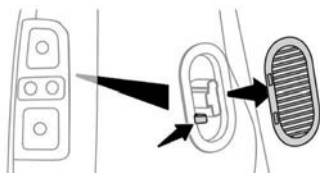

- A partir do interior, e conforme a versão, retire a grelha de ventilação.

- Enquanto segura a lâmpada no devido lugar, pressione o grampo situado no interior e, em seguida, retire-a com cuidado.
- Desligue o conector elétrico.

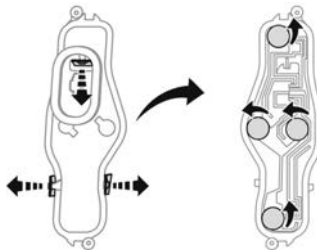

- Expanda ligeiramente os 3 suportes e extraia a porta-lâmpadas.
- Retire a lâmpada avariada pressionando ligeiramente por cima e rodando um quarto de volta no sentido dos ponteiros do relógio.
- Substitua a lâmpada.

Terceira luz de freio (W5W - 5W)

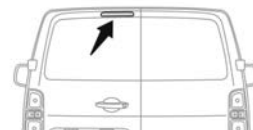

- Abra a porta traseira esquerda.

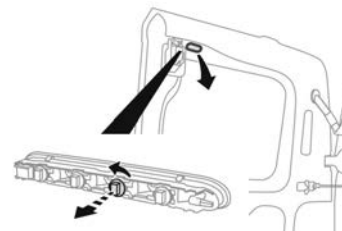

- Retire a cobertura de plástico com uma chave de parafusos.
 - Passando pela abertura e através de uma chave de parafusos, pressione a luz para o exterior.
 - Desligue o conector e retire a lâmpada.
 - Rode o porta-lâmpadas um quarto de volta para a esquerda e substitua a lâmpada com defeito.
- Para a montagem, pressione a lâmpada para encaixá-la.

Luzes da placa (W5W-W)

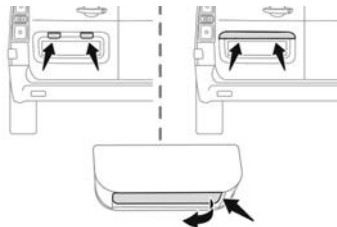

- Insira uma chave de parafusos fina num dos entalhes no exterior da lente.
- Puxe para fora para desencaixar.
- Retire a lente e substitua a lâmpada avariada.

Para voltar a montar, pressione a lente para a encaixar.

Luzes de teto (dianteira e traseira)*

Luzes de teto LED



Para a substituição deste tipo de lâmpada, consulte a rede CITROËN. Está disponível um kit de substituição para os LED no revendedor CITROËN.

Luzes de teto com uma lâmpada W5W-5W

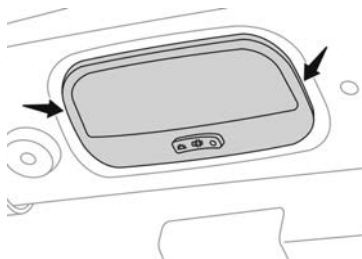

- Desencaixe a parte transparente deslizando uma chave de parafusos nas ranhuras de cada lado da luz de teto.
 - Puxe a lâmpada e substitua-a.
- Para voltar a montar, encaixe a parte transparente no respetivo alojamento e assegure-se do bloqueio correto.

* Conforme versão ou país

Substituir um fusível

Acesso às ferramentas e à caixa de fusíveis do painel de bordo

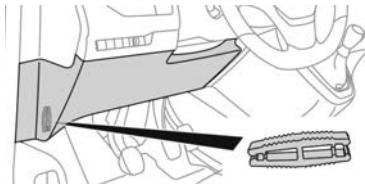

A pinça de extração e os fusíveis encontram-se por trás da tampa da caixa de fusíveis.

- Solte a tampa puxando a parte superior esquerda e, em seguida, a direita.
- Retire completamente a tampa.

Substituir um fusível

Antes de substituir um fusível, é necessário:

- Conhecer a causa da anomalia e solucioná-la.
- Desligue todas as fontes de consumo de energia.
- Imobilizar o veículo e desligar a ignição.
- Identificar o fusível avariado utilizando as tabelas e esquemas de identificação existentes.

Para substituir um fusível, é essencial:

- Utilizar a pinça especial para extrair o fusível do respectivo compartimento e verificar o estado do filamento.
- Substituir sempre o fusível avariado por um novo com intensidade equivalente (mesma cor); uma intensidade diferente pode provocar uma anomalia de funcionamento: risco de incêndio!

Se a anomalia voltar a ocorrer após a substituição de um fusível, solicite a verificação do sistema elétrico por um concessionário CITROËN.

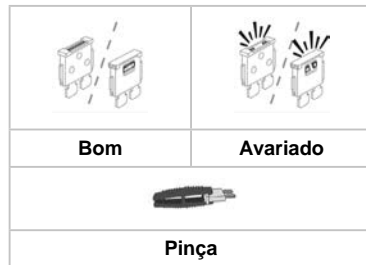

■ Tabelas completas de atribuição dos fusíveis e diagramas correspondentes

Para obter mais informações, contacte um concessionário CITROËN.

! A substituição de um fusível não mencionado nas tabelas de atribuição pode dar origem a uma anomalia de funcionamento grave no veículo.
Consultar um concessionário CITROËN.

* Conforme versão ou país

! Instalação de acessórios elétricos

O sistema elétrico do veículo foi concebido para funcionar com equipamentos de série ou opcionais.

Antes de instalar outros equipamentos ou acessórios elétricos no veículo, consulte um revendedor CITROËN.

! Para mais informações sobre a instalação de um engate de reboque ou de um equipamento de tipo TAXI, contacte um revendedor CITROËN.

! A CITROËN não aceita qualquer responsabilidade por custos associados à reparação do veículo ou a problemas de funcionamento resultantes da instalação de acessórios não fornecidos e não recomendados pela CITROËN e não instalados de acordo com as respetivas especificações, em particular se o consumo elétrico do conjunto de todos os equipamentos adicionais ligados ultrapassar os 10 miliamperes.

Fusíveis no painel de bordo

A caixa de fusíveis encontra-se na parte inferior do painel de bordo (lado esquerdo).

Acesso aos fusíveis

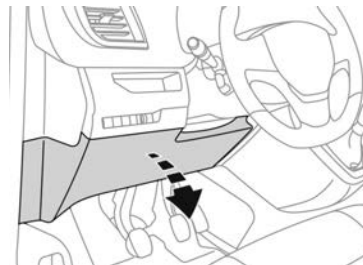

Desencaixe a tampa puxando a parte superior esquerda e, em seguida, a direita.

* Conforme versão ou país

Versão 1 (Eco)*

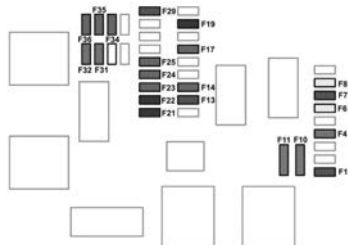

Os fusíveis, descritos abaixo, variam conforme os equipamentos do seu veículo.

Fusível N°	Intensidade (A)	Funções*
F1	10	Direção assistida elétrica, contator de embreagem.
F4	15	Buzina.
F5/F6	20	Bomba lava-vidros dianteira.
F7	10	Tomada para acessórios 12 V traseira.
F10/F11	30	Travas internas, externas, dianteiras e traseiras.
F13	10	Comando de climatização.
F17	5	Painel de instrumentos.
F19	3	Comandos no volante.
F21	3	Sistema anti-roubo.
F23	5	Mostrador de não colocação ou remoção dos cintos de segurança.
F25	5	Airbags.
F31	15	Auto-rádio (+ bateria).
F32	15	Tomada de acessórios 12 V dianteira.
F34	5	Comandos elétricos dos retrovisores externos.
F35	5	Comando de regulagem da altura dos faróis.
F36	5	Recarga lanterna, luz de teto traseira.

* Conforme versão ou país

Fusíveis do compartimento do motor*

A caixa de fusíveis encontra-se no compartimento do motor junto à bateria.

Acessar aos fusíveis

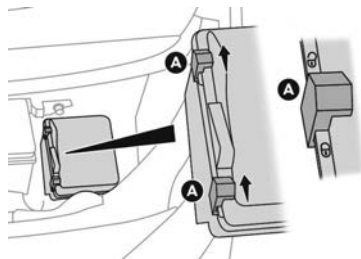

- Libere os dois fechos **A**.
 - Retire a tampa.
 - Substitua o fusível.
 - Após a intervenção, feche cuidadosamente a tampa e, em seguida, prenda os dois fechos **A** para garantir o isolamento adequado da caixa de fusíveis.
- Os fusíveis, descritos abaixo, variam conforme os equipamentos do seu veículo.

Fusível N.º	Intensidade (A)	Funções*
F12	5	Comando relé da velocidade do eletroventilador (GMV).
F15	-	Não utilizado.
F17	5	Sonda Lambda e Central eletrônica do motor.
F18	15	Farol alto direito.
F19	15	Farol alto esquerdo.
F21	30	Motor de partida.
F29	40	Motor do limpa-vidros dianteiro.

* Conforme versão ou país

Bateria de 12 V

Procedimento para efetuar a partida do motor a partir de outra bateria ou para recarregar a sua bateria descarregada.

Baterias de partida de chumbo-ácido



As baterias possuem substâncias nocivas como ácido sulfúrico e chumbo.

Devem ser eliminadas de acordo com as prescrições legais e não devem, em caso algum, ser eliminadas juntamente com o lixo doméstico.

Coloque as baterias do telecommando e as baterias gastas do veículo num ponto de coleta especial.



Antes de manusear a bateria, proteja os seus olhos e o seu rosto. Qualquer operação na bateria deverá ser efetuada num local ventilado e afastado de chamas, livres de fontes de faísca, para evitar risco de explosão ou incêndio.

Lave as mãos no final da operação.

Acesso à bateria

A bateria encontra-se situada sob o capô.

- Abra o capô usando a alavanca de liberação interna e depois o comando de segurança exterior.

- Desencaixe a vareta e coloque-a no entalhe para manter o capô aberto.

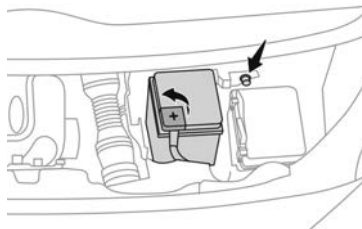

- Retire a proteção de plástico para acessar ao terminal (+) se o seu veículo estiver equipado.

O borne (-) da bateria não está acessível. Existe um ponto de massa remoto na dianteira do veículo.



Para obter mais informações sobre o **Capô** e o **Motor**, consulte as seções correspondentes.

Capacidade bateria

Comprimento veículo	Intensidade em Ah (Amperes-hora)
Longo (L3)	EF 760 70Ah (EFR)



Substitua sempre a bateria por outra com as mesmas especificações.

Efetuar a partida a partir de outra bateria

Se a bateria do veículo estiver gasta, o motor pode ser colocado em funcionamento através de uma bateria de reserva (externa ou de outro veículo) e de cabos auxiliares ou de um booster de bateria.

! Nunca coloque o motor em funcionamento com um carregador de baterias.

Nunca utilize um booster de bateria de 24 V ou mais.

Verifique previamente se a bateria de reserva tem uma tensão nominal de 12 V e uma capacidade pelo menos igual à da bateria descarregada.

Os dois veículos não devem estar em contato.

Desligue todo o equipamento consumidor elétrico dos dois veículos (sistema de áudio, limpa-vidros, iluminação, etc.).

Verifique se os cabos auxiliares estão bem afastados das peças móveis do motor (ventoinha, correia, etc.).

Não desligue o terminal (+) com o motor em funcionamento.

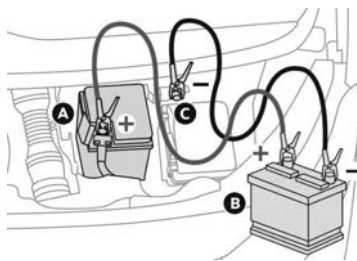

- Levante a proteção de plástico no terminal (+), se o veículo estiver equipado com uma.

- Ligue o cabo vermelho ao terminal (+) da bateria gasta **A** (ao nível da parte metálica em curva) e, em seguida, ao terminal (+) da bateria de reserva **B** ou do booster.

- Ligue uma extremidade do cabo verde ou preto ao terminal (-) da bateria de reserva **B** ou do booster (ou num ponto de massa do veículo do veículo de apoio).

- Ligue a outra extremidade do cabo verde ou preto no ponto de massa **C**.

- Ligue o motor do veículo de apoio e deixe-o funcionar durante alguns minutos.

Se a partida do motor não for imediato, desligue a ignição e aguarde alguns instantes antes de efetuar uma nova tentativa.

- Desligue os cabos auxiliares **pela ordem inversa**.

- Volte a colocar a proteção de plástico do terminal (+), se o veículo estiver equipado com uma.

- Deixe o motor funcionar, com o veículo parado, no mínimo durante 30 minutos para permitir que a bateria atinja um nível de carga suficiente.

! Se conduzir de imediato sem atingir um nível de carga suficiente pode afetar algumas das funcionalidades do veículo.

! Para desligar, efetue estas operações pela ordem inversa.

Carregar a bateria com um carregador de bateria

Para assegurar uma longevidade ideal da bateria, é indispensável manter a carga a um nível suficiente.

Em alguns casos, pode ser necessário carregar a bateria:

- Utilizando o veículo essencialmente para viagens de curta distância.
- Ao prever uma imobilização prolongada do veículo durante várias semanas.

Consultar um concessionário CITROËN.

! Para carregar a bateria do veículo, utilize apenas um carregador compatível com baterias de chumbo-ácido com tensão nominal de 12 V.

! Respeite as instruções de utilização fornecidas pelo fabricante do carregador. Nunca inverta as polaridades. Não é necessário desligar a bateria

- Desligue a ignição.
- Desligue todos os consumidores elétricos (sistema de áudio, iluminação, limpa-vidros, etc.).

- Desligue o carregador **B** antes de ligar os cabos à bateria, para evitar qualquer faísca perigosa.

- Verifique se os cabos do carregador estão em bom estado.

- Levante a proteção de plástico no terminal (+), se o veículo estiver equipado com uma.

- Ligue os cabos do carregador **B** da seguinte forma:

- o cabo vermelho positivo (+) ao terminal (+) da bateria **A**,
- o cabo preto negativo (-) ao ponto de massa **C** do veículo.

- No final da operação de carga, desligue o carregador **B** antes dos cabos da bateria **A**.

! Se esta etiqueta estiver afixada, utilize apenas um carregador de 12 V, para evitar a degradação irreversível dos componentes elétricos ligados ao sistema.

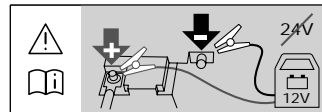

! Nunca tente carregar uma bateria congelada - Risco de explosão!
Se a bateria estiver congelada, solicite o seu controle pela rede CITROËN que verificará se os componentes internos não estão danificados e se o recipiente não está partido, o que implicaria um risco de fuga de ácido tóxico e corrosivo.

Desligar a bateria

Para manter um estado adequado da carga para ligar o motor, recomendamos que desligue a bateria se o veículo não for utilizado durante um período prolongado.

Antes de desligar a bateria:

- Feche todas as aberturas (portas, porta lateral, vidros),
- Desligue todos os dispositivos que consomem eletricidade (sistema de áudio, limpa-vidros, luzes, etc.).
- Desligue a ignição e aguarde 4 minutos.

Após ter acessado à bateria, basta desligar o terminal (+).

Abraçadeira do terminal de liberação rápida

Desligar o terminal (+)

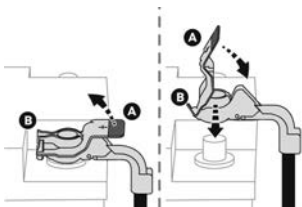

- Conforme o equipamento, levante a tampa de plástico no terminal (+).
- Eleve o comando **A** ao máximo para liberar a abraçadeira **B**.
- Retire a abraçadeira **B** levantando-a.

Voltar a ligar o terminal (+)

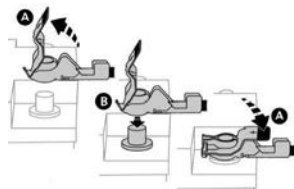

- Eleve o comando **A** ao máximo.
- Volte a montar a abraçadeira **B** no terminal (+).
- Empurre a abraçadeira **B** totalmente para baixo.
- Baixe o comando **A** para bloquear a abraçadeira **B**.
- Conforme o equipamento, baixe a tampa de plástico no terminal (+).

! Não force o comando, uma vez que não é possível travar se a abraçadeira não estiver bem posicionada; reinicie o procedimento.

Após ligar novamente a bateria

Após voltar a ligar a bateria, ligue a ignição e aguarde 1 minuto antes de ligar o motor, para permitir a inicialização dos sistemas eletrônicos.

No entanto, se após esta operação existirem ligeiras perturbações, contacte um concessionário CITROËN.

No que respeita à respectiva seção, reinicialize o equipamento:

- Chave de telecomando ou chave eletrônica (conforme a versão).
- Comando dos vidros elétricos.
- Data e hora.
- Estações de rádio predefinidas.

i Durante o trajeto após a primeira partida do motor, o sistema Stop & Start pode não estar operacional.

Neste caso, o sistema apenas fica novamente disponível após uma imobilização contínua do veículo, cuja duração depende da temperatura exterior e do estado de carga da bateria (até cerca de 8 horas).

Reboque

Procedimento para fazer rebocar o seu veículo ou para rebocar outro veículo utilizando um dispositivo mecânico removível.

Recomendações gerais

Respeite a legislação em vigor do país em que circula.

Certifique-se de que o peso do veículo rebocador é superior ao peso do veículo rebocado.

O condutor deverá permanecer ao volante do veículo rebocado e deve ter carta de condução válida.

Durante o reboque de um veículo com as quatro rodas no solo, utilize sempre uma barra de reboque homologada; as cordas e as correias são proibidas.

O veículo rebocador deve deslocar-se progressivamente.

Quando o veículo é rebocado com o motor desligado, a frenagem e a direção deixam de estar disponíveis.

É necessário chamar o serviço de reboque profissional em caso de:

- veículo avariado na autoestrada ou na via rápida.
- impossibilidade de colocar a caixa de marchas em ponto morto, de desbloquear a direção ou de soltar o freio de estacionamento.
- reboque apenas com duas rodas no solo.
- veículos de quatro rodas motrizes
- não estiver disponível uma barra de reboque homologada.

Acesso ao anel de reboque

O anel de reboque está instalado na caixa de ferramentas.

Para mais informações sobre a **Caixa de ferramentas**, consulte a seção correspondente.

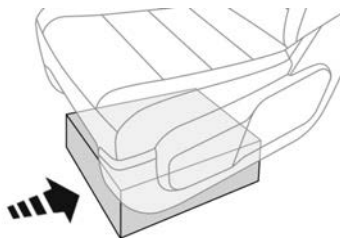

Com uma caixa de velocidades manual, coloque a alavanca de velocidades em ponto morto.

Rebocar o seu veículo

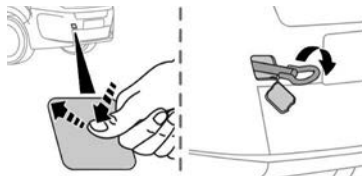

- No para-choque dianteiro, deslize a parte central da placa de cobertura para a extremidade superior (conforme indicado acima) para desencaixar.
- Aperte o anel de reboque até ao batente.
- Instale a barra de reboque.
- Acenda as luzes de perigo no veículo rebocado.
- Arranque devagar, circule lentamente e apenas para uma curta distância.

Antes de rebocar o veículo, é essencial colocá-lo no modo de roda livre.

Para obter mais informações sobre o **Rotação livre**, consulte a seção correspondente.

Rebocar outro veículo

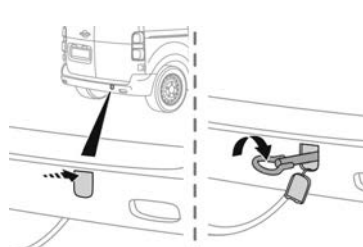

- No para-choque traseiro, pressione a proteção (como representado acima) para a liberar.
- Aperte a argola de reboque até ao batente.
- Instale a barra de reboque.
- Acenda as luzes indicadoras de emergência no veículo rebocado.
- Arranque devagar, circule lentamente e apenas para uma curta distância.

Reboque do veículo

Instruções para fazer rebocar o seu veículo em um caminhão guincho.

! Instruções gerais

É aconselhável, sempre, utilizar caminhão guincho para rebocar o veículo. Desta forma, o veículo poderá ser transportado apoiado em plataformas específicas sobre o próprio caminhão-guincho. Respeite a legislação de trânsito vigente sobre procedimentos de reboque.

Está proibido utilizar cordas ou correias.

Certifique-se de que o peso do veículo trator é superior ao peso do veículo rebocado.

O condutor deve permanecer no volante do veículo rebocado.

A circulação em uma auto-estrada ou uma via rápida, é proibida durante o reboque.

Durante um reboque com o motor desligado, deixa de existir assistência de frenagem e de direção.

Nos casos seguintes, contate um profissional para efetuar o reboque:

- veículo avariado na auto-estrada ou em via rápida,
- impossibilidade de colocar a caixa de marchas em ponto morto, de desbloquear a direção, de desativar o freio de estacionamento,
- ausência de barra de reboque homologada.

Para realizar a subida do veículo no caminhão guincho utilizar cintas sobre **AMBOS** triângulos de suspensão. Não deve ser montado ganchos. Utilizar somente cintas.

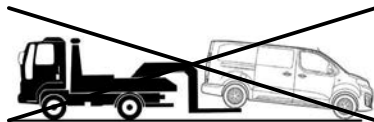
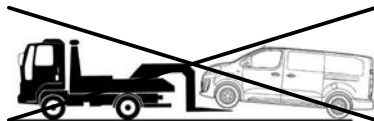
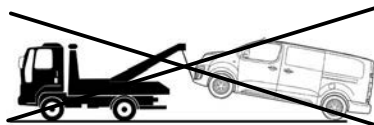

Engate de um reboque

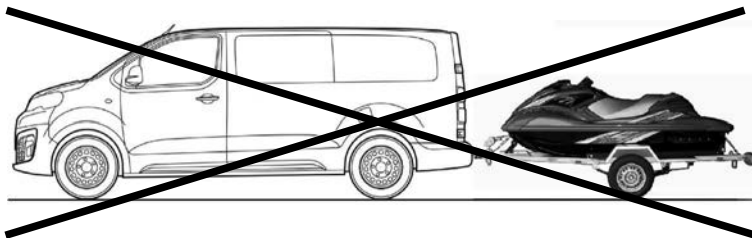

! Seu veículo foi projetado para o transporte de pessoas e de cargas.

Está vedada a instalação de gancho de reboque, sob pena de deteriorização do veículo. Em caso de dúvidas, entre em contato com uma concessionária da Rede CITROËN.

Falta de combustível (Diesel)

Para os veículos equipados com um motor Diesel, em caso de falta de combustível, é necessário seguir os procedimentos abaixo para poder purgar o circuito de combustível.

Motores 1.5 BlueHDi

- Ligue a ignição (sem ligar o motor).
- Aguarde cerca de 1 minuto e desligue a ignição.
- Acione o motor de partida para ligar o motor.

! Se não for possível efetuar a partida do motor de primeira, não insista e reinicie o procedimento.

! Para obter mais informações sobre **Reabastecimento e prevenção de combustível (Diesel)**, consulte a seção correspondente.

! Para obter mais informações sobre o **Compartmento do motor**, em especial a localização destas peças por baixo do capô, consulte a seção correspondente.

Extintor

! Seguindo o disposto na Resolução CONTRAN 556/2015, que torna facultativo o uso do extintor de incêndio para os automóveis, utilitários, camionetas, caminhonetes e triciclos de cabine fechada, o seu veículo não está equipado com o extintor de incêndio. No entanto, está adaptado para a instalação do mesmo na rede autorizada CITROËN.

! A correta fixação do extintor no seu suporte é importante para a segurança dos ocupantes do veículo. Isto garantirá que o equipamento não seja projetado sobre os ocupantes em caso de frenagem brusca, colisão ou curva acentuada. O equipamento também poderá se desprender e deslizar para baixo dos pedais e impedir sua utilização. Recomendamos ler as instruções impressas no equipamento, sobre verificações e manutenções periódicas.

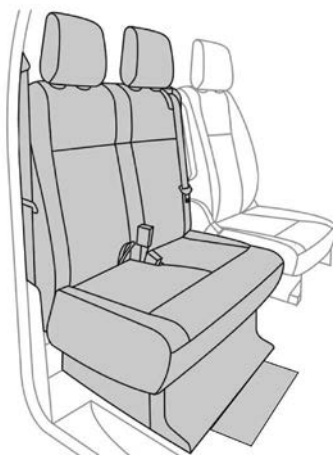

! O extintor de incêndio deve ser fixado no habitáculo do motorista posicionado a frente do assento central..

Características dos motores e cargas rebocáveis

Motores

As características do motor estão detalhadas na documentação de venda do veículo.

As tabelas incluem apenas os valores disponíveis no momento da publicação.

Para obter os valores em falta, contacte um concessionário CITROËN.

i A potência máxima corresponde ao valor homologado num banco de ensaio, segundo as condições definidas na legislação europeia (Diretiva 1999/99/CE).

Para obter mais informações, contacte um concessionário CITROËN.

Pesos e cargas rebocáveis

Os valores máximos das massas e das cargas relativos ao veículo estão indicados no manual, bem como na documentação de venda.

Estes valores são também indicados na chapa ou etiqueta do fabricante.

Para obter mais informações, contacte um concessionário CITROËN.

Os valores de MTAC (Peso total de circulação autorizado) e de cargas indicados são válidos até uma altitude máxima de 1000 metros. O valor de cargas tem de ser reduzido em 10% por cada 1000 metros de altitude.

! Quando as temperaturas exteriores são elevadas, o desempenho do veículo pode ser limitado para proteger o motor. Se a temperatura exterior for superior a 37 °C, reduza o peso transportado.

Motor e Caixas de Marchas	
MOTOR	BlueHDi 120 S&S (DV5RUc)
CAIXA DE MARCHA	Manual 6 marchas
Cilindrada (cm ³)	1 499
Diâmetro x curso (mm)	75 x 84,8
Pot. máx: norma CE (CV)	120
Pot. máx: norma CE (kW)	88
Regime de pot. máx. (rpm)	3 500
Torque máx.: norma CE (Nm)	300
Regime de torque máx. (rpm)	1 750
Catalisador	Sim - Com uso de Uréia (AdBlue)
DPF (Filtro de Partículas)	Sim
Capacidade reservatório de Uréia (AdBlue)	18,7 litros
Combustível	Diesel S-10
CAPACIDADES DE ÓLEO (em litros)	
Motor (com troca do filtro de óleo)	5,74
Caixa de câmbio	2,00

Massas e Cargas (em kg)*		
MOTOR	BlueHDi 120 S&S (DV5RUc)	
CAIXA DE MARCHA	Manual 6 marchas	Manual 6 marchas
VERSÃO	CARGO	VITRÉ
Massa em ordem de marcha (MODM)	1 725	1 725
Massa máx. tecnicamente admissível em carga (MTAC = MODM + Carga útil)	3 225	3 225
Carga Útil	1 500	1 500
Peso máximo admissível no eixo dianteiro	1 500	1 500
Peso máximo admissível no eixo traseiro	1 860	1 860

! Veículo não foi projetado para utilização com reboque.

*Valores para modelo básico sem equipamentos opcionais.

Obs: Os valores de MTAC indicadas são válidas para uma altitude máxima de 1 000 metros; a carga admissível mencionada deve ser reduzida em 10 % por incrementos de 1 000 metros suplementares.

Temperaturas externas elevadas (superiores a 37°C) podem levar a reduções de desempenhos do veículo, para proteção do motor. Limite a carga transportada.

Dimensões (mm)

Estas dimensões foram medidas num veículo sem carga.

Retrovisores rebatidos

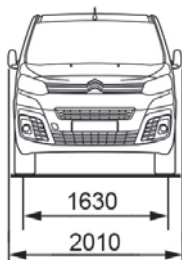

Portas traseiras

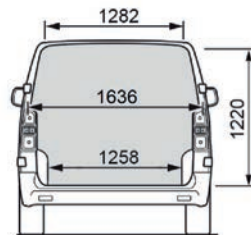
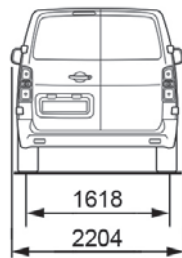

L3

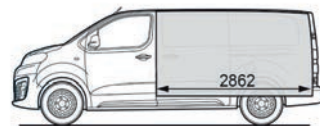
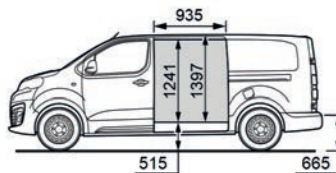
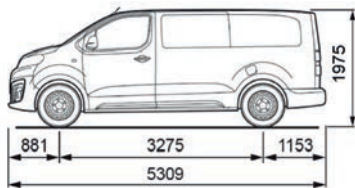

Elementos de identificação*

Diferentes dispositivos de marcação visíveis para a identificação e a procura do veículo.

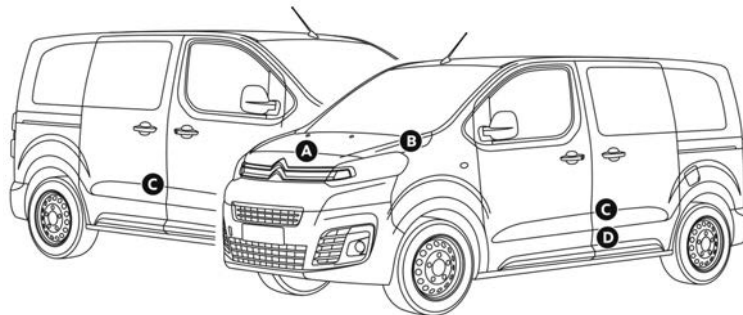

A. Número de identificação do veículo (V.I.N.), sob o capô do motor.

Este número está gravado no chassis, junto a caixa de roda dianteira direita.

B. Número de identificação do veículo (V.I.N.), na travessa inferior do para-brisas.

Este número encontra-se indicado numa etiqueta colada e visível através do para-brisas.

C. Etiqueta do fabricante.*

Esta etiqueta autodestruíva, colada no pilar central, do lado direito ou esquerdo, apresenta as seguintes informações:

- nome do fabricante,
- número de recepção comunitária,
- número de identificação do veículo (V.I.N.),
- peso máximo tecnicamente admissível em carga,
- peso total de circulação admissível,
- peso máximo no eixo dianteiro,
- peso máximo no eixo traseiro.

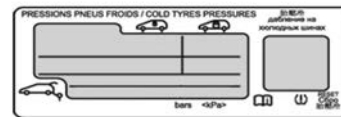

D. Etiqueta dos pneus/pintura.

Esta etiqueta, colada no pilar central, do lado do condutor, apresenta as seguintes informações:

- pressões de enchimento com o veículo vazio e carregado,
- dimensões dos pneus (incluindo índice de carga e símbolo de velocidade dos pneus),
- pressão de enchimento da roda sobresselente,
- referência da cor da pintura,

! Proibido cobrir, pintar, soldar, cortar, perfurar, alterar ou remover o Número de Identificação Veicular (NIV ou VIN)

i O controle da pressão de enchimento dos pneus deve ser efetuado a frio e, pelo menos, todos os meses.

* Conforme versão ou país

TABELA DE PRESSÃO DOS PNEUS (BAR/PSI) E PNEUS HOMOLOGADOS*				
Motor	BlueHDi 120 S&S			
Dimensão	Fabricante	Modelo	Eixo Dianteiro	Eixo Traseiro
215/65 R16 C 109/107T	Pirelli	Carrier	2.8 / 41 (1)	3.0 / 44 (1)
			3.2 / 46 (2)	4,5 / 65 (2)
Roda sobressalente (Estepe) 215/65 R16 C	4.0 / 58			

(1) veículo em estado de funcionamento + condutor e 01 (um) passageiro

(2) veículo em estado de funcionamento + condutor e todos os passageiros + capacidade de carga máxima

* Conforme versão ou país

Notas:

- 1) Recomenda-se verificar a pressão de inflação dos pneus semanalmente e com os mesmos próximos à temperatura ambiente (frios).
- 2) O estepe também deve ser calibrado periodicamente, com a pressão de 4.0 bar / 58 PSI.
- 3) Respeitar a limitação de velocidade estipulada para o uso do estepe.
- 4) Pode ocorrer uma degradação do nível de conforto, na capacidade de absorção de vibração e ruído dos pneus quando utilizada a pressão de consumo.
- 5) A redução do consumo de combustível é diretamente impactada pela maneira como o veículo é conduzido. A condução "esportiva" eleva o consumo de combustível.
- 6) A utilização de pressões de inflação acima ou abaixo do especificado compromete a integridade dos pneus, sua durabilidade e aumenta o consumo de combustível.

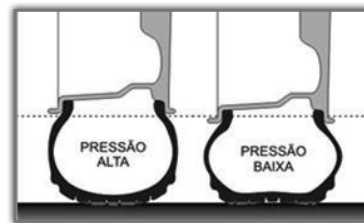

	Pressão recomendada Tolerância de 3 PSI acima ou abaixo	Segurança Conforto Durabilidade Baixo consumo de combustível
	Pressão temporariamente admissível Entre 3 a 7 PSI abaixo da pressão recomendada	Durabilidade reduzida do pneu em pelo menos 8.000 quilômetros
	Pressão perigosa Entre 7 a 15 PSI abaixo da pressão recomendada Pressão de alto risco Abaixo de 15 PSI da pressão recomendada	Risco de explosão Forte aumento dos riscos: - Riscos de aquaplanagem - Riscos de desgaste nos ombros dos pneus - Aumento do consumo de combustível



- 7) Recomenda-se sempre substituir os pneus por modelos homologados neste manual para manutenção das prestações de segurança, conforto e consumo de combustível.



MANUAL DE MANUTENÇÃO E GARANTIA

CITROËN ASSISTANCE



Prezado Cliente,

Você acaba de adquirir seu novo **CITROËN**, pelo que agradecemos a confiança que depositou na marca.

Uma vez que a **CITROËN** conhece perfeitamente os seus veículos, recomendamos que confie as intervenções de manutenção a uma concessionária autorizada **CITROËN**, que o aconselhará sobre a manutenção mais adequada tendo em conta as condições de utilização do seu veículo. Desta forma, contará com um veículo seguro, com um bom desempenho e confiável.

Graças às competências da rede **CITROËN**, você terá a garantia de que serão efetuadas todas as operações previstas pelo fabricante.

Para saber qual a concessionária mais próxima ou para obter maiores informações sobre o seu **CITROËN**, visite o nosso site **www.citroen.com.br**.

Este Caderno de Manutenção, hoje nas suas mãos, descreve com precisão as condições de garantia, as preconizações e o acompanhamento da manutenção do seu veículo.

Recomendamos que leia atentamente este caderno de manutenção. O mesmo deverá ser guardado e apresentado em todas as operações quando visitar a rede **CITROËN**.

A **CITROËN** do Brasil reserva-se ao direito de efetuar evoluções no conteúdo do referido caderno de manutenções, sem prévio aviso.

Eventuais alterações a este Caderno de Manutenção poderão ser consultadas em nosso site em www.citroen.com.br

Certificado de Garantia Contratual

Para que este certificado seja válido, o quadro abaixo deve ser preenchido e ter o carimbo comercial do ponto de venda da rede CITROËN que vendeu o veículo.

A garantia contratual tem efeito a partir da data de entrega do veículo ao cliente, ou seja, a data de início da garantia indicada no certificado.

IDENTIFICAÇÃO DO VEÍCULO V.I.N.	
<div style="border-bottom: 1px solid black; height: 20px; width: 100%;"></div>	
Data do início da garantia	
<div style="border-bottom: 1px solid black; height: 20px; width: 100%;"></div>	
Data da expiração da garantia	
<div style="border-bottom: 1px solid black; height: 20px; width: 100%;"></div>	
Modelo: _____	
Combustível: _____	
Nº Motor: _____	
Nº Cambio: _____	
Placa: _____	

1º PROPRIETÁRIO	
Nome:	
Endereço:	
.....	
CEP:	Cidade/UF:
Telefone fixo:	
Telefone celular:	
E-mail:	

IDENTIFICAÇÃO DO VENDEDOR	
<p style="text-align: center;">Carimbo do ponto de venda CITROËN</p>	

Índice

Este caderno de manutenção faz parte integrante da documentação de bordo de seu veículo. Ele apresenta as condições da garantia e as operações de manutenção a serem efetuadas.

Certificado de garantia	3	Conteúdo revisões - Veículos elétricos	29-30
Condições de garantia - Veículos Passeio	5	Utilização severa	31
Condições de garantia - Veículos Utilitários	7	Produtos recomendados - Veículos Passeio	33
Condições de garantia - Todos Veículos	9-13	Produtos recomendados - Veículos Utilitários	34-35
Garantia da pintura	14	Produtos recomendados - Veículos Elétricos	36
Garantia antiperfuração	15-16	Recomendações de manutenção	37-40
Manutenção do seu CITROËN	17	Acompanhamento da manutenção	41-43
Revisões - Veículos de Passeio	18	Verificações da garantia antiperfuração	44-46
Conteúdo revisões - Veículos Passeio	19-21	Anotações técnicas	47
Substituição da correia de distribuição	22	Substituição do AirBag e Cintos de Segurança	48
Revisões - Veículos Utilitários	23	Substituição do Odômetro	49
Conteúdo revisões - Veículos Utilitários	24-26	Mudança de endereço ou de proprietário	50
Substituição da correia de distribuição	27	CITROËN Assistance	48-55
Revisões - Veículos elétricos	28		

Condições de garantia - Veículos de Passeio

Concomitantemente a garantia legal de 90 dias assegurada pelo artigo 26 do Código de Defesa do Consumidor, válida a partir da data de entrega do veículo, a CITROËN do Brasil oferece a seguinte garantia:

- Para veículos de passeio com motores à combustão (gasolina, etanol ou flexfuel) : 36 meses, sem limite de quilometragem, contados a partir da data de entrega do veículo, observadas as demais condições presentes neste manual.
- Para veículos de passeio com motores elétricos: 36 meses, sem limite de quilometragem, contados a partir da data de entrega do veículo. Constitui exceção desta disposição a “bateria de tração”*, contida unicamente nos veículos elétricos, que terão garantia de 8 anos ou 160.000 Km, contados a partir da data de entrega do veículo, o que ocorrer primeiro, observadas as demais condições presentes neste manual.

* Bateria de tração: vide definição contida no Guia de Utilização e Manutenção (Visão geral - Motor elétrico)

A garantia contratual cobre:

1. A garantia contratual do seu veículo cobre a reparação e/ou a substituição sem custos para o cliente de peças reconhecidas como defeituosas pela CITROËN do Brasil, bem como a mão-de-obra necessária para a colocação do veículo em conformidade. Esta operação poderá ser efetuada com peças novas ou reparadas, de acordo com o critério do fabricante.
2. Da mesma forma, se o seu veículo ficar imobilizado após uma avaria coberta pela garantia, a CITROËN do Brasil será responsável pelos eventuais custos de reparação no local ou pelo reboque do veículo até à concessionária CITROËN mais próxima, conforme procedimento descrito no manual do CITROËN Assistance.
3. A ausência de realização de alguma das revisões periódicas previstas no manual de manutenção/garantia causará a exclusão da cobertura da garantia contratual caso se constate que o defeito poderia ser evitado se realizadas as revisões.

4. Os defeitos resultantes de desgaste natural das peças, uso prolongado, utilização inadequada, acidentes de qualquer natureza, desrespeito às luzes de aviso, e casos fortuitos ou de força maior, não são cobertos pela Garantia.
5. A não realização de todas as manutenções, reparos e regulagens em um Concessionário CITROËN, observadas as quilometragens e prazos previstas neste manual, resultará na perda da garantia. Esta situação ocorrerá apenas se houver relação entre o problema apresentado pelo veículo e a ausência de revisão periódica e/ou reparo/manutenção realizado fora da rede de concessionárias.
6. A transformação ou modificação do veículo por empresas não homologadas pela CITROËN do Brasil, ou a instalação de acessórios ou itens não aprovados por esta levará à exclusão da cobertura da garantia caso se constate que o defeito esteja relacionado à modificação ou instalação de acessórios nestas condições.
7. A substituição de peças de origem por outras não originais, e/ou quando da sua montagem não tenham sido cumpridas as normas prescritas, assim como a utilização do veículo para fins de competição, resultará na exclusão da cobertura da garantia, caso se constate que o defeito foi originado por estas condições.
8. A cobertura para a bateria 12 Volts dos veículos de passeio com motor a combustão (gasolina, etanol ou Flexfuel) e da bateria secundária de 12 volts dos veículos de passeio com motor elétrico se limita a vazamento e curto circuito interno.

Condições de garantia - Veículos Utilitários

Concomitantemente a garantia legal de 90 dias assegurada pelo artigo 26 do Código de Defesa do Consumidor, válida a partir da data de entrega do veículo, a CITROËN do Brasil oferece a seguinte garantia:

- Para o veículo Jumpy: 36 meses ou 100.000 km, o que ocorrer primeiro.
- Para os veículos Berlingo e Jumper: 12 meses sem limite de quilometragem
- A bateria de tração* dos veículos utilitários com motor elétrico terá garantia de 8 anos ou 160.000 km, o que ocorrer primeiro.

Todos os prazos acima referentes à garantia contratual serão contados a partir da entrega do veículo. Esta data é indicada no certificado de garantia deste caderno de manutenção fornecido juntamente com o veículo.

* Bateria de tração: vide definição contida no Guia de Utilização e Manutenção (Visão geral - Motor elétrico)

A garantia contratual cobre:

1. A garantia contratual do seu veículo cobre a reparação e/ou a substituição sem custos para o cliente de peças reconhecidas como defeituosas pela CITROËN do Brasil, bem como a mão-de-obra necessária para a colocação do veículo em conformidade. Esta operação poderá ser efetuada com peças novas ou reparadas, de acordo com o critério do fabricante.
2. Da mesma forma, se o seu veículo ficar imobilizado após uma avaria coberta pela garantia, a CITROËN do Brasil será responsável pelos eventuais custos de reparação no local ou pelo reboque do veículo até à concessionária CITROËN mais próxima, conforme procedimento descrito no manual do CITROËN Assistance.
3. A ausência de realização de alguma das revisões periódicas previstas no manual de manutenção/garantia causará a exclusão da cobertura da garantia contratual caso se constate que o defeito poderia ser evitado se realizadas as revisões.

4. Os defeitos resultantes de desgaste natural das peças, uso prolongado, utilização inadequada, acidentes de qualquer natureza, desrespeito às luzes de aviso, e casos fortuitos ou de força maior, não são cobertos pela Garantia.
5. A não realização de todas as manutenções, reparos e regulagens em um Concessionário CITROËN, observadas as quilometragens e prazos previstas neste manual, resultará na perda da garantia. Esta situação ocorrerá apenas se houver relação entre o problema apresentado pelo veículo e a ausência de revisão periódica e/ou reparo/manutenção realizado fora da rede de concessionárias.
6. A transformação ou modificação do veículo por empresas não homologadas pela CITROËN do Brasil, ou a instalação de acessórios ou itens não aprovados por esta levará à exclusão da cobertura da garantia caso se constate que o defeito esteja relacionado à modificação ou instalação de acessórios nestas condições.
7. A substituição de peças de origem por outras não originais, e/ou quando da sua montagem não tenham sido cumpridas as normas prescritas, assim como a utilização do veículo para fins de competição, resultará na exclusão da cobertura da garantia, caso se constate que o defeito foi originado por estas condições.
8. A cobertura para a bateria 12 Volts dos veículos utilitários com motor a combustão (Diesel, gasolina, etanol ou Flexfuel) e da bateria secundária de 12 volts dos veículos utilitários com motor elétrico se limita a vazamento e curto circuito interno.

Condições de garantia - Veículos Passeio e Utilitários

¶ É de responsabilidade do proprietário fazer verificações periódicas, tais como:

- 1) Verificar semanalmente o desgaste e pressão de calibragem dos pneus, inclusive da roda sobressalente, e caso constatado consumo anormal dos pneus, mesmo com o controle de calibragem sendo efetuado, consultar um concessionário CITROËN.
- 2) Verificar o perfeito funcionamento do sistema de iluminação interna e externa do veículo.
- 3) Verificar o nível do líquido do sistema de arrefecimento (motor frio) e do reservatório do lavador do pára-brisas e/ou vidro traseiro.
- 4) Verificar o nível de óleo do motor (motor frio).
- 5) Verificar a geometria da suspensão (alinhamento das rodas) a cada 5.000km (consultar um concessionário CITROËN).
- 6) Recomenda-se efetuar o rodízio dos pneus a cada 10.000km (consultar um concessionário CITROËN).

¶ Os pneus possuem garantia dos respectivos fabricantes e as eventuais reclamações deverão ser dirigidas a um concessionário CITROËN.

¶ A realização de serviços pelas concessionárias CITROËN, quando em dissonância com a política de serviços da CITROËN, não importará na perda da garantia, salvo expressa concordância do consumidor a este respeito.
Em caso de um incidente em seu veículo, a reclamação deve ser feita diretamente ao concessionário, imediatamente após a constatação do defeito.

¶ O manual de utilização do veículo deve sempre ser consultado em caso de dúvidas.

¶ A garantia contratual que cobre as peças substituídas termina na mesma data que a garantia do veículo, exceto disposições legais em contrário.

As peças substituídas no âmbito da Garantia passam a ser propriedade da CITROËN do Brasil.

¶ A quebra do vidro somente será reconhecida pelo representante CITROËN, quando decorrer de deficiência de alojamento na carroceria ou de defeito intrínseco. Considerando que este tipo de quebra (trinca) ocorre somente nas quilometragens iniciais, esta garantia é limitada aos 90 dias conforme código de defesa do consumidor, artigo 26, contados a partir da data constante no certificado de garantia do caderno de manutenção.

A garantia contratual não cobre os seguintes elementos:

1. As avarias decorrentes da negligência ou má utilização, do desrespeito às indicações descritas nos manuais, de uma sobre carga mesmo que passageira ou inexperiência do condutor.
2. Danos oriundos do desrespeito ao acendimento das luzes indicadoras do painel.
3. Danos no motor oriundos de entrada de água pelo sistema de admissão (calço hidráulico), em decorrência da utilização do veículo em áreas alagadas ou inundadas devido a fatores climáticos ou outros fatores adversos.
4. Problemas causados por superaquecimentos ou falta de pressão de óleo do motor não serão aceitos em garantia por serem considerados consequência de desrespeito aos alertas existentes no painel de instrumentos do veículo.
5. **As operações de manutenção e as revisões necessárias** ao bom funcionamento do seu veículo, mencionadas no caderno de manutenção, e a substituição das peças de consumo, como exemplo os filtros de óleo, de ar, de combustível ou do habitáculo.
6. **As regulagens, balanceamento e afloramentos** (alinhamento, equilíbrio das rodas, conjunto de suspensão dianteira e traseira, portas, etc...).
7. Algumas peças sofrem desgaste natural, que pode ser mais ou menos acentuado conforme o tipo de operação a que o veículo está sujeito, não sendo, portanto, cobertas pela garantia em caso de desgaste. Por constituírem-se itens de consumo normal, as peças descritas a seguir não estão cobertas pela garantia, qualquer que seja o tempo ou quilometragem decorridos.
 - Palhetas do limpador de pára-brisa.
 - Lâmpadas (exceto LED).
 - Fusíveis.
 - Bateria 12 volts - exceto a vazamento e curto - circuito interno.
 - Elementos filtrantes/filtros em geral.
 - Pastilhas, lonas de freio, discos de freio dianteiro ou traseiro e tambores de freio traseiros (quanto a desgaste).
 - Vidros (quanto a quebra ou ataque químico).
 - Lubrificantes.
 - Aditivos e fluidos.
 - Buchas.
 - Conjunto de embreagem.
 - Amortecedores.
 - Discos e tambores de freio.
 - Rolamentos em geral.
 - Vedadores e coifas em geral.
 - Correias.
 - Pneus (Garantia do fabricante de pneu).
 - Velas de ignição.

A garantia contratual não cobre os seguintes elementos:

8. **As vibrações e os ruídos** ligados ao funcionamento do veículo, desgastes como a coloração, alteração ou deformação de peças devido ao envelhecimento normal.
9. O desgaste provocado pela utilização de outros **líquidos, peças ou acessórios que não os originais** ou de qualidade equivalente assim como a utilização de combustíveis não adaptados ou de má qualidade, bem como a utilização de aditivos complementares que não os indicados pela CITROËN do Brasil.
10. Os danos provocados por **fenômenos naturais**, tais como a queda de granizo, inundações, relâmpagos, tempestades ou outras condições atmosféricas, assim como acidentes, incêndios ou roubos.
11. **As consequências de reparações, transformações ou alterações** realizadas por **empresas não autorizadas** pelo fabricante, bem como as consequências da instalação de acessórios **não homologados**.
12. As anomalias imputáveis a uma causa externa que danifique o veículo, impactos, substâncias químicas do meio ambiente, detritos de origem animal ou vegetal.
13. Os danos causados pelo uso de combustíveis diferentes dos especificados para o veículo, ou que tenham sua composição adulterada.
14. Danos derivados de acidentes.
15. A deterioração normal de estofados e itens de aparência devido a desgaste ou exposição ao tempo.
16. Danos oriundos de instalação de equipamentos não homologados pela CITROËN, mesmo que instalados em concessionários autorizados.
17. Não se enquadram em garantia serviços, tais como: limpeza do sistema de alimentação, lavagens, reapertos, regulagens, balanceamento e geometria da suspensão (alinhamento).
18. Os pneus, são garantidos diretamente pelo respectivo fabricante. A rede CITROËN poderá auxiliar tecnicamente ao cliente em caso de dúvidas quanto a possível parecer disponibilizado pelo representante de pneu.
19. Quaisquer outros custos não especificamente previstos pela presente garantia contratual ou pela garantia legal, principalmente custos relativos à imobilização do veículo, tal como a perda de fruição ou de exploração, etc.

O que fazer para ter benefício pleno da garantia contratual

1. O cliente deve apresentar o **caderno de manutenção** do respectivo veículo atualizado, incluindo o Certificado de Garantia, **devidamente preenchido** pelo Concessionário que vendeu o veículo.
2. O cliente deve efetuar as **operações de manutenção e revisões** do veículo em total conformidade com as indicações da CITROËN do Brasil e confiar as referidas operações exclusivamente a um ponto de serviço da rede comercial CITROËN; dispor de meios para comprovar este fato (fichas de acompanhamento de manutenção, faturas, etc.).
3. **Após a constatação** de uma eventual avaria, o cliente deve apresentar o veículo ao ponto de serviço da rede CITROËN para proceder à resolução do problema durante o horário normal de funcionamento. Esta medida destina-se a preservar a segurança do condutor e dos passageiros, bem como evitar o agravamento da avaria detectada, fato que poderia implicar reparações mais complexas do que as necessárias originalmente.

Assim, a garantia contratual não cobre avarias e as respectivas consequências pelo fato de não agir assim que detectar a referida avaria.

4. Do mesmo modo, deve responder **ao convite por parte de um ponto de serviço da rede comercial da marca** para prontamente proceder com à reposição em conformidade do seu veículo.

Revisões Periódicas :

- Os veículos de hoje são máquinas de engenharia precisa. Siga rigorosamente as etapas do plano de manutenção recomendado; elas economizam tempo, evitam problemas, despesas mais tarde e contribuem para manter seu veículo seguro.
- Todas as revisões periódicas deverão ser executadas em conformidade com este caderno de manutenção e garantia, pois o cumprimento do plano de revisão possibilita que possam ser detectadas e evitadas

eventuais falhas em quaisquer dos componentes, de forma a assegurar o funcionamento harmônico e adequado do veículo e não comprometer a garantia concedida.

- O não cumprimento do programa de revisões periódicas constante neste manual poderá, além de prejudicar o bom desempenho do veículo, ensejar a não cobertura de itens cujas falhas poderiam ter sido evitadas caso fosse cumprido o plano de revisão constante neste manual.
- **O não cumprimento destas regras fará com que o proprietário seja responsável por todas as consequências diretas ou indiretas que ocorram relativamente ao funcionamento incorreto do seu veículo sendo a reparação e correção do incidente a custo do proprietário.**

Perderá o benefício da garantia contratual quando:

1. Tiverem sido realizadas **alterações ou adaptações** no veículo que **não tenham sido previstas nem autorizadas** pela CITROËN do BRASIL ou realizadas sem respeitar as indicações técnicas definidas por esta.
2. **Avaria** for ligada à negligência do utilizador ou ao desrespeito pelas indicações constantes no caderno de utilização e manutenção.
3. **O veículo for utilizado de modo anormal** ou para efeitos de competição ou se o veículo tiver sido submetido a uma sobrecarga, mesmo que passageira.
4. **O odômetro** do veículo tiver sido alterado ou a quilometragem real do veículo não puder ser determinada com certeza.

Em caso de substituição do odômetro, o ponto de serviço da rede comercial da marca CITROËN deve preencher a **ficha de substituição do odômetro** existente no **caderno de manutenção** na página 49.

Garantia de pintura

Concomitantemente à garantia legal, a CITROËN do Brasil garante os veículos contra qualquer defeito da pintura e da tinta da carroceria original, a partir da entrega do veículo, de acordo com certificado de garantia do caderno de manutenção, conforme prazos abaixo:

- **3 anos** para todos os veículos de passeio;
- **3 anos** para o veículo **Jumpy**;
- **1 ano** para os veículos **Berlingo e Jumper**.

A garantia de pintura cobre:

1. A renovação total ou parcial da pintura ou de tinta necessária para o **tratamento de um defeito** verificado pela CITROËN do Brasil ou por um representante.
2. Aplica-se sob condição expressa de que o veículo tenha sido sempre reparado respeitando integralmente as normas da CITROËN do Brasil e efetuado as revisões descritas no **caderno de manutenção definido pelo fabricante**.

Para continuar a beneficiar da garantia de pintura CITROËN, o utilizador deve **reparar os danos** devidos a causas exteriores nos **dois meses** a seguir à respectiva constatação; as reparações destes danos ficam a cargo do utilizador.

A garantia de pintura não cobre:

1. Danos à pintura ou à tinta da carroceria provocados pelo **ambiente**, tais como por efeitos atmosféricos, químicos, animais ou vegetais, areia, sal, projeção de pedras ou fenómenos naturais (granizo, inundações) e outros fatores exteriores (por um acidente ou não).
2. Danos devidos à **negligência do utilizador**, à apresentação tardia do defeito a eliminar ou ao desrespeito pelas indicações do fabricante.
3. Danos resultantes de **eventos não cobertos** pela Garantia contratual.
4. Consequências de reparações, transformações ou alterações realizadas por **empresas não autorizadas** pelo fabricante.

Garantia antiperfuração

A CITROËN do Brasil garante os veículos contra a perfuração (resultante de corrosão do interior para o exterior da carroceria) durante **06 anos para veículos de passeio e 05 anos para veículos utilitários, a partir da data de entrega do veículo, de acordo com certificado de garantia constante no caderno de manutenção.**

A garantia antiperfuração cobre:

1. A reparação ou substituição dos elementos reconhecidos como defeituosos pela CITROËN do Brasil ou seu representante, nos quais se verifique uma perfuração provocada por corrosão.

Aplica-se sob condição expressa de que o veículo tenha sido sempre reparado respeitando rigorosamente as normas do fabricante e de que o cliente tenha seguido os seguintes passos:

- as revisões periódicas mencionadas no **Caderno de Manutenção**,
- as visitas de garantia antiperfuração conforme descrito no **Caderno de Manutenção**,
- a reparação de eventuais danos do veículo.

2. O ciclo de manutenção da Garantia antiperfuração prevê duas visitas

periódicas de controle, a cargo do utilizador, a realizar obrigatoriamente **4 anos** (veículos de passeio) e **3 anos** (veículos utilitários) após a data de início da Garantia antiperfuração e depois de 2 anos da última verificação, após ter procedido a uma lavagem completa do veículo, se necessário, o reparador verificará o estado do mesmo e determinará eventuais intervenções a efetuar e outras susceptíveis de serem cobertas pela Garantia antiperfuração CITROËN.

As deteriorações devidas a causas exteriores que possam provocar corrosão serão assinaladas nas páginas do **Caderno de Manutenção** destinadas ao efeito. Para além disso, qualquer intervenção na carroceria (devido a acidente, deteriorações, etc.) deverá ser sistematicamente seguida por uma visita de controle

a realizar segundo as condições descritas neste caderno.

Quando de um acidente ou dano a carroceria provocado por agente externo, o utilizador deve reparar, a seu próprio custo, respeitando as normas estabelecidas pela CITROËN do Brasil, no espaço de dois meses após as verificações. A descrição desta reparação será indicada no **Caderno de Manutenção**, especificando a razão social do reparador, a data de reparação, a quilometragem do veículo e o número da fatura liquidada. A apresentação deste **Caderno de Manutenção**, devidamente preenchido quando das revisões periódicas e das visitas de controle, será exigida para qualquer recurso no âmbito da garantia antiperfuração CITROËN.

A garantia antiperfuração não cobre:

1. Danos devidos à **negligência do utilizador** ou ao desrespeito pelas indicações do fabricante.
2. Danos resultantes de **eventos não cobertos** pela Garantia contratual.
3. Consequências da destruição dos produtos de proteção antiperfuração por um **tratamento adicional não previsto** no plano de manutenção.
4. **Consequências de reparações, transformações ou alterações** realizadas por empresas não autorizadas pelo fabricante.
5. Corrosão resultante da instalação de aces- sórios **não homologados** pelo fabricante e/ ou instalados sem respeitar as indicações definidas por este.
6. **As transformações realizadas na carroceria.**
7. **Rodas e elementos mecânicos** que não façam parte integrante da carroceria.
8. Os danos resultantes de influências externas anormais, tais como impactos, substâncias químicas do meio ambiente, detritos de origem animal ou vegetal.
9. Os trabalhos realizados aplicáveis às perfurações devido a corrosão devem, obrigatoriamente, ser confiados à rede CITROËN.

¶ Em caso de revenda do veículo, a garantia contra corrosão é transferida para o comprador seguinte até o fim do prazo de garantia, desde que as condições de aplicação da garantia tenham sido cumpridas por ambos os proprietários.

¶ As intervenções realizadas a título de garantia antiperfuração não prolongam a duração da mesma.

Manutenção do seu CITROËN

A CITROËN definiu as revisões adequadas para cada veículo, integrando suas respectivas particularidades. Graças às competências da rede, pode-se assegurar que todas as operações previstas pelo fabricante sejam efetuadas de acordo com o preconizado.

As revisões CITROËN são constituídas por controles, abastecimentos de líquidos e operações indispensáveis para o funcionamento correto do seu veículo em função das condições de utilização, da quilometragem e da idade do mesmo.

Efetuar as revisões do seu CITROËN permitirá preservar o desempenho, segurança e confiabilidade de um correto funcionamento do respectivo veículo.

É considerado uso severo, algumas características como as descritas abaixo:

- uso permanente em pequenos trechos onde não ocorre o completo aquecimento do motor,
- utilização urbana (tipo táxi),
- pequenos trajetos repetidos, estando o motor frio abaixo da temperatura de funcionamento,
- funcionamento prolongado nas seguintes condições:
 - funcionamento em marcha lenta durante longo tempo para países onde a temperatura média é superior a 30° C,
 - funcionamento em marcha lenta durante longo tempo para países onde a temperatura média é inferior à - 15° C,
 - utilização excessiva em atmosfera poluída,
- utilização de combustíveis e lubrificantes de origem duvidosa ou que possuam sua composição adulterada.

! O controle do nível de óleo do motor entre as revisões programadas é normal. Um nível de óleo insuficiente ou excessivo apresenta riscos de danos significativos para o motor do veículo. Assim, verifique regularmente este nível (em média entre 3.000 Km e 5.000 Km, estando o veículo em piso plano com o motor sem funcionar a pelo menos 30 minutos) em função da utilização do seu veículo. O volume de óleo correspondente ao mínimo e máximo da vareta de controle de nível de óleo do motor corresponde a aproximadamente 1,2 litros.

! O respeito às preconizações estabelecidas pelo fabricante é obrigatória, sendo que seu descumprimento pode causar danos ao bom funcionamento do veículo.

Revisões CITROËN - Veículos de Passeio (exceto Elétricos)

As revisões CITROËN são constituídas por operações sistemáticas e operações complementares, a efetuar conforme o veículo, o destino, sua quilometragem e idade.

São consideradas operações regulares os seguintes itens:

- Controle do nível e estado do líquido de arrefecimento (completar se necessário)
- Controle do nível do fluido de freio (completar se necessário)
- Controle do nível do reservatório do limpador de vidro (completar se necessário)
- Controle do estado das mangueiras, rótulas e buchas
- Controle visual das transmissões, terminais de direção, rótulas, coifas e lacres anti-violação.
- Controle do funcionamento dos mecanismos de abertura (capô, portas, vidros, telecomando, fechaduras, tampa do tanque e porta malas)
- Controle do estado da correia de distribuição – substituir se necessário
- Controle da estanqueidade e estado do cárter do motor e câmbio
- Controle do estado do sistema de exaustão (coletor, juntas, catalisador, silencioso e ponteira)
- Controle, estado e funcionamento dos limpadores dos vidros dianteiro/traseiro e dos lavadores
- Funcionamento do ar condicionado
- Funcionamento dos faróis, sinalização e iluminação
- Estado, perfil e pressão dos pneus (incluindo roda sobressalente)
- Aspecto geral da carroceria do veículo

MOTOR	CONDIÇÕES DE REVISÃO
1.0 6V FLEX	10.000 km (Tolerância: + ou - 1.000 km) ou 1 ano (O que ocorrer primeiro)
1.6 16V FLEX	
1.6 THP 16V GASOLINA E FLEX	

Se o veículo não atingir as quilometragens acima durante um ano de uso, o plano de manutenção deverá ser realizado anualmente.

Conteúdo revisões CITROËN - Veículos Passeio (exceto Elétricos)

MOTORES	1.0 6V FLEX	1.6 THP 16V GASOLINA / FLEX
	1.6 16V FLEX	
OPERAÇÕES	CADA (O que ocorrer primeiro)	
Substituição do filtro de combustível	20 000 km ou 2 anos	
Substituição do filtro do ar	20 000 km ou 2 anos	
Controle do estado do filtro de habitáculo	10 000 km ou 1 ano	
Substituição das velas de ignição	40 000 km ou 4 anos	
Substituição do líquido de arrefecimento / radiador	80.000 km ou 3 anos (líquido de cor azul) 240 000 km ou 10 anos (líquido de cor rosado)	
Substituição do fluido de freio	40 000 km ou 2 anos	
Nível do fluido de direção assistida hidráulica (se equipado)	Verificar*	
Controle de nível do reservatório do limpador de vidro	Verificar*	
Controle do estado das mangueiras, rótulas e buchas	10 000 km	
Controle do estado dos protetores de borracha	30 000 km ou 2 anos	
Controle visual das transmissões, terminais de direção, rótulas, coifas e lacres anti-violação	10 000 km	
Ajuste dos mecanismos de abertura (capô, portas, vidros, telecomando, fechaduras, tampa do tanque e porta malas)	10 000 km	
Controle do estado e vazamento dos amortecedores	40 000 km	
Controle do curso da embreagem	20 000 km**	20 000 km**

(*) Verificar e completar o nível em cada revisão, se necessário.

(**) Conforme versão.

Conteúdo revisões CITROËN - Veículos Passeio (exceto Elétricos)

MOTORES	1.0 6V FLEX	1.6 THP 16V GASOLINA / FLEX
	1.6 16V FLEX	
OPERAÇÕES	CADA	
MOTOR E CAMBIO		
Substituição do óleo do motor e anel do bujão do cárter do motor	10 000 km ou 1 ano	
Substituição do filtro de óleo	10 000 km ou 1 ano	
Substituição do óleo da caixa de cambio	120 000 km ou 10 anos (somente motor 1.0 6V) (O que ocorrer primeiro)	
Controle do nível do óleo da caixa de cambio	10 000 km ou 1 ano 40 000 km (somente motor 1.0 6V)	
Controle da estanqueidade e estado do cárter do motor e câmbio	10 000 km	
Controle do estado do sistema de exaustão (Coletor, juntas, catalizador, silencioso e ponteira)	10 000 km	
Kit correia de acessórios (Correia + tensionador)	Motores 1.6 - 80 000 km ou 4 anos (O que ocorrer primeiro) Motor 1.0 - 60 000 km ou 3 anos (O que ocorrer primeiro)	
Kit correia de distribuição (Correia + tensionador) Verificar informações complementares	Não se aplica (1.0 6V) 80 000 km ou 4 anos (1.6 16V)*	Não se aplica
Verificação da estanqueidade e estado da bomba d'água	80 000 km	

*Ver seção **Utilização Severa do Veículo**

Conteúdo revisões CITROËN - Veículos Passeio (exceto Elétricos)

MOTORES	1.0 6V FLEX	1.6 THP 16V GASOLINA / FLEX
	1.6 16V FLEX	
OPERAÇÕES	CADA	
FREIOS		
Controle do desgaste das pastilhas de freio dianteira e traseira	10 000 km	
Controle do desgaste e limpeza das lonas do freio traseiro	20 000 km	Não se aplica
EQUIPAMENTOS		
Estado e funcionamento dos limpadores dos vidros diant/tras. e dos lavadores.	10 000 km	
Funcionamento do ar condicionado, vidros e retrovisores	10 000 km	
Funcionamento dos faróis, sinalização e iluminação	10 000 km	
PNEUS E RODAS		
Estado, perfil e pressão (incluindo roda sobressalente)	10 000 km	
Efetuar o rodízio dos pneus	10 000 km	
CARROCERIA		
Aspecto geral da carroceria do veículo. Presença de perfurações devido a corrosão, pontos de ferrugem e bolhas na pintura	10 000 km	
GERAL		
Ensaio de rodagem	10 000 km	
Preencher os campos relativos a revisão	10 000 km	

Operações complementares - Correia de distribuição*

Substituição da correia de distribuição

A correia de distribuição é solicitada desde o arranque do motor até à sua parada completa, como tal, é normal desgastar-se em função de sua utilização.

Uma correia de distribuição desgastada pode causar avarias nos componentes móveis do motor ocasionando sua parada.

Esta deve ser substituída de acordo com a periodicidade indicada pela marca CITROËN, em função do motor que equipa o seu veículo. A periodicidade para substituição não poderá exceder a quilometragem indicada na tabela ao lado.

MOTOR	TODAS AS CONDIÇÕES DE UTILIZAÇÃO
1.6 16V FLEX	80.000 km ou 4 anos (O que ocorrer primeiro)

*A utilização do veículo em atmosfera excessivamente empoeirada, poluída com partículas metálicas (minério de ferro, por exemplo) ou com alta taxa de salinidade (maresia) pode ocasionar a degradação prematura da correia de distribuição e do pinhão do virabrequim, podendo inclusive provocar a soltura dos dentes da correia de distribuição. Ver seção **Utilização Severa do Veículo**.

Revisões CITROËN - Veículos Utilitários (exceto Elétricos)

As revisões CITROËN são constituídas por operações sistemáticas e operações complementares, a efetuar conforme o veículo, o destino, sua quilometragem e idade.

São consideradas operações regulares os seguintes itens:

- Controle do nível e estado do líquido de arrefecimento (completar se necessário)
- Controle do nível do fluido de freio (completar se necessário)
- Controle do nível do reservatório do limpador de vidro (completar se necessário)
- Controle do estado das mangueiras, rótulas e buchas
- Controle visual das transmissões, terminais de direção, rótulas, coifas e lacres anti-violação
- Controle do funcionamento dos mecanismos de abertura (capô, portas, vidros, telecomando, fechaduras, tampa do tanque e porta malas)
- Controle do estado da correia de distribuição - substituir se necessário
- Controle da estanqueidade e estado do cárter do motor e câmbio
- Controle do estado do sistema de exaustão (coletor, juntas, catalisador, silencioso e ponteira)
- Controle, estado e funcionamento dos limpadores dos vidros dianteiro/traseiro e dos lavadores
- Funcionamento do ar condicionado
- Funcionamento dos faróis, sinalização e iluminação
- Estado, perfil e pressão dos pneus (incluindo roda sobressalente)
- Aspecto geral da carroceria do veículo

MOTOR	CONDIÇÕES DE REVISÃO
1.6 16V FLEX	10.000 km (Tolerância: + ou - 1.000 km) ou 1 ano (O que ocorrer primeiro)
Todos os motores Diesel	20.000 km (Tolerância: + ou - 1.000 km) ou 1 ano (O que ocorrer primeiro)

Se o veículo não atingir as quilometragens acima durante um ano de uso, o plano de manutenção deverá ser realizado anualmente.

Conteúdo revisões CITROËN - Veículos Utilitários (exceto Elétricos)

MOTORES	1.6 16V FLEX	1.5 e 1.6 BlueHDi
		2.0 e 2.2 BlueHDi
OPERAÇÕES DE CONTROLE COMUNS ENTRE OS MODELOS	CADA	
Substituição do filtro de combustível	20 000 km	20 000 km ou 1 ano
Substituição do filtro do ar	20 000 km	20 000 km ou 1 ano
Controle do estado do filtro de habitáculo	20 000 km	20 000 km ou 1 ano
Substituição das velas de ignição	40 000 km ou 4 anos	Não se aplica
Substituição do líquido de arrefecimento / radiador	80.000 km ou 3 anos (líquido de cor azul) 240 000 km ou 10 anos (líquido de cor rosado)	
Substituição do fluido de freio	A cada 2 anos	
Nível do fluido de direção assistida hidráulica (se equipado)	Verificar*	
Controle de nível do reservatório do limpador de vidro	Verificar*	
Controle do estado das mangueiras, rótulas e buchas	10 000 km	20 000 km
Controle do estado dos protetores de borracha	30 000 km ou 2 anos	20 000 km
Controle visual das transmissões, terminais de direção, rótulas, coifas e lacres anti-violação	10 000 km	20 000 km
Ajuste dos mecanismos de abertura (capô, portas, vidros, telecommando, fechaduras, tampa do tanque e porta malas)	10 000 km	20 000 km
Controle do estado e vazamento dos amortecedores	40 000 km	
Controle do curso da embreagem	20 000 km**	20 000 km**

(*) Verificar e completar o nível em cada revisão, se necessário.

(**) Conforme versão.

Conteúdo revisões CITROËN - Veículos Utilitários (exceto Elétricos)

MOTORES	1.6 16V FLEX	1.5 e 1.6 BlueHDi	2.0 e 2.2 BlueHDi
OPERAÇÕES	CADA		
MOTOR			
Substituição do óleo do motor	10 000 km ou 1 ano	20 000 km ou 1 ano	
Substituição do filtro de óleo e anel do bujão do cárter do motor	10 000 km ou 1 ano	20 000 km ou 1 ano	
Controle da estanqueidade e estado do cárter do motor e câmbio	10 000 km	20 000 km	
Controle do estado do sistema de exaustão (Coletor, juntas, catalizador, silenciador e ponteira)	10 000 km	20 000 km	
Correia de distribuição*	80 000 km ou 4 anos	60 000 km ou 4 anos	80 000 km ou 4 anos
Kit correia de acessórios (Correia + tensionador)	80 000 km ou 4 anos	120 000 km ou 4 anos	
Kit correia de distribuição (Correia + tensionador)*	80 000 km ou 4 anos	120 000 km ou 8 anos	160 000 km ou 8 anos
Verificação da estanqueidade e estado da bomba d'água	80 000 km	Não se aplica	
Substituição da bomba d'água	Não se aplica	120 000 km	160 000 km
FREIOS			
Controle do desgaste das pastilhas de freio dianteira e traseira	10 000 km	20 000 km	
Controle do desgaste e limpeza das lonas do freio traseiro	20 000 km		

*Ver seção **Utilização Severa do Veículo**

Conteúdo revisões CITROËN - Veículos Utilitários (exceto Elétricos)

MOTORES	1.6 16V FLEX	1.5 e 1.6 BlueHDi
		2.0 e 2.2 BlueHDi
OPERAÇÕES	CADA	
PNEUS E RODAS		
Estado, perfil e pressão (incluindo roda sobressalente)	10 000 km	20 000 km
Efetuar o rodízio dos pneus		
EQUIPAMENTOS		
Estado e funcionamento dos limpadores dos vidros diant/tras. e dos lavadores.	10 000 km	20 000 km
Funcionamento do ar condicionado, vidros e retrovisores	10 000 km	20 000 km
Funcionamento dos faróis, sinalização e iluminação	10 000 km	20 000 km
CARROCERIA		
Aspecto geral da carroceria do veículo. Presença de perfurações devido a corrosão, pontos de ferrugem e bolhas na pintura	10 000 km	20 000 km
GERAL		
Ensaio de rodagem	10 000 km	20 000 km
Preencher os campos relativos a revisão	10 000 km	20 000 km

Operações complementares - Correia de distribuição*

Substituição da correia de distribuição

A correia de distribuição é solicitada desde o arranque do motor até à sua parada completa, como tal, é normal desgastar-se em função de sua utilização.

Uma correia de distribuição desgastada pode causar avarias nos componentes móveis do motor ocasionando sua parada.

Esta deve ser substituída de acordo com a periodicidade indicada pela marca CITROËN, em função do motor que equipa o seu veículo. A periodicidade para substituição não poderá exceder a quilometragem indicada na tabela ao lado.

MOTOR	TODAS AS CONDIÇÕES DE UTILIZAÇÃO
1.6 16V FLEX	80.000 km ou 4 anos (O que ocorrer primeiro)
1.5 e 1.6 BlueHDi	60.000 km ou 4 anos (O que ocorrer primeiro)
2.0 e 2.2 BlueHDi	80.000 km ou 4 anos (O que ocorrer primeiro)

*A utilização do veículo em atmosfera excessivamente empoeirada, poluída com partículas metálicas (minério de ferro, por exemplo) ou com alta taxa de salinidade (maresia) pode ocasionar a degradação prematura da correia de distribuição e do pinhão do virabrequim, podendo inclusive provocar a soltura dos dentes da correia de distribuição. Ver seção **Utilização Severa do Veículo**.

Revisões CITROËN - Veículos Elétricos (Passeio e Utilitários)

As revisões CITROËN são constituídas por operações sistemáticas e operações complementares, a efetuar conforme o veículo, o destino, sua quilometragem e idade.

São consideradas operações regulares os seguintes itens:

- Controle do nível e estado do líquido de arrefecimento (completar se necessário)
- Controle do nível do fluido de freio (completar se necessário)
- Controle do nível do reservatório do limpador de vidro (completar se necessário)
- Controle do estado das mangueiras, rótulas e buchas
- Controle visual das transmissões, terminais de direção, rótulas, coifas e lacres anti-violação.
- Controle do funcionamento dos mecanismos de abertura (capô, portas, vidros, telecomando, fechaduras, tampa do tanque e porta malas)
- Controle, estado e funcionamento dos limpadores dos vidros dianteiro/traseiro e dos lavadores
- Funcionamento do ar condicionado
- Funcionamento dos faróis, sinalização e iluminação
- Estado, perfil e pressão dos pneus (incluindo roda)
- Aspecto geral da carroceria do veículo

MOTOR	CONDIÇÕES DE REVISÃO
ELÉTRICO	20.000 km (Tolerância: + ou - 1.000 km) ou 1 ano (O que ocorrer primeiro)

Se o veículo não atingir as quilometragens acima durante um ano de uso, o plano de manutenção deverá ser realizado anualmente.

Conteúdo revisões CITROËN - Veículos Elétricos* (Passeio e Utilitários)

	VEÍCULOS PASSEIO	VEÍCULOS UTILITÁRIOS
OPERAÇÕES DE CONTROLE COMUNS ENTRE OS MODELOS	CADA	CADA
Substituição do filtro de habitáculo	20 000 km ou 1 ano (O que ocorrer primeiro)	
Substituição do líquido de arrefecimento / radiador	80 000 km ou 3 anos (O que ocorrer primeiro)	
Substituição do fluido de freio	A cada 2 anos	
Controle de nível do reservatório do limpador de vidro	Verificar**	
Controle do estado das mangueiras, rótulas e buchas	20 000 km	
Controle do estado dos protetores de borracha	20 000 km ou 2 anos	
Controle visual das transmissões, terminais de direção, rótulas, coifas e lacres anti-violação	20 000 km	
Ajuste dos mecanismos de abertura (capô, portas, vidros, telecomando, fechaduras, tampa do tanque e porta malas)	20 000 km	
Controle do estado e vazamento dos amortecedores	40 000 km	

(*) A utilização do veículo em atmosfera excessivamente empoeirada, poluída com partículas metálicas (minério de ferro, por exemplo) ou com alta taxa de salinidade (maresia) pode ocasionar a degradação prematura de diversos componentes do veículo. Ver seção **Utilização Severa do Veículo**.

(**) Verificar e completar o nível em cada revisão, se necessário.

Conteúdo revisões CITROËN - Veículos Elétricos* (Passeio e Utilitários)

	VEÍCULOS PASSEIO	VEÍCULOS UTILITÁRIOS
OPERAÇÕES	CADA	CADA
FREIOS		
Controle do desgaste das pastilhas de freio dianteira e traseira (quando aplicado)	20 000 km	20 000 km
Controle do desgaste e limpeza das lonas do freio traseiro (quando aplicado)	20 000 km	
EQUIPAMENTOS		
Estado e funcionamento dos limpadores dos vidros diant/tras. e dos lavadores.	20 000 km	
Funcionamento do ar condicionado, vidros e retrovisores	20 000 km	
Funcionamento dos faróis, sinalização e iluminação	20 000 km	
PNEUS E RODAS		
Estado, perfil e pressão (incluindo KIT reparação - quando aplicado)	20 000 km	
Efetuar o rodízio dos pneus	20 000 km	
CARROCERIA		
Aspecto geral da carroceria do veículo. Presença de perfurações devido a corrosão, pontos de ferrugem e bolhas na pintura	20 000 km	
GERAL		
Ensaio de rodagem	20 000 km	
Preencher os campos relativos a revisão	20 000 km	

*A utilização do veículo em atmosfera excessivamente empoeirada, poluída com partículas metálicas (minério de ferro, por exemplo) ou com alta taxa de salinidade (maresia) pode ocasionar a degradação prematura de diversos componentes do veículo. Ver seção **Utilização Severa do Veículo**.

Utilização severa do veículo (Utilitários e Passeio)

Caso o veículo seja utilizado predominantemente numa das seguintes condições:

- Reboque atrelado.
- Estradas poeirentas, arenosas ou lamacentas, ou com partículas metálicas (minério de ferro, por exemplo) ou com alta taxa de salinidade (maresia). **Para estes casos, se faz necessária a substituição da correia de distribuição e suas polias a cada 20.000 km.**
- Percursos breves (menos de 10 km/dia) e repetidos e/ou com temperaturas baixas.
- Motor que funciona frequentemente em marcha lenta ou longos percursos a baixa velocidade ou em caso de longa inatividade.

É necessário efetuar as seguintes verificações com metade da frequência do que a indicada no Plano de Manutenção Programada:

- Controle das condições e desgaste das pastilhas dos freios dianteiros.
- Controle das condições e desgaste dos freios traseiros.
- Controle do estado e limpeza das fechaduras do capô do motor, da porta lateral e das portas traseiras; limpeza e lubrificação das alavancas.
- Controle visual das condições: motor, caixa de câmbio, transmissão, segmentos rígidos e flexíveis das tubulações (escape/alimentação de combustível/freios) elementos de borracha (coifas/mangas/casquilhos, etc.).
- Controle do estado de carga e nível do líquido da bateria (eletrólito).
- Controle visual das condições das correias, rolamentos tensores e das polias dos conjuntos da distribuição e de comando dos acessórios (substituir, se necessário).
- Controle e eventual substituição do óleo do motor e do filtro do óleo.
- Controle e eventual substituição do filtro do habitáculo (antipólen).
- Controle e eventual substituição do filtro do ar.
- Inspeção do freio traseiro (disco ou tambor, conforme versão). Controle do estado de limpeza e lubrificação dos apoios das sapatas.



ENCHA COM CONFIANÇA

COM LUBRIFICANTES TOTAL QUARTZ

Durante mais de 50 anos, a TOTAL e a CITROËN compartilharam valores comuns: excelência, criatividade e inovação tecnológica.

É com esse espírito que a TOTAL desenvolveu uma gama de lubrificantes TOTAL QUARTZ adaptados aos motores da CITROËN, reduzindo ainda mais o consumo e protegendo o ambiente.

A TOTAL e a CITROËN testam a confiabilidade e o desempenho dos seus produtos em competições automotivas em condições extremas.

Escolha lubrificantes TOTAL QUARTZ para a manutenção do seu veículo: estes garantem uma excelente duração do motor e desempenho.



Produtos recomendados - Veículos de Passeio (exceto Elétricos)

DESCRIÇÃO	Óleo Sintético SAE 0W20	Óleo Sintético 0W30	Óleo lubrificante para caixa de cambio automática	Óleo lubrificante para caixa de cambio mecânica	Fluido para Freios	Líquido do sistema de arrefecimento	Periodicidade de troca
Produtos recomendados							A CADA
1.0 6V FLEX	SHELL HELIX HX8 PROFESSIONAL AG OU PETRONAS SELE-NIA K FORWARD						12 meses ou 10 000 km, o que ocorrer primeiro
1.6 16V FLEX 1.6 THP FLEX/GAS		TOTAL QUARTZ INEO FIRST ou EURORE-PAR PREMIUM					12 meses ou 10 000 km, o que ocorrer primeiro
Caixa automática com gestão eletrônica AT6			AW-1				Sem troca, controle de nível se necessário
Caixa de câmbio tipo: MA/BE/MCM				API GL 4SAE 75W80W			Sem troca, controle de nível se necessário
Caixa de câmbio motor 1.0 6V				API GL4 SAE 75W (Geoforce)			120 000 km ou 10 anos (o que ocorrer primeiro)
Sistema de Freios					Total Fluide CITROËN HBF		24 meses
Sistema de Arrefecimento						Supracoolant Diluído*	Ver obs. abaixo**

* Recomendamos utilizar líquido do sistema de arrefecimento homologado pela Citroën.

**80.000 km ou 3 anos (líquido de cor azul)
240 000 km ou 10 anos (líquido de cor rosado)

Produtos recomendados - Veículos Utilitários (exceto Elétricos)

DESCRIÇÃO	Óleo Sintético 0W30	Óleo lubrificante para caixa de cambio mecânica	Óleo Lubrificante direção assistida	Periodicidade de troca
PRODUTOS RECOMENDADOS				A CADA
1.6 16V FLEX	TOTAL QUARTZ INEO FIRST			12 meses ou 10 000 km, o que ocorrer primeiro
Todos os motores Diesel	TOTAL QUARTZ INEO FIRST			12 meses ou 20 000 km, o que ocorrer primeiro
Caixa de câmbio tipo MA/BE		75W80W		Sem troca, somente controle de nível se necessário
Caixa de câmbio tipo MG/ ML6GU			9 FE 75W Total Transmission Gear	Sem troca, somente controle de nível se necessário
Direção Assistida			Total Fluide DA	Sem troca, somente controle de nível se necessário

Produtos recomendados - Veículos Utilitários (exceto Elétricos)

DESCRIÇÃO	Fluído para Freios	Líquido sistema de arrefecimento	Aditivo Filtro FAP	Uréia	Periodicidade de troca
PRODUTOS RECOMENDADOS					A CADA
Sistema de Freios 1.6 16V FLEX	Total Fluide CITROËN HBF				24 meses
Sistema de Freios veículos Diesel		DOT 4 CLASSE 6			24 meses
Sistema de Arrefecimento			Supracoolant Diluído*		80.000 km ou 3 anos**
Filtro de partículas (FAP)				EOLYS POWER FLEX	80.000 km
Reservatório de Uréia				AdBlue / Arla 32	15 000 km***

* Recomendamos utilizar líquido do sistema de arrefecimento homologado pela Citroën.

** 80.000 km ou 3 anos (líquido de cor azul)

240 000 km ou 10 anos (líquido de cor rosado)

*** Item a ser verificado a cada 15 000 km e se necessário completar

Produtos recomendados - Veículos elétricos

DESCRIÇÃO	Óleo lubrificante para caixa de cambio automática	Fluido para Freios	Líquido do sistema de arrefecimento	Periodicidade de troca
Produtos recomendados				A CADA
Caixa de câmbio automática com gestão eletrônica tipo AT6	AW-1			Sem troca, somente controle de nível se necessário
Sistema de Freios		Total Fluide CITROËN HBF		24 meses
Sistema de Arrefecimento			Supracoolant Diluído*	80.000 km ou 3 anos**

* Recomendamos utilizar líquido do sistema de arrefecimento homologado pela Citroën.

** 80.000 km ou 3 anos (líquido de cor azul)

240 000 km ou 10 anos (líquido de cor rosado)

Recomendações de manutenção

Palhetas de limpeza do para-brisas (conforme a versão): é de responsabilidade do proprietário zelar pela conservação das mesmas, podendo ser aplicado (passado) um pano úmido em sua face de contato com o vidro, favorecendo a sua longevidade. Independentemente da quantidade de km rodados, uma troca todos os anos favorece uma melhor visibilidade da estrada, em todas as condições atmosféricas e evita os riscos no pára-brisas.

O sistema de ar condicionado permitirá ao condutor conduzir num ambiente confortável, o que evitará sua fadiga. Um controle anual garante um funcionamento correto de todos os seus elementos, limitando o desenvolvimento das bactérias e o surgimento de maus odores.

A substituição de uma **única lâmpada**, quando queimada, provoca um desequilíbrio sistemático da iluminação, levando a curto prazo, a substituição da lâmpada simétrica.

Em todos os pneus, existem indicadores visuais de desgaste. Quando já não existir diferença entre o indicador e a superfície do pneu, está no momento de serem substituídos. A lei de trânsito é rígida quanto à circular com pneus cuja profundidade das ranhuras seja **inferior a 1,6 milímetros**.

Os amortecedores influenciam a eficácia da frenagem e o comportamento em estrada. É assim necessário um controle regular para sua segurança, bem como para o seu conforto de condução.

Para todas as questões relativas à manutenção do seu veículo, consulte um Concessionário CITROËN, que saberá recomendar produtos de qualidade e que respeitem o meio ambiente.

Recomendações de manutenção

Manutenção da carroceria

A CITROËN aplicou as melhores tecnologias para que a pintura do seu veículo possua um excelente aspecto e uma resistência ideal às agressões exteriores.

Tenha agora sob sua responsabilidade os cuidados com a carroceria do seu automóvel. Uma manutenção adaptada permitirá conservar as características protetoras e preservar o brilho original que contribuirá assim para preservar o valor do seu veículo ao longo dos anos.

O que fazer?	Quando	Como	Precauções específicas a respeitar	Produtos recomendados
<p>Lavar a carroceria:</p> <p>Eliminar as sujeiras, pó, lama, dejetos de pássaros, resinas de árvores, secreções de insetos, pólen, entre outros agentes externos.</p>	<p>Frequentemente</p> <p>Assim que possível para os dejetos de pássaros, resinas, secreções de insetos, pólen, uma vez que contém substâncias químicas agressivas para a pintura.</p>	Lavagem manual	Eliminar os pós que possam provocar arranhões, utilizando água abundante no veículo antes de esfregar. Após a lavagem e enxaguar, secar o veículo utilizando um pano macio para evitar resíduos calcários. Não utilizar esponjas com uma superfície abrasiva.	<p>Esponjas limpas Shampoo suave e panos de microfibras.</p>
		Lavagem de alta pressão	Respeitar as indicações de distância (1 metro) de pulverização, não direcionar o jato na guarnição das portas. Determinadas manchas (asfalto, etc...) podem necessitar de uma operação complementar.	
		Lavagem em máquina automática de rolos	Atenção às máquinas de lavagem com pouca manutenção, uma vez que as escovas podem provocar micro-arranhões, particularmente visíveis nas pinturas escuras.	



- Não esfregar a carroceria a seco.
- Não lavar ao sol ou em condições de muito frio.
- Aumente as frequências das lavagens durante o Inverno, em zonas costeiras ou industriais (etc...) para eliminar os depósitos de iodo, as lamas, fuligens e os sais de estrada, que são muito corrosivos.
- Limpar bem debaixo do chassis e dos entre vãos das rodas.
- Não esfregar diretamente frutos e folhas de árvores, dejetos, gotas de resina, etc... Molhar com abundância os depósitos antes de os eliminar.
- É proibido utilizar diluentes ou gasolina.

Recomendações de manutenção

O que fazer?	Quando	Como	Precauções específicas a respeitar	Produtos recomendados
<p>Proteger a pintura:</p> <p>Limitar e evitar a acúmulo de sujeira.</p>	<p>No mínimo, 2 vezes por ano ou utilizando regularmente programas de lavagem nas máquinas automáticas com a adição de cera ou Após cada polimento.</p>	<p>Passagem manual do polimento ou nas máquinas automáticas com adição de cera.</p>	<p>Antes de encerrar o veículo deve estar perfeitamente limpo e seco.</p> <p>Não aplicar em pleno sol.</p> <p>Respeite as instruções de utilização do produto</p> <p>Não aplicar o produto em plásticos ou borrachas.</p>	<p>Produto para encerrar recomendado pela rede (sem abrasivo).</p> <p>Algodão ou panos de microfibras.</p>
<p>Eliminar os microarranhões</p>	<p>Unicamente em caso de micro-arranhões</p>	<p>Polimento à mão ou dirija-se a concessionária mais próxima</p>	<p>Antes de polir, o veículo deve estar perfeitamente limpo e seco. A utilização de um produto de polimento com uma carga abrasiva demasiado grande ou a utilização inadequada de uma máquina de polir pode deixar marcas e/ou degradar o brilho da pintura.</p> <p>Respeite as instruções de utilização do produto. Não aplicar o produto em plásticos ou borrachas</p> <p>Após o polimento, deve passar o lustro no veículo.</p>	<p>Produto de polimento recomendado pela rede.</p> <p>Algodão ou panos de microfibras</p>
<p>Reparar os pequenos danos na pintura:</p> <p>Arranhões, escamações, impactos de pequenas pedras</p>	<p>Rapidamente, caso seja visível a olho nu, para evitar a corrosão</p>	<p>Caneta de retoque da pintura. Se o dano for visível e de proporção considerada, contatar a rede.</p>	<p>Ler as condições de utilização do produto para efetuar a reparação dos danos superficiais.</p>	<p>Caneta de retoque da pintura, disponíveis nas cores específicas do seu veículo.</p>

- ! - Não utilizar diluente, para limpar a carroceria.
- Após a lavagem, acione o freio progressivamente para eliminar a água do sistema de freio.
- Não limpar por baixo do capô do motor com um jato de alta pressão.

Recomendações de manutenção

Cuidados com os revestimentos internos do veículo

O revestimento interno de seu veículo foi desenvolvido pela CITROËN empregando as melhores tecnologias para garantir uma vida útil superior, um excelente conforto e uma boa resistência às agressões exteriores.

O revestimento em couro é um produto natural, exigindo determinadas precauções de utilização e manutenção.

Cabe ao proprietário do veículo adotar todos os cuidados com o interior em couro. Uma manutenção adaptada e regular é indispensável para o prolongamento de sua vida útil. É necessário proteger e nutrir o couro para conservar a suavidade e o aspecto original.

O que fazer?	Quando	Como	Precauções específicas a respeitar	Produtos recomendados
Limpar	Regularmente e, em caso de incidente, imediatamente.	Lavagem manual	Antes de limpar o couro, deve eliminar-se todos os resíduos que possam riscar a pele ao limpar. Para limpar o couro, umedecer um pano suave com água e sabão e esfregar suavemente a superfície. Não esfregar com muita força. Secar bem couro após a limpeza com um pano suave. Em caso de manchas de gordura, NUNCA limpar o couro com um líquido. Primeiro, deve absorver-se a mancha (com uma esponja ou talco, por exemplo). Em caso de manchas líquidas, absorver rapidamente com um pano ou um papel absorvente para evitar que o líquido penetre no couro.	Esponja. Sabão de pH neutro. Pano suave.
Retirar a poeira	2 a 3 vezes por ano	Lavagem manual	Limpar o estofado com um pano umedecido com água limpa e bem torcido para eliminar a poeira dos poros sem esfregar com força e evitando usar água calcária.	Pano suave.
Manter	Todos os anos	Manualmente	Desempoeirar e limpar couro antes de aplicar qualquer produto de manutenção.	Produto especial para couro.

- ! - Não utilizar solvente, detergentes, gasolina, álcool puro ou produtos de limpeza para limpar o couro.
- No caso da aplicação parcial de couro, ter cuidado para não danificar os outros materiais com os produtos de manutenção (tecidos, etc.). Em caso de danos mais graves (queimaduras, etc.), consultar um Concessionário CITROËN para obter mais informações.

Acompanhamento da manutenção

As páginas seguintes destinam-se a receber o carimbo do Concessionário CITROËN que efetuará a manutenção do seu veículo.

Este concessionário deverá obrigatoriamente preencher os campos descritos abaixo, em função das condições de utilização.

Recomendamos que conserve as faturas e os documentos referentes à manutenção efetuada no seu veículo.

Em caso de revenda do veículo, é necessário transmitir toda documentação de bordo ao novo proprietário permitindo ao mesmo dar continuidade ao plano de manutenção constante no caderno de manutenção.

DATA: ____ / ____ / ____	KM: _____
<i>Carimbo do Concessionário</i>	
PRÓXIMA VISITA	
KM: _____	ou DATA: ____ / ____ / ____

DATA: ____ / ____ / ____	KM: _____
<i>Carimbo do Concessionário</i>	
PRÓXIMA VISITA	
KM: _____	ou DATA: ____ / ____ / ____

DATA: ___ / ___ / ___ KM: _____

Carimbo do Concessionário

PRÓXIMA VISITA

KM: _____ ou DATA: ___ / ___ / ___

DATA: ___ / ___ / ___ KM: _____

Carimbo do Concessionário

PRÓXIMA VISITA

KM: _____ ou DATA: ___ / ___ / ___

DATA: ___ / ___ / ___ KM: _____

Carimbo do Concessionário

PRÓXIMA VISITA

KM: _____ ou DATA: ___ / ___ / ___

DATA: ___ / ___ / ___ KM: _____

Carimbo do Concessionário

PRÓXIMA VISITA

KM: _____ ou DATA: ___ / ___ / ___

DATA: ____ / ____ / ____ KM: _____

Carimbo do Concessionário

PRÓXIMA VISITA

KM: _____ ou DATA: ____ / ____ / ____

DATA: ____ / ____ / ____ KM: _____

Carimbo do Concessionário

PRÓXIMA VISITA

KM: _____ ou DATA: ____ / ____ / ____

DATA: ____ / ____ / ____ KM: _____

Carimbo do Concessionário

PRÓXIMA VISITA

KM: _____ ou DATA: ____ / ____ / ____

DATA: ____ / ____ / ____ KM: _____

Carimbo do Concessionário

PRÓXIMA VISITA

KM: _____ ou DATA: ____ / ____ / ____

Verificações garantia anticorrosão perforativa - Passeio Motores a combustão e elétricos

A apresentação do cupom de verificação devidamente preenchido pelo representante da rede CITROËN que executou o serviço será exigida para todos os recursos da garantia Anticorrosão perforativa CITROËN.

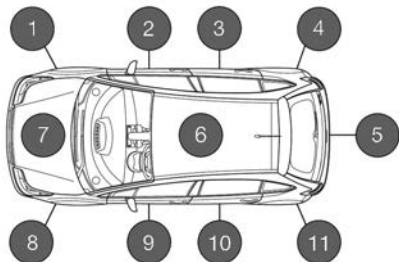

VERIFICAÇÕES A EFETUAR	1a	2a
Veículos particulares de passeio	4 anos após a entrega	6 anos após a entrega
Para recorrer à Garantia antiperfuração, é exigida a apresentação dos carimbos correspondentes as verificações devidamente preenchidos pelo reparador que as tenha efetuado.		

Lavagem, se necessário (carroçaria, face inferior do piso, vão das rodas).

Verificação antiperfuração (tarifas de acordo com o aplicado ao nível local).

Verificações garantia anticorrosão perforativa - Utilitários Motores a combustão e elétricos

A apresentação do cupom de verificação devidamente preenchido pelo representante da rede CITROËN que executou o serviço será exigida para todos os recursos da garantia Anticorrosão perforativa CITROËN.

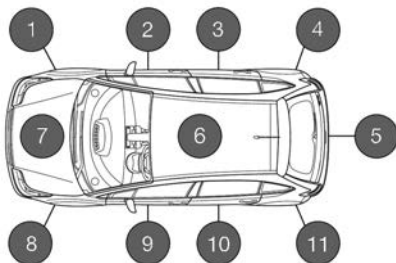

VERIFICAÇÕES A EFETUAR	1a	2a
Veículos Utilitários	3 anos após a entrega	2 anos após a 1ª verificação
Para recorrer à Garantia antiperfuração, é exigida a apresentação dos carimbos correspondentes as verificações devidamente preenchidos pelo reparador que as tenha efetuado.		

Lavagem, se necessário (carroçaria, face inferior do piso, vão das rodas).

Verificação antiperfuração (tarifas de acordo com o aplicado ao nível local).

1º CONTROLE Data :

Km :

Previsão de intervenções em garantia: sim não

**REPARAÇÕES
RECOMENDADAS AO
CLIENTE :**

**Nº da ordem de
serviço de verificação:**

Relatório :

-
-
-
-
-

REPARAÇÕES REALIZADAS :

Orçamento N° :

Data

**CARIMBO DO
REPARADOR**

Relatório N° :

Data

**CARIMBO DO
REPARADOR**

**CARIMBO DO
REPARADOR**

**PRÓXIMA MANUTENÇÃO
PERIÓDICA:**

REALIZAR AOSKM

OU

NO DIA/...../.....

2º CONTROLE Data :

Km :

Previsão de intervenções em garantia: sim não

**REPARAÇÕES
RECOMENDADAS AO
CLIENTE :**

**Nº da ordem de
serviço de verificação:**

Relatório :

-
-
-
-
-

REPARAÇÕES REALIZADAS :

Orçamento N° :

Data

**CARIMBO DO
REPARADOR**

Relatório N° :

Data

**CARIMBO DO
REPARADOR**

**CARIMBO DO
REPARADOR**

**PRÓXIMA MANUTENÇÃO
PERIÓDICA:**

REALIZAR AOSKM

OU

NO DIA/...../.....

Substituição do Motor _____

Data: _____

Quilometragem: _____

O.S.: _____

Número do Motor Antigo: _____

Número do Motor Novo: _____

Concessionário: _____

Substituição do Motor _____

Data: _____

Quilometragem: _____

O.S.: _____

Número do Motor Antigo: _____

Número do Motor Novo: _____

Concessionário: _____

Substituição da Transmissão Automática ou Mecânica

Data: _____

Quilometragem: _____

O.S.: _____

Número da Transmissão Antiga:

Número da Transmissão Nova: _____

Concessionário: _____

Substituição da Transmissão Automática ou Mecânica

Data: _____

Quilometragem: _____

O.S.: _____

Número da Transmissão Antiga:

Número da Transmissão Nova: _____

Concessionário: _____

**Substituição do AirBag
e
Cintos de Segurança
pirotécnicos
(15 anos)**

Data: _____

Quilometragem: _____

Nº da O.S.: _____

**Carimbo do representante
oficial**

**Substituição do AirBag
e
Cintos de Segurança
pirotécnicos
(30 anos)**

Data: _____

Quilometragem: _____

Nº da O.S.: _____

**Carimbo do representante
oficial**

Substituição do odômetro

As informações que seguem devem ser preenchidas em caso de substituição do velocímetro e odômetro:

Data da substituição:/...../.....

Quilometragem do odômetro anterior:

--	--	--	--	--	--

Quilometragem do novo odômetro:

--	--	--	--	--	--

Nome, endereço, assinatura e carimbo do reparador que efetuou a intervenção:

<p>CARIMBO DO REPARADOR</p>
--

CITROËN Assistance

A CITROËN do Brasil felicita-o pela compra do seu CITROËN.

Ao tomar esta importante decisão, você adquiriu um veículo de excelente qualidade e assegurou as vantagens de uma assistência exclusiva.

Conceito:

O CITROËN Assistance oferece uma assistência completa 24 horas por dia, com uma série de serviços estudados com o propósito de evitar todo e qualquer inconveniente inerente a uma imobilização do veículo CITROËN, consequência de uma possível pane ou acidente.

Os serviços são gratuitos durante o prazo de validade descrito adiante.

Leia com atenção o manual para saber como proceder corretamente no caso de necessidade de todas as condições e restrições do contrato.

Como utilizar o CITROËN Assistance:

No caso de pane elétrica, mecânica ou acidente, ligue gratuitamente para o **0800 011 20 20 opção 2** e informe:

- Nome completo do proprietário do veículo
- Número do chassi do veículo
- Telefone para contato
- Local onde se encontra
- Motivo da chamada

Atenção: os serviços não organizados e/ou não autorizados pela CITROËN Assistance não darão direito posterior a restituição e nem indenização compensatória.

Definições:

Veículos assistidos: todo veículo CITROËN, adquirido na rede de concessionárias CITROËN do Brasil, excluindo os utilizados como taxi e veículos de aluguel.

Período de validade:

a) Para os veículos de passeio: 36 (trinta e seis) meses a contar da data de entrega para o proprietário deste veículo (0 km).

b) Para veículo Jumpy: 36 meses, ou 100.000 km (o que ocorrer primeiro) a contar da data de entrega para o proprietário deste veículo (0 km).

c) Para os veículos Berlingo e Jumper: 12 meses sem limite de quilometragem, a contar da data de entrega para o proprietário deste veículo (0 km).

Todos os veículos CITROËN saem de fábrica com o serviço de assistência 24 horas gratuitamente.

Obs: A validade está vinculada ao veículo e não ao proprietário de maneira que mesmo que o veículo seja vendido a um 2º ou 3º proprietários, este veículo continuará a contar com o serviço CITROËN Assistance até o término do período de validade, desde que este proprietário preencha e envie a Ficha de Alteração de Dados à CITROËN do Brasil.

Beneficiário:

Todo condutor do veículo acima descrito, desde que legalmente habilitado, assim como toda a pessoa transportada a título gratuito, que se encontra no veículo na hora do evento, dentro dos limites legais da capacidade do mesmo.

Territorialidade:

Válido em todo o território da República Federativa do Brasil, observadas as cláusulas concernentes ao domicílio do cliente e obedecidas as franquias quilométricas estabelecidas.

Obs: O serviço específico de reboque que está disponível também nos países do **MERCOSUL**. Para acessar este serviço fora do território brasileiro, ligue para o número **00 55 11 2871-5027** (pedir para a telefonista local fazer chamada a cobrar).

Este serviço abrange unicamente o reboque do veículo para a concessionária da marca CITROËN mais próxima do evento no território brasileiro.

Domicílio:

Endereço e município declarados no momento da compra do veículo seja ele residencial ou comercial ou aquele informado na “Ficha de Alteração de Dados” enviado para a CITROËN do Brasil.

Condições intervenção:

O CITROËN Assistance tem por objetivo oferecer serviços de autossocorro aos seus usuários, conforme descrito no manual de Condições Gerais, em caso de pane elétrica ou mecânica e em caso de acidentes não provocados pelo condutor do veículo.

ENTENDE-SE POR PANE TODO DEFEITO MECÂNICO OU ELÉTRICO QUE NÃO IMPLIQUE RESPONSABILIDADE DO USUÁRIO E QUE TORNE IMPOSSÍVEL O DESLOCAMENTO DO VEÍCULO POR SEUS PRÓPRIOS MEIOS.

Obs: os veículos rebocados ou transportados por intermédio do serviço CITROËN Assistance serão obrigatoriamente levados para a concessionária autorizada CITROËN mais próxima do evento.

Descrição dos serviços:

A seguir serão descritos os serviços que poderão ser acionados após a chamada à plataforma de atendimento:

Assistência técnica

- 1. Reparo no local:** em caso de pane elétrica que seja decorrente da insuficiência de carga na bateria de partida, o CITROËN Assistance providenciará e custeará o envio de um mecânico ao local para o serviço de partida auxiliar.
- 2. Reboque/transporte:** em caso de pane ou acidente em que o veículo esteja imobilizado e que não seja possível a organização do reparo no local, o CITROËN Assistance providenciará e custeará o reboque/transporte do mesmo até a concessionária CITROËN mais próxima do local da pane.
- 3. Taxi** (incidente a menos de 100 km do domicílio do beneficiário): caso ocorra a pane ou acidente, previamente atendido pelo CITROËN Assistance, o benefício poderá solicitar um taxi para ele e todos os ocupantes do veículo (respeitando o limite de capa-

cidade legal do veículo) ou até 99 km do local onde ocorreu a pane.

4. **Retorno ao domicílio:** caso ocorra a pane ou acidente, previamente atendidos CITROËN Assistance e o veículo venha a ficar imobilizado em uma concessionária CITROËN, não podendo ser consertado num prazo de 24 (vinte e quatro) horas, estando a mais de 100 (cem) km de distância do domicílio do beneficiário e se o mesmo não desejar esperar pelo conserto, a CITROËN Assistance organizará e custeará o retorno de todos os ocupantes do veículo (respeitando o limite de capacidade legal do veículo) até o domicílio do beneficiário. Este retorno pode ser, a critério do CITROËN Assistance por via aérea (classe econômica) ou rodoviária. Caso o cliente esteja em viagem e decida por prosseguir viagem, este poderá ser oferecido, desde que o custo e/ou distância sejam equivalentes ao do retorno ao domicílio.
5. **Serviço de passagem para a retirada do veículo:** uma vez tendo sido disponibilizado o serviço de taxi de acordo com o item 3, será colocado

à disposição do beneficiário um taxi para que este possa buscar seu veículo; caso tenha sido disponibilizado o retorno ao domicílio, de acordo com item 4 das Condições Gerais, será colocado a disposição do beneficiário uma passagem, aérea (classe econômica) ou rodoviária, a critério da operadora do CITROËN Assistance, para que este possa buscar seu veículo.

6. **Hospedagem:** se a pane ou acidente previamente atendidos pelo CITROËN Assistance ocorrerem a mais de 100 (cem) km do domicílio do beneficiário e se a reparação durar mais de 24 (vinte e quatro) horas, o mesmo poderá optar por ficar hospedado no local. Neste caso, o CITROËN Assistance pagará até 3 (três) diárias em acomodação escolhida a critério da CITROËN Assistance, de acordo com a disponibilidade do local, para cada ocupante do veículo, respeitando o limite de capacidade legal de cada veículo. Qualquer outra despesa extra correrá por conta do beneficiário.

Obs: caso não seja possível a remessa de documentos no mesmo dia, o CITROËN Assistance não será responsável por custos de hospedagem ou outros decorrentes da demora do envio

7. **Perda, roubo ou furto de documentos:** estando a mais de 100 (cem) km do domicílio no caso de perda, roubo ou furto dos documentos do cliente (como identidade, carteira de habilitação ou documentos do veículo), o CITROËN Assistance arcará com os honorários do serviço de despachante para assessorar as formalidades necessárias ao prosseguimento da viagem; ou providenciará a retirada de cópias dos documentos na residência ou local de trabalho do beneficiário e os remeterá para o local da ocorrência, desde que os mesmo atendam às exigências postais de até 1 (um) kg.

- 8. Carro reserva:** no caso de panes mecânicas ou elétricas previamente atendidas pelo CITROËN Assistance, ocorridas a mais de 100 (cem) km do domicílio do beneficiário, sendo necessário um período superior a 24 (vinte e quatro) horas para o reparo do veículo assistido pelo serviço técnico CITROËN, será cedido um veículo de aluguel, a ser retirado pelo beneficiário na locadora mais próxima do evento, do tipo popular com ar condicionado e direção hidráulica, de acordo com as possibilidades de estrutura do local onde ocorreu o evento, por um período máximo de 3 (três) dias, para uso local ou retorno ao domicílio, sendo que nesta última opção, o beneficiário deverá devolver o veículo locado à locadora ou arcar com os custos da sua devolução. Não estão inclusas as despesas com combustível e pedágio. Este serviço está condicionado aos requisitos e exigências das locadoras locais como, por exemplo: ser maior de 21 (vinte e um) anos, dispor de carteira de habilitação emitida há mais de 2 (dois) anos e ter limite de crédito

disponível no momento para caução do veículo locado.

Obs: O veículo de aluguel que será disponibilizado, visa atender à necessidade de mobilidade, desta forma não será disponibilizado um veículo da mesma categoria do veículo atendido.

Observações Importantes

1. O carro reserva objeto deste item, é cedido exclusivamente para as circunstâncias mencionadas;
2. Os itens 3, 4, 6 e 7 não são cumulativos;
3. A locação do veículo respeita as normas do mercado locador.

9. Bateria de Tração Descarregada (apenas para veículos elétricos):

em caso de descarregamento da bateria de tração (aquela que movimenta o veículo) será disponibilizado o serviço de reboque até o posto de recarga mais próximo, escolhido a critério do CITROËN Assistance. A CITROËN não se responsabiliza por eventuais infrações de trânsito decorrentes do período de imobilização devido ao descarregamento da bateria e pelos custos do abastecimento elétrico.

* Bateria de tração: vide definição contida no Guia de Utilização e Manutenção (Visão geral - Motor elétrico)

Disposições finais

O CITROËN Assistance oferecerá todas as prestações em função das disponibilidades locais em matéria de hospedagem, locadora de automóveis e transportes. As prestações que não forem solicitadas no momento do problema, ou não forem organizadas pelo CITROËN Assistance, não darão direito a restituição posterior ou indenização compensatória. Em nenhum caso o CITROËN Assistance arcará com os gastos que o beneficiário teria normalmente suportado, tais como gastos com combustível, pedágio e restaurante.

Exclusões

- O CITROËN Assistance só poderá agir dentro dos limites estabelecidos pelas autoridades legais e não se responsabilizará em caso de infração voluntária do beneficiário as legislações em vigor.
- O CITROËN Assistance não se responsabilizará pela não prestação dos seus serviços em caso de greve, tumultos, interdições oficiais, atos de vandalismo, efeitos nucleares ou radioativos, casos fortuitos da natureza e de força maior.

- Os eventos ocorridos em consequência da participação do beneficiário em atividades do tipo “rachas”, esportes perigosos ou de competição, rallies ou provas preparatórias, excluem a obrigação da prestação de serviços.
- Os eventos ocorridos por: má manutenção do veículo; descuido do condutor do veículo; trafegar por estradas ou locais não recomendados pelas autoridades e/ou não adequados a veículos de passeio; estar o veículo em desrespeito às normas de segurança recomendadas pelo fabricante ou autoridades.
- Os acidentes produzidos em virtude de ingestão intencional de tóxicos, narcóticos ou bebidas alcoólicas.
- Os eventuais acidentes que ocorram fora de estradas, ruas e rodovias, em circunstâncias excepcionais, exigindo equipamentos de socorro que não o tradicional reboque.
- Nos veículos acidentados que tenham sido dados como perda total por empresa seguradora, mesmo que venham estes veículos a serem adquiridos em leilão etc. e recuperados em oficinas de terceiros, os

serviços de assistência 24 horas do CITROËN Assistance ficam automaticamente suspensos.

- **Importante:** A CITROËN se reserva ao direito de alterar, incluir ou excluir quaisquer serviços destas Condições Gerais do CITROËN Assistance, estando o consumidor ciente que na data em que ocorrer o evento deverá consultar o CITROËN Assistance através **0800 011 20 20 opção 2**, pois se trata de um serviço que lhe é fornecido de forma gratuita.



Termo de Recebimento e Ciência

Declaro por intermédio do presente, que recebi da concessionária

....., os seguintes itens
referentes ao modelo....., chassis
que adquiri na data de:/...../.....

Manual do Proprietário

Manual CITROËN Assistance

Manual de Manutenção e Garantia

Chave Reserva

Declaro também que estou ciente sobre os termos e condições constantes do Manual de Manutenção e Garantia.

Nome:

Data:/...../.....

RG ou CPF:

ENTREGA

Estas instruções apresentam todos os equipamentos disponíveis.

Cada modelo comercializado utiliza apenas uma parte dos equipamentos indicados, em função dos níveis de acabamento, das versões e das características próprias do país onde é comercializado.

As descrições e imagens são fornecidas a título indicativo. A CITROËN se reserva o direito de alterar seus modelos e respectivos equipamentos a qualquer momento, sem que seja necessário um prévio aviso.

Este manual é parte integrante do seu veículo. Conservá-lo em local previsto a fim de poder consultá-lo sempre que necessário. Entregue este manual ao novo proprietário em caso de venda do veículo.

As reproduções e traduções, mesmo que parciais, são proibidas sem autorização por escrito da CITROËN.

A leitura deste Manual é indispensável para garantir a melhor utilização do seu CITROËN. A rede CITROËN, composta exclusivamente por profissionais qualificados, está a sua disposição para responder a todas as suas questões. Nós desejamos a você uma boa viagem com o seu CITROËN.



Este veículo está conforme ao PROCONVE (Programa de controle da poluição atmosférica dos veículos automotores)

PEUGEOT-CITROËN DO BRASIL LTDA.
Avenida Maria Coelho Aguiar, 215
Bloco F - 5º andar
Jardim São Luis - São Paulo - SP
CEP 05805-000



INSPIRED BY YOU

Português
Jumpy.08.2021 - ed.06