

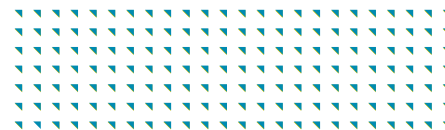

CITROËN NOVO C3



GUIA DE UTILIZAÇÃO E MANUTENÇÃO

Acesso ao Manual



O Manual do seu veículo está disponível no site da **CITROËN**, na seção **SERVIÇOS E PEÇAS** no seguinte endereço:

www.citroen.com.br/servicos-e-pecas/manuais.html

Selecione:

- o veículo
- a edição de impressão do seu manual correspondente ao ano do modelo do seu veículo.

A relação de rede de concessionárias CITROËN está disponível no site, no seguinte endereço:

www.citroen.com.br/citroen-e-voce/concessionarias-citroen.html

Citroën Assistance (24h)

☎ **0800 011 2020**

Central de Serviços ao Cliente

☎ **0800 011 80 88** 📞 **31 2123-2300**

citroen.com.br

📍 Informações: 🗨️ WhatsApp ✉️ e-mail



CITROËN



Bem-vindo

Obrigado por ter escolhido um Citroën.

Este documento apresenta informações importantes e as recomendações necessárias para que possa explorar o veículo de uma forma completamente segura. Recomendamos que esteja familiarizado com o manual de utilização e o de manutenção e garantia.

O veículo tem uma parte dos equipamentos descritos neste documento, em função do nível de acabamento, da versão e das características próprias ao país de comercialização.

As descrições e ilustrações servem apenas de referência.

A CITROËN reserva-se o direito de alterar as especificações técnicas, equipamentos e acessórios sem que seja necessário atualizar este documento.

Se a propriedade do seu veículo for transferida, assegure-se de que este **Manual completo** seja fornecido ao novo proprietário.

LEGENDA



Aviso de segurança



Informações adicionais



Funcionalidade de proteção ambiental



Localização de um equipamento / botão descrito com uma zona demarcada.

<hr/>		<hr/>		<hr/>	
Conheça seu veículo		Aberturas		Iluminação e visibilidade	
Visão geral	4	Telecomando e chaves	17	Comandos de iluminação	48
		Fechamento centralizado das portas	19	Luzes de neblina dianteiras	49
		Procedimentos de emergência	20	Luzes de mudança de direção	50
		Substituição bateria do telecomando	21	Luzes diurnas (LED)	50
		Reinicialização do telecomando	21	Regulagem da altura dos faróis	51
		Portas	22	Comandos do limpa-vidros	52
		6 Porta-Malas	22	Lava-vidros dianteiro	53
Eco-condução	6	Comando de emergência	23	Limpa-vidro traseiro	53
		Alarme	24		
		Comandos vidros elétricos	26		
		Vidros traseiros	28		
<hr/>		<hr/>		<hr/>	
Instrumentos de bordo		Ergonomia e conforto		Segurança	
Painel de instrumentos LCD	8	Posição de condução	29	Recomendações de segurança	54
Indicadores luminosos	9	Posição correta de condução	30	Luzes de emergência	55
Indicadores	13	Bancos dianteiros	31	Buzina	55
Computador de bordo	15	Banco traseiro monobloco	32	Programa de estabilidade eletrônica (ESC)	56
Luminosidade posto de condução	16	Ajuste do volante	34	Cintos de segurança	58
		Retrovisores	34	Airbags	61
		Sistema de ar condicionado	36	Generalidades cadeiras crianças	63
		Conselhos	37	Cadeiras para crianças	65
		Ar condicionado	38	Instalação de cadeiras fixas	66
		Desembaçamento dianteiro e traseiro	40	Fixações ISOFIX	68
		Conforto interior	41	Instalação de cadeiras ISOFIX	71
		Para-sol, Porta-luvas, Tomada 12V	42	Extintor de incêndio	72
		Tomadas USB	43	Triângulo de sinalização	72
		Tapetes	44	Segurança mecânica para crianças	73
		Arrumações do porta-malas	46		
		Luzes de teto	47		

Posto de condução*

1. Retrovisor interno e luzes do teto..
2. Tela Táctil multifunções.
3. Painel de instrumentos.
4. Comandos de aquecimento / ar condicionado.
5. Tomada USB.
6. Tomada 12V.
7. Alavanca da caixa de marchas (automática ou manual - conforme versão).
8. Freio de estacionamento.
9. Comando dos vidros elétricos
10. Porta-luvas.
11. Comando de abertura do capô.

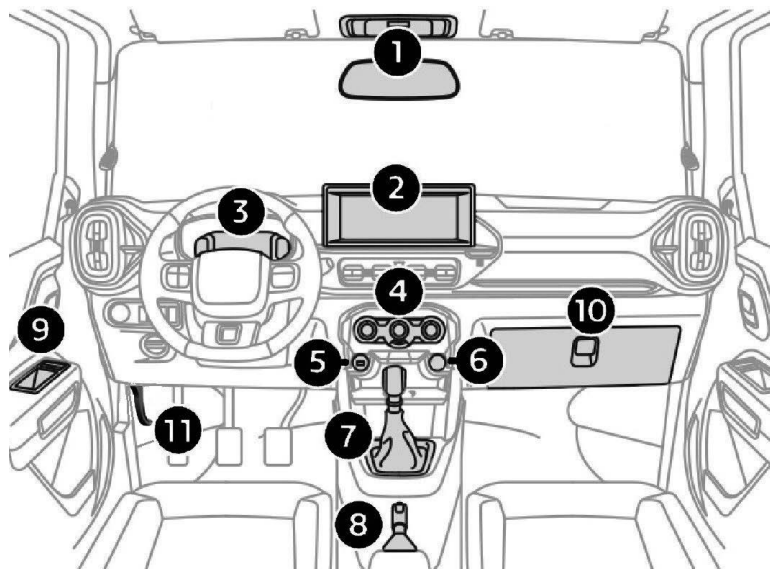

* Conforme versão ou país

Comandos laterais e no volante*

1. Comandos de iluminação e de luzes de mudança de direção.
2. Comandos do limpa-vidros / lava-vidros.
3. Buzina / Airbag condutor.
4. Comandos do sistema de áudio.
 - A. Seleção da fonte de áudio
 - B. Comando de voz
 - C. Aumentar / reduzir volume (pressão curta) e Interrupção / retorno do som (pressão longa).
 - D. Aceitar / recusar chamada
Selecionar faixa ou estação anterior ou próxima.
5. Botão do fechamento centralizado. Neutralização dos vidros elétricos traseiros. Botão Modo **ECO** (Caixa de marchas automática).
6. Comando dos retrovisores externos.

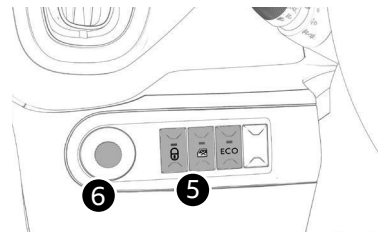
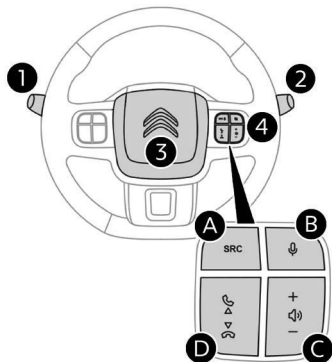

* Conforme versão ou país

Eco-condução

A eco-condução é um conjunto de práticas diárias que permitem que o motorista otimize o consumo de combustível e reduza a emissão de CO₂.

Respeitar as instruções de manutenção

Verifique regularmente, e a frio, a pressão dos pneus, consultando a etiqueta situada na porta do lado do condutor.

Efetue esta verificação, especialmente:

- antes de uma longa viagem,
- a cada mudança de estação,
- após um período de parada prolongado.

Não esqueça também a roda sobressalente.

Efetue regularmente a manutenção do veículo (óleo, filtro de óleo, filtro de ar...) e siga o plano de manutenção indicado pelo fabricante.

No momento de enchimento do reservatório, não insista para além do 3º disparo da pistola para evitar o derramamento de combustível.

Ao volante de um veículo novo, só passados os 3 000 primeiros quilômetros é que obterá uma melhor regularidade no consumo médio de combustível.

Pneus de baixo consumo

Este veículo utiliza pneus com baixa resistência a rodagem, que proporciona uma redução no consumo de combustível. Encontre mais informações sobre as pressões de enchimento e recomendações de utilização.

Otimizar a utilização da caixa de marchas

Com uma caixa de marchas manual, utilize a função “**Indicador de Mudança de Marchas (GSI)**”, que tem o objetivo de indicar ao condutor o melhor momento da mudança de marchas visando à condição mais econômica quanto ao consumo de combustível.

Com uma caixa de marchas automática, mantenha a alavanca na posição Drive “**D**”, sem pressionar fortemente ou bruscamente o pedal do acelerador.

Adotar uma condução suave

Respeite as distâncias de segurança entre os veículos, utilize o freio motor, além do pedal de freio, pressione progressivamente o pedal do acelerador. Estas atitudes contribuem para economizar combustível, ajudam a reduzir a emissão de CO₂ e reduzir o ruído sonoro da circulação.

Função ECO

A função ECO permite a caixa de marchas automática se adequar para otimizar o consumo de combustível.



Pneus - Confira semanalmente a calibragem dos pneus e utilize a pressão indicada para seu veículo no manual de instruções.



Peso - Evite deixar peso desnecessário no veículo, quanto mais pesado o veículo, maior será o seu consumo.



Acelerações - Procure acelerar suavemente. Aceleração brusca e desnecessária afeta muito sua média de consumo, evite essa prática.



Velocidade - Evite velocidades superiores às permitidas nas vias.



Vidros - Conduzir seu veículo com as janelas abertas gera grande interferência na aerodinâmica e no consumo, principalmente em velocidades superiores a 70 km/h.



Troca de marcha - Evite esticar as marchas, realize as trocas próximo aos **2.500 RPM** (rotações por minuto) e caso seu veículo tenha o **GSI** (Indicador de Troca de Marchas) siga as indicações apresentadas no painel de seu veículo.



Na descida em ponto morto - Deixe o veículo sempre com uma marcha engatada e libere o acelerador quando em declives. Isto fará com que o sistema de injeção corte o combustível. Deixar o carro em ponto morto (**N** nas caixas automáticas) em descidas não garante economia de combustível.



No trânsito - Ao visualizar um semáforo vermelho ou amarelo, reduza a aceleração até o momento de frear. Evite altas rotações do motor e acelerações sem necessidade.

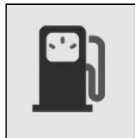

Combustível - Gasolina ou etanol adulterado gera interferência na média de consumo pois prejudica a leitura do sistema de injeção eletrônica.

Painel de instrumentos LCD*

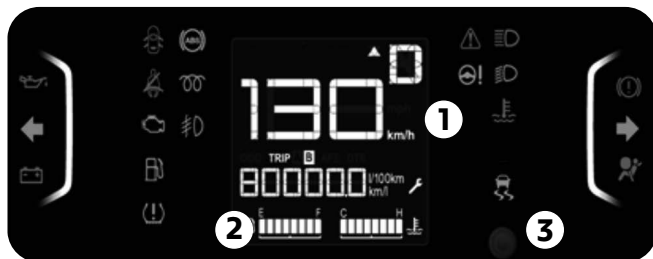

1. Velocímetro digital (km/h).
2. Visor LCD.
3. Botão computador de bordo.

Visor LCD

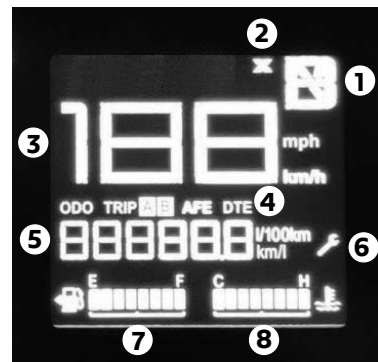

1. Posição do seletor e marcha engrenada na caixa automática.
2. Indicador de mudança de marcha.
3. Velocímetro
4. Computador de bordo (**TRIP A/TRIP B**).
5. Odômetro (**ODO**)
6. Indicador de manutenção.
7. Indicador do nível de combustível.
8. Indicador de temperatura do líquido de arrefecimento (°C).

* Conforme versão ou país

Indicadores luminosos*

Ao ligar a ignição

Determinadas luzes indicadoras de alerta acendem-se, durante alguns segundos, ao ligar a ignição.

Durante a partida do motor, estas luzes devem apagar-se.

Em caso de persistência, antes de colocar o veículo em movimento, consulte a respectiva indicação de alerta.

Avisos associados

A ativação de determinados indicadores luminosos pode ser acompanhada por um sinal sonoro. A iluminação dos indicadores pode ser fixa ou intermitente.

Indicadores de alerta

Com o motor em funcionamento ou veículo em movimento, o acendimento de um dos indicadores seguintes indica o aparecimento de uma anomalia que necessita da intervenção do motorista.

Qualquer anomalia, que provoque o acendimento de um indicador de alerta, deve ser alvo de um diagnóstico complementar.

Em caso de problema, não hesite em consultar a rede CITROËN.

Quando a ignição é ligada

Determinadas luzes indicadoras vermelhas ou laranja acendem-se, durante alguns segundos, quando a ignição é ligada. Estas luzes indicadoras devem apagar-se assim que o arranque do motor é efetuado.

Para mais informações sobre um sistema ou uma função, consulte a seção correspondente.

Luz de aviso sempre acesa

Uma luz de aviso acesa vermelha ou laranja indica que existe uma anomalia que requer atenção.

Se uma luz de aviso estiver sempre acesa

As referências **(1)**, **(2)** e **(3)** na descrição das luzes indicadoras indicam se deve contactar um profissional qualificado além das ações imediatas recomendadas.

(1): Parar o veículo.

Pare o veículo assim que as condições de segurança o permitam e desligue a ignição.

(2): Contate a rede CITROËN.

(3): Dirija-se a rede CITROËN.

Luzes de aviso vermelhas

Parar



Fixo, associada a outra luz indicadora, acompanhada por um sinal sonoro.

Foi detectado um problema grave de funcionamento do motor, sistema de frenagem, direção assistida ou uma anomalia elétrica grave.

Efetue (1) e, em seguida, (2).

Temperatura máxima do líquido de arrefecimento do motor



Fixo.

A temperatura do sistema de arrefecimento é muito elevada.

Efetue (1) e depois aguarde até o motor esfriar antes de verificar o nível. Se o problema persistir, efetue (2).

Pressão do óleo do motor



Fixo.

O sistema de lubrificação do motor encontra-se avariado.

Efetue (1) e, em seguida, (2).

Carga da bateria de 12 V



Fixo.

O circuito de carga da bateria está avariado (terminais sujos, correia do alternador frouxa ou cortada, etc.).

Limpe e aperte os terminais. Se a luz indicadora não se apagar durante a partida do motor, efetue (2).

Porta(s) aberta(s)



Fixo se a velocidade for inferior a 10 km/h.

Fixo e acompanhado por um sinal sonoro se a velocidade for superior a 10 km/h.

Uma porta ou o porta-malas não está bem fechada

Cintos de segurança não colocado/ removido



Alerta sonoro crescente e visual quando o cinto do condutor não foi colocado ou foi retirado.

Freio de estacionamento



Fixo.

O freio de estacionamento encontra-se engrenado ou desengrenado de forma incorreta.

Airbags



Fixo.

O sistema de airbags encontra-se avariado.

Efetue (3).

Frenagem



Fixo.

O nível do óleo de freio baixou significativamente.

Efetue (1) e, em seguida, reponha o nível de líquido de acordo com as recomendações do fabricante. Se o problema persistir, efetue (2).



Fixo.

O repartidor eletrônico de frenagem (REF) tem uma anomalia.

Efetue (1) e, em seguida, (2).

(1): Parar o veículo.

Pare o veículo assim que as condições de segurança o permitam e desligue a ignição.

(2): Contate a rede CITROËN.

(3): Dirija-se a rede CITROËN.

Luzes de aviso laranjas

Nível de combustível baixo



Fixo, com o nível de reserva apresentado em vermelho, acompanhado de um sinal sonoro.

Após o primeiro acendimento, restam cerca de **7,0 litros** de combustível no reservatório.

Repor obrigatoriamente o nível de combustível para evitar a avaria.

Este indicador acende-se a cada vez que ligar a ignição, enquanto não for efetuado um complemento de combustível suficiente.

Capacidade do reservatório: cerca de **47 litros**.

Direção assistida



Fixo.

A direção assistida apresenta uma anomalia.

Conduza com atenção e a uma velocidade moderada e depois efetue (3).

Sistema Flex



Temporariamente acesa (até cerca de 30 segundos em condições climáticas severas).

Indica o aquecimento do etanol para facilitar a partida em baixas temperaturas. Aguarde que o indicador se apague antes de efetuar a partida. A duração de acendimento é determinada pelas condições climáticas (até cerca de trinta segundos em condições climáticas extremas).

Se não for possível efetuar a partida do motor, ligue novamente a ignição e espere que o indicador se apague e, em seguida, efetue a partida do mesmo.

Sistema de autodiagnóstico do motor



Intermitente.

Avaria no sistema do controle do motor.

Existe risco de destruição do conversor catalítico.

Deve **obrigatoriamente** efetuar (2).



Fixo.

O sistema de controle de emissões está avariado.

A luz indicadora deve apagar-se após a partida do motor Efetue (3) sem atraso.

Antibloqueio das rodas (ABS)



Fixo.

O sistema de antibloqueio das rodas apresenta uma anomalia.

O veículo mantém uma frenagem clássica. Conduza com cuidado a uma velocidade moderada e, em seguida, efetue (3).

Pressão baixa dos pneus



Fixo.

Possivelmente a pressão de um dos pneus é insuficiente. Verifique a pressão dos pneus assim que possível.

Reinicialize o sistema de deteção depois de ajustar a pressão.

Caso o acendimento seja intermitente e depois fixo, efetue (3).

(2): Contate a rede CITROËN.

(3): Dirija-se a rede CITROËN.

Controle dinâmico de estabilidade (CDS) / antipatinagem das rodas (ASR)*



Intermitente.

A regulagem pelo sistema CDS/ASR é ativada automaticamente em caso de perda de aderência ou de trajetória.



Fixo.

Anomalia no sistema CDS/ASR.

Efetue (3).

Ajuda a saída em ladeira*



Fixo.

O sistema tem uma falha.

Efetue (3).

Luzes de aviso verdes

Luzes indicadoras de mudança de direção



Intermitente com sinal sonoro.

As luzes indicadoras de mudança de direção encontram-se acesas.

Faróis baixos



Fixo.

As luzes encontram-se acesas.

Luzes de neblina dianteiras*



Fixo.

As luzes de neblina dianteiras encontram-se acesas.

Luzes de aviso azuis

Faróis altos



Fixo.

As luzes encontram-se acesas.

Luzes de aviso brancas

Serviço



Intermitente.

Detecção de uma ou mais anomalias menores, para as quais não existe uma luz indicadora específica.

Efetue (3).

(1): Parar o veículo.

Parar o veículo assim que as condições de segurança o permitam e desligue a ignição.

(2): Contate a rede CITROËN.

(3): Dirija-se a rede CITROËN.

* Conforme versão ou país

Indicadores

Indicador do nível de combustível*



Mostra o nível de combustível no reservatório quando se coloca a chave de ignição na posição de contato.

E : Vazio

F : Cheio

Abasteça imperativamente o reservatório para evitar ficar imobilizado.

Enquanto não for efetuada uma reposição suficiente do nível de combustível (10 litros min.), este indicador acende sempre que ligar a ignição, acompanhado pelo sinal sonoro.

Capacidade do reservatório:
aproximadamente 47 **litros**.

Indicador temperatura líquido de arrefecimento do motor*

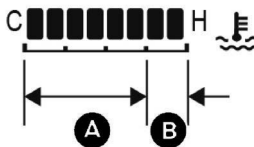

Com o motor em funcionamento:

- Na zona **A**, a temperatura está correta.
- Na zona **B**, a temperatura está muito alta; a luz indicadora acende no painel de instrumentos, acompanhadas por um sinal sonoro.

Parar o veículo assim que for possível fazê-lo em segurança.

Aguarde alguns minutos antes de desligar o motor.

⚠ Depois de desligar a ignição, abra cuidadosamente o capô e verifique o nível do líquido de arrefecimento.

ℹ Para obter mais informações sobre a **Verificação dos níveis**, consulte a seção correspondente.

* Conforme versão ou país

Indicador de revisão

As informações de reparação são expressas em termos de distância (quilômetros) e hora (meses ou dias).

O alerta é apresentado quando uma destas condições for atingida.

As informações de revisão são apresentadas no painel de instrumentos. Conforme a versão do veículo:

– A linha de visualização do odômetro indica a distância restante até à próxima revisão ou a distância percorrida prevista, anterior precedida pelo sinal "-".

– Um alerta indica a distância restante, bem como o tempo restante até à próxima revisão ou o prazo de revisão ultrapassado.

i O alerta de manutenção acenderá automaticamente ao atingir a quilometragem de 9800km ou 1 ano de rodagem, o que acontecer primeiro. Após esse prazo, ele voltará a acender a cada 10000km ou 1 ano, o que acontecer primeiro.

i O valor indicado é calculado de acordo com a quilometragem percorrida e o tempo passado desde a última revisão. O alerta pode ser também acionado perto da data de revisão.

Chave de manutenção



Acende-se temporariamente quando a ignição é ligada. Prazo de revisão compreendido entre 1000 e 3000 km.



Fixa, quando a ignição é ligada. O prazo da próxima revisão é inferior a 1000 km.

A revisão do seu veículo deve ser efetuada muito em breve.

Reposição a zeros do indicador de manutenção

Para a realização deste tipo de operação, consulte uma concessionária CITROËN.

Se o indicador de manutenção estiver aceso por motivo de revisão periódica, é possível apagá-lo com a seguinte sequência:

- Com a chave na posição contato, segurar e pressionar o botão do painel de instrumentos por 10s ou mais.

- Em seguida soltar o botão, desligar a chave e colocar na posição contato novamente.

Computador de bordo no painel de instrumentos*

Sistema que lhe fornece informações instantâneas sobre o trajeto efetuado (autonomia, consumo...).

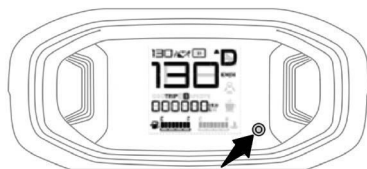

888888 l/100km
km/l

► Faça uma breve pressão no botão localizado no painel de instrumentos para mudar entre as funções do mostrador. As informações são as seguintes:

- Odômetro (ODO)
- Trip A
- Trip B
- Consumo médio de combustível (AFE)
- Autonomia (DTE)
- Intensidade luminosa

Algumas definições...

Odômetro (km)

Indica a distância total percorrida pelo veículo.

Odômetro Parcial (TRIP A / TRIP B) (km)

Os trajetos "1" e "2" são independentes e de utilização idêntica.

O trajeto "1" permite efetuar, por exemplo, cálculos diários, e o trajeto "2" cálculos mensais.

Consumo médio (l/100 km ou km/l)

Trata-se da quantidade média de combustível consumido desde a última reposição a zeros do computador.

Autonomia (km)

Indica o número de quilômetros que ainda se pode percorrer com o combustível que resta no reservatório em função do consumo médio dos últimos quilômetros percorridos.

Reposição a zeros

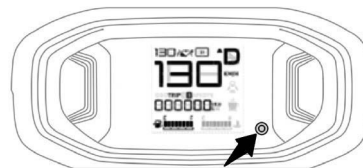

► Faça uma pressão longa (mais de 2 segundos) no botão localizado no painel de instrumentos para zerar as informações mostradas na tela. São zeradas as seguintes funções:

- Trip A
- Trip B
- Consumo médio de combustível (AFE)

* Conforme versão ou país

Luminosidade do posto de condução*

Permite regular manualmente a intensidade luminosa do posto de condução em função da luminosidade externa.

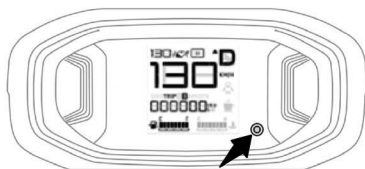

Ativação

Quando as luzes estiverem acesas:

- pressione o botão para selecionar a função iluminação do posto de condução;
 - pressione o botão para variar a intensidade de iluminação
 - quando a iluminação atingir a regulagem mínima, solte o botão e depois pressione novamente para aumentar a iluminação;
- ou

- quando a iluminação atingir a regulagem máxima, solte o botão e depois pressione-o novamente para diminuir a iluminação;
- assim que a iluminação atingir a intensidade desejada, solte o botão.

Neutralização

Quando as luzes estão apagadas, qualquer ação sobre o botão não tem efeito.

! Funciona apenas quando as luzes de posição estiverem acesas.

* Conforme versão ou país

Telecomando e chave*

Chave

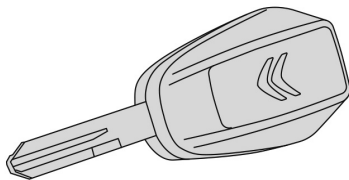

A chave permite realizar, dependendo da versão, as seguintes funções:

- destravamento / travamento das portas usando a fechadura da porta do condutor,
- travamento / destravamento da tampa do reservatório de combustível,
- travamento / destravamento da tampa do porta-malas
- imobilizador do veículo.

Chave com telecomando

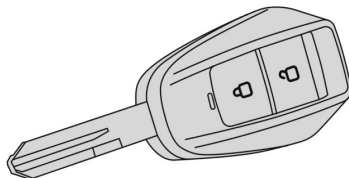

O telecomando permite realizar, dependendo da versão, as seguintes funções à distância:

- destravamento / travamento das portas, tampa do porta-malas e tampa do reservatório de combustível
- localização do veículo,
- imobilizador do veículo.

O telecomando inclui uma chave que permite o destravamento ou o travamento centralizado do veículo através da fechadura da porta do condutor, ligar e desligar o motor e travamento / destravamento da tampa do reservatório de combustível.

Em condições normais, é preferível utilizar o telecomando para o destravamento / travamento do veículo.

Destravamento do veículo

1) Com o telecomando



Pressione este botão para destravar o veículo.

O acendimento intermitente das luzes indicadoras de mudança de direção durante alguns segundos assinala:

- o destravamento do veículo

2) Com a chave

- Gire a chave na fechadura da porta do motorista **para a esquerda** para destravar.

Travamento do veículo

1) Com o telecomando



Pressione o botão para travar o veículo.

O acendimento contínuo das luzes indicadoras de mudança de direção durante alguns segundos assinala:

- o travamento do veículo,

* Conforme versão ou país

Se uma das portas ou o porta-malas estiver aberto, o travamento centralizado não funciona; o veículo trava-se e, em seguida, destrava-se, o que se verifica através de um pequeno ruído de destravamento.

2) Com a chave

- Gire a chave na fechadura da porta do lado do motorista **para direita** do veículo para travar.

! Se o veículo estiver travado e for destravado sem que nenhuma porta ou o porta-malas sejam abertas, o veículo trava-se automaticamente passados cerca de 30 segundos.

Localização do veículo*



Pressione este botão. As luzes de teto vão acender (se o comando da luz do teto estiver na posição portas abertas) e os indicadores de mudança de direção ficarão intermitentes durante alguns segundos.

Fechamento dos vidros com o telecomando*



Mantenha pressionado o cadeado fechado por pelo menos 2 segundos.

O fechamento dos vidros será iniciado. Se durante o movimento de fechamento dos vidros for encontrado algum obstáculo, o fechamento é interrompido e o vidro retorna à posição inicial.

! A função de antiesmagamento atua de forma condicionada, motivo pelo qual pode não ser ativada em regiões próximas as zonas de fechamento, por exemplo; quando a inversão automática do sentido do movimento do vidro pode não ocorrer.

Assim recomenda-se que, em qualquer situação, o usuário certifique-se de que não haja partes do corpo (mãos, braços, dedos) ou objetos próximos ou no curso dos vidros ao acionar seu fechamento e abertura, a fim de evitar eventuais acidentes e lesões.

! Telecomando

O telecomando de alta frequência é um sistema sensível; não o manipule nos bolsos pois pode destruir o veículo inadvertidamente.

Evite manusear os botões do seu telecomando fora do alcance e da visão do veículo.

O telecomando não funciona quando a chave está inserida na ignição, mesmo com a ignição desligada.

Travamento do veículo

Circular com as portas travadas pode dificultar o acesso de serviços de emergência ao habitáculo, em caso de emergência.

Por medida de segurança (com crianças a bordo), retire a chave da ignição e leve consigo a chave eletrônica quando sair do veículo mesmo que seja por pouco tempo.

Proteção antirroubo

Não faça nenhuma modificação no sistema antipartida eletrônico, pois isso pode causar mau funcionamento.

* Conforme versão ou país

i Para uma melhor proteção antirroubo do estepe, em caso de acesso ao interior do veículo sem a utilização do telecomando da chave ou da fechadura da porta, a abertura da tampa do porta-malas estará bloqueada.

A tampa do porta-malas só poderá ser aberta após um destravamento do veículo via telecomando da chave.

Caso o veículo tenha sido travado pelo telecomando da chave e for aberto através da fechadura da porta, o destravamento da tampa do porta-malas só acontecerá após colocar a chave na posição contato (luzes do painel de instrumentos acesas).

Fechamento centralizado das portas*

Manual



- Pressione este botão para acionar o fechamento centralizado das portas do veículo (portas, porta-malas e tampa do bocal de abastecimento) a partir do habitáculo. A luz indicadora do botão acende.
- Uma nova pressão neste botão destrava completamente o veículo. A luz indicadora do botão desliga.

! O fechamento centralizado automático não funciona, se uma das portas estiver aberta.

i Se o veículo for travado a partir do exterior, o botão permanece inoperante.

Automático

As portas e o porta-malas podem travar-se automaticamente com o veículo em movimento (velocidade superior a 10 km/h).

i Transporte de objetos longos ou volumosos

Pressione o comando de fechamento centralizado para poder circular com o porta-malas aberto e portas desbloqueadas.

Recomendações

i Após a compra de um veículo usado

Efetue uma memorização das chaves pelo concessionário CITROËN para ficar seguro de que as chaves em sua posse são as únicas que permitem colocar o seu veículo em funcionamento.

* Conforme versão ou país

Procedimentos de emergência

Perda das chaves, do telecomando, da chave eletrônica

Dirija-se ao concessionário CITROËN com o documento do veículo, o seu documento de identidade e, se possível, a etiqueta com o código das chaves.

O concessionário CITROËN poderá recuperar o código chave e o código transmissor para encomendar uma nova chave.

Destravamento/travamento do veículo com a chave

Siga estes procedimentos nas seguintes situações:

- bateria do telecomando gasta,
- avaria do telecomando,

No primeiro caso, pode proceder também à troca da bateria do telecomando.

No segundo caso, também pode proceder à reinicialização do telecomando.

Consulte as seções correspondentes.

- Insira a chave na fechadura da porta.
- Gire a chave para a esquerda para destravar ou no sentido inverso para travar.

Nas versões sem alarme, o piscar das luzes indicadoras de mudança de direção durante alguns segundos confirma que o procedimento foi concluído corretamente.

! Se o seu veículo estiver equipado com alarme, esta função não será ativada quando efetuar o travamento com a chave. Se o alarme estiver ativado, a sirene tocará com a abertura da porta; deixará de tocar ao ligar a ignição.

Mau funcionamento do fechamento centralizado

Siga estes procedimentos nas seguintes situações:

- avaria no fechamento centralizado,
- bateria desligada ou descarregada.

! Em caso de mau funcionamento do sistema de fechamento centralizado, é necessário desligar a bateria para assegurar, assim, o travamento completo do veículo.

Porta do motorista

- Gire a chave para a direita para travar, ou para esquerda para destravar.

Portas dos passageiros

Destravamento

- Puxe o comando interno de abertura da porta.

Travamento

- Abra a porta.
- Nas portas traseiras, verifique se a segurança para crianças não se encontra ativada. Consulte a seção correspondente.
- Retire o adesivo preto, localizado na borda da porta.
- Insira a chave sem forçar na cavidade, depois sem girar desloque lateralmente o trinco no sentido do interior da porta.
- Retire a chave e feche a porta.
- Verifique a partir do exterior se a porta está bem travada.

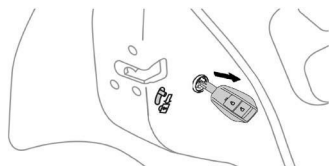
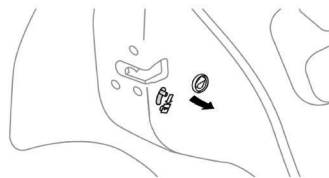
**Substituição da bateria***

Tipo de bateria: CR2032/3 volts.

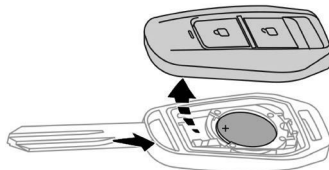

- Desencaixe a tampa inserindo uma pequena chave de parafusos no entalhe e abra a tampa.
- Retire a bateria gasta do compartimento.
- Insira a bateria nova respeitando as polaridades e encaixe a tampa no compartimento.
- Reinicie o telecomando.

Para mais informações sobre a **Reinicialização do telecomando**, consulte a seção correspondente.



Não descarte no lixo as baterias do telecomando, pois contêm metais nocivos para o meio ambiente. Leve-as para um posto de coleta aprovado.

Reinicialização do telecomando*

Depois de uma substituição da bateria ou em caso de problema de funcionamento, será necessário reinicializar o telecomando.

- Desligue a ignição.
 - Gire a chave na posição **3 (ignição ligada)**.
 - Pressione imediatamente no cadeado fechado durante alguns segundos.
 - Desligue a ignição e retire a chave do contator da ignição.
- O telecomando fica de novo operacional.

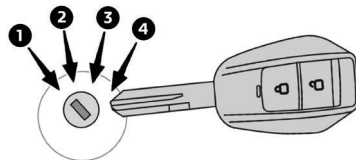

Se o problema de funcionamento persistir após a reinicialização, entre em contato com concessionário CITROËN.

* Conforme versão ou país

Portas

Abertura

A partir do exterior

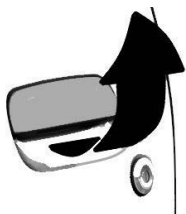

- Após o destravamento do veículo com o telecomando ou com a chave, puxe a maçaneta da porta.

Do interior

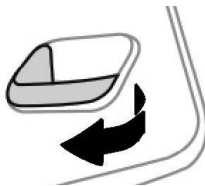

- Puxar a alavanca de abertura de porta no interior; isto destrava todo o veículo.

i O comando interior de abertura de uma porta traseira não funciona se o fechamento de segurança para crianças estiver bloqueado. Para mais informações sobre o **Fechamento de segurança para crianças**, consulte a seção correspondente.

Fechamento



Quando uma porta está mal fechada:

Com o motor em funcionamento ou o veículo em movimento (velocidade superior a 10 km/h), este indicador acende no painel de instrumentos acompanhado de um sinal acústico

Porta-malas

Abertura

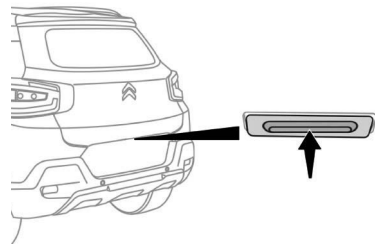

- Com o veículo destravado pressione o comando central da porta do porta-malas.
- Levante a tampa do porta-malas.

Fechamento

- Baixe a tampa do porta-malas através da parte inferior e depois utilize uma das zonas centrais da tampa para completar o fechamento.



Se a tampa do porta-malas estiver mal fechada:

Com o motor em funcionamento ou o veículo em movimento (velocidade inferior a 10 km/h), este indicador acende no painel de instrumentos acompanhado de um sinal acústico

Comando de emergência

Para destravar o porta-malas manualmente em caso de mau funcionamento da bateria ou do travamento centralizado.

Destravar o porta-malas

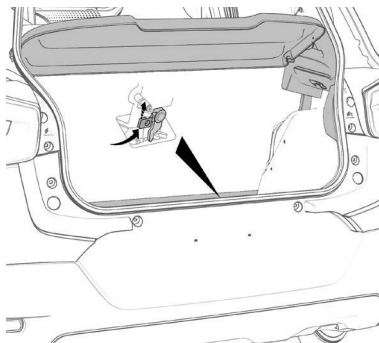

- Rebata os bancos traseiros para acessar à fechadura pelo interior do porta-malas.
- Insira um dedo na área de recorte esquerda, localizada na base da fechadura do porta-malas.
- Pressione a alavanca para cima para liberar o bloqueio.

Travar novamente o porta-malas

Se o problema persistir, o porta-malas continuará travado após a abertura e fechamento.

! Em caso de anomalia ou dificuldade ao movimentar a tampa durante a sua abertura ou fechamento, solicite a verificação pela rede CITROËN assim que possível, para garantir o não agravamento da situação, que poderá causar a queda da porta e possíveis lesões graves.

i Para uma melhor proteção antirroubo do estepe, em caso de acesso ao interior do veículo sem a utilização do telecomando da chave, a abertura da tampa do porta-malas estará bloqueada.

A tampa do porta-malas só poderá ser aberta após um destravamento do veículo via telecomando da chave.

Caso o veículo tenha sido travado pelo telecomando da chave e for aberto através da fechadura da porta, o destravamento da tampa do porta-malas só acontecerá após colocar a chave na posição contato (luzes do painel de instrumentos acesas).

Esta função está presente somente nos veículos com chave com telecomando.

Alarme*

Sistema de proteção e de dissuasão contra o roubo e a intrusão.

Vigilância perimétrica

O sistema controla a abertura do veículo. O alarme dispara se alguém tentar abrir uma porta, o porta-malas, o capô...

Ativação

Após pressionar o botão de travamento do telecomando, a vigilância perimétrica é ativada após um intervalo de 5 segundos

Se uma das portas estiver aberta, o veículo não será travado e o alarme não será ativado.

Se o porta malas estiver aberto, o veículo será travado e no momento em que o porta malas for fechado, ele será travado e o alarme será ativado.

Se o capô estiver aberto, o veículo será travado e o alarme será ativado.

* Conforme versão ou país

Travamento do veículo com sistema de alarme

Ativação



- Desligue a ignição e saia do veículo.

- Pressione o botão de travamento do telecomando ou feche o carro utilizando a chave na fechadura da porta .

O sistema de vigilância está ativo; a luz indicadora do botão funciona de forma intermitente a cada segundo.



Quando o sistema de vigilância está ativo: a luz indicadora do botão funciona de forma intermitente uma vez por segundo e as luzes indicadoras de mudança de direção acendem-se durante aproximadamente 2 segundos.

! Após pressionar o botão de travamento do telecomando ou trancar o veículo pela chave, a vigilância perimétrica é ativada após um intervalo de 5 segundos.

Desativação



Pressione o botão de destravamento do telecomando.

Ao destravar pelo telecomando o alarme será desativado imediatamente e não irá soar.

Ao destravar o veículo pela fechadura, o alarme não será desativado e irá soar. Para desativá-lo, insira a chave no contato."

Em caso de destravamento pela fechadura:

- Se o travamento foi feito pelo telecomando, ao abrir a porta, o alarme soará imediatamente. Para neutralizá-lo, basta inserir a chave no contato.
- Se o travamento foi feito pela fechadura, ao abrir a porta, o cliente terá 10s para inserir a chave no contato e neutralizar o alarme.



O sistema de alarme é neutralizado: a luz indicadora do botão apaga.

! Se uma porta, porta-malas, etc. estiver mal fechada, o veículo não é travado, mas a vigilância perimétrica ativa-se após 5 segundos.

! Quando o veículo voltar a travar automaticamente (após 30 segundos do destravamento e quando uma porta ou o porta-malas não é aberto), o sistema de vigilância é automaticamente reativado.

! Para realizar qualquer intervenção no sistema de alarme, contate um concessionário CITROËN.

Acionamento do alarme

É indicado pelo acionamento da buzina e a intermitência das luzes de mudança de direção durante trinta segundos.



Ao destravar o veículo com o telecomando, a intermitência rápida da luz indicadora do botão informa que o alarme foi ativado durante a sua ausência. Ao ligar a ignição, essa luz para imediatamente.

Avaria do telecomando da chave

Para desativar as funções de vigilância no caso de travamento do veículo com telecomando:

- Destrave o veículo com a chave na fechadura da porta do condutor.
- Abra a porta; o alarme entra em funcionamento.
- Ligue a ignição; o alarme para. A luz indicadora do botão apaga-se.

No caso de efetuar o travamento do veículo com a chave na fechadura da porta do condutor:

- Destrave o veículo com a chave na fechadura da porta do condutor.
- O condutor terá 10 seg. para inserir a chave na ignição do veículo sem disparar o alarme.
- Ligue a ignição; A luz indicadora do botão apaga-se.

Fechamento do veículo sem ativar o alarme

- O alarme perimétrico não pode ser inibido.

Problema de funcionamento

Se o sistema de alarme disparar, mesmo com as portas, capô e porta-malas fechados, ou não funcionar corretamente, significa que pode existir um defeito no sistema.

Solicitar uma verificação por parte da rede de concessionárias CITROËN.

Comandos dos vidros elétricos*

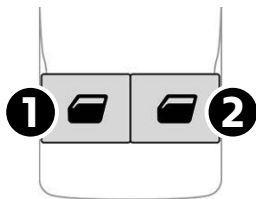

Comandos na porta do condutor

1. Comando do vidro dianteiro esquerdo.
2. Comando do vidro dianteiro direito.

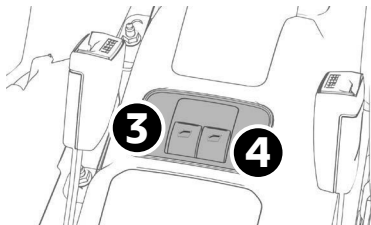

Comandos no console central

3. Comando do vidro traseiro esquerdo.
4. Comando do vidro traseiro direito.

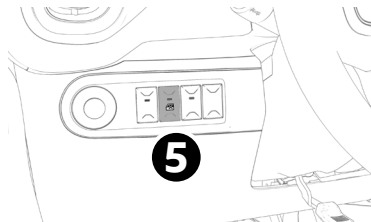

Comando no painel de instrumentos

5. Neutralização dos comandos dos vidros traseiros.

Modo manual

Depois de ligar a ignição, para abrir ou fechar o vidro, aperte no comando ou puxe-o sem ultrapassar o ponto de resistência. O vidro para assim que soltar o comando.

Modo automático*

Depois de ligar a ignição, para abrir ou fechar o vidro, aperte no comando ou puxe-o além do ponto de resistência: o vidro abre ou fecha completamente depois de soltar o comando. Um novo impulso para o movimento do vidro. Os comandos dos vidros elétricos permanecem operacionais cerca de um minuto depois de retirada a chave do contato. Após este tempo qualquer ação no comando elétrico dos vidros é inoperante. Para reativar, ligar a ignição.

! Uma utilização dos vidros elétricos sem atenção ou sem supervisão, pode causar ferimentos ou lesões. Abrir ou fechar os vidros elétricos somente quando não houver ninguém em sua área de funcionamento.

* Conforme versão ou país

Antiesmagamento*

Se o seu veículo tiver este equipamento, quando o vidro sobe e encontra um obstáculo, este para e volta a descer parcialmente.

Em caso de abertura intempestiva do vidro ao fechar, aperte no comando até a sua abertura completa e em seguida puxe imediatamente o comando até fechar o vidro. Mantenha o comando pressionado durante cerca de um segundo depois do fechamento. Durante estas operações, a função antiesmagamento permanece inativa.

! A função de antiesmagamento atua de forma condicionada, motivo pelo qual pode não ser ativada em regiões próximas as zonas de fechamento, por exemplo; quando a inversão automática do sentido do movimento do vidro pode não ocorrer.

Assim recomenda-se que, em qualquer situação, o usuário certifique-se de que não haja partes do corpo (mãos, braços, dedos) ou objetos próximos ou no curso dos vidros ao acionar seu fechamento e abertura, a fim de evitar eventuais acidentes e lesões.

! Ao abandonar o veículo, mesmo que por um curto espaço de tempo, retire sempre a chave da ignição. Em caso de esmagamento durante a manipulação dos vidros, inverta o movimento do vidro. Para tal, inverta a posição do comando correspondente. Quando o condutor aciona os comandos dos elevadores dos vidros dos passageiros, deverá assegurar-se de que nenhum passageiro impeça o fechamento correto dos vidros. O condutor deve zelar pela utilização correta dos elevadores dos vidros por parte dos passageiros. Atenção as crianças durante as manobras de vidros.

Reinicialização dos elevadores dos vidros

Ao ligar a bateria depois de ter sido desligada, deverá reinicializar a função antiesmagamento.

A função antiesmagamento será ativada após as seguintes operações:

- descer completamente o vidro, voltar a subi-lo, ele subirá por etapas de alguns centímetros a cada pressão; refazer a operação até fechar completamente o vidro,
- continuar a manter a pressão no comando durante pelo menos um segundo depois de ter atingido a posição de vidro fechado.

* Conforme versão ou país

Vidros traseiros*

Comando manual

Para abrir ou fechar o vidro, gire a manivela localizada no painel de cada porta traseira

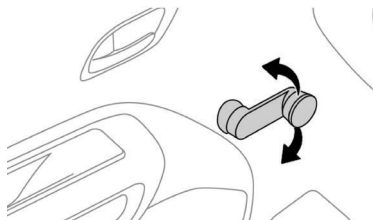

Comando elétrico

Para abrir ou fechar o vidro, aperte no respectivo comando ou puxe-o sem ultrapassar o ponto de resistência. O vidro para assim que soltar o comando.

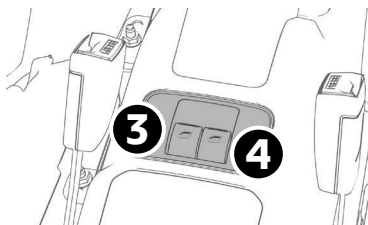

Comandos no console central

3. Comando do vidro traseiro esquerdo.
4. Comando do vidro traseiro direito.

Neutralização dos vidros traseiros

Para segurança das crianças pressionar o comando 5 para neutralizar o funcionamento dos vidros traseiros em qualquer que seja a sua posição.

Com o botão apertado e a luz indicadora acesa, os comandos são neutralizados. Com o botão solto, os comandos estão ativados e o indicador apagado.

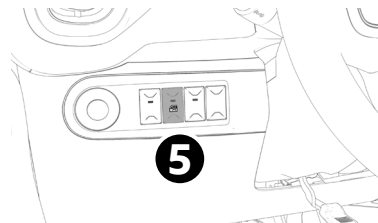

Posição de condução

Adotar uma posição de condução correta contribui para o seu conforto e proteção. Permite também otimizar a visibilidade interna/externa, bem como o acesso aos comandos.

Instalar corretamente

A presença de alguns dos ajustes do banco descritos no presente capítulo depende do nível de acabamento e do país de comercialização.

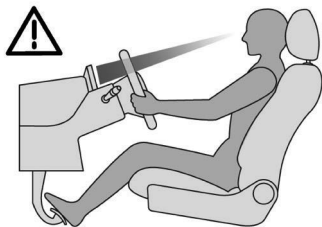

Lado do motorista

Sente-se com a bacia, as costas e os ombros apoiados no encosto do banco.

Regule a altura do banco de forma que seus olhos estejam na altura do meio do para-brisas.

Sua cabeça deve estar a uma distância mínima de 10 cm do teto.

Regule a posição longitudinal do banco para poder pressionar totalmente os pedais e manter as pernas ligeiramente flexionadas.

A distância entre os seus joelhos e o painel de bordo deverá ser de, no mínimo, 10 cm, para facilitar o acesso aos comandos do painel.

Regule a inclinação do banco para a posição mais vertical possível. A inclinação nunca deve exceder 25°.

Regule o encosto de cabeça de forma que o limite superior dele fique na altura da parte superior da sua cabeça.

Regule o volante, garantindo uma distância mínima de 25 cm do seu peito e podendo segurá-lo com os braços ligeiramente flexionados. O volante não deve encobrir o painel.

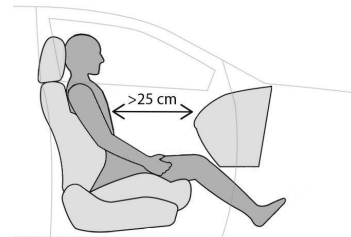

Lado do passageiro

Sente-se com a bacia, as costas e os ombros apoiados no encosto do banco.

Regule a posição longitudinal do banco, ajustando uma distância mínima de 25 cm para o painel de bordo.

Regule o encosto de cabeça de forma que o limite superior dele fique na altura da parte superior da sua cabeça.

! Por motivos de segurança, a regulação dos bancos deve ser feita obrigatoriamente com o veículo parado.

Posição correta de condução*

Antes de colocar o veículo em movimento e para tirar proveito da ergonomia do seu CITROËN, regule pela ordem que se segue:

- altura do encosto de cabeça,
- a inclinação das costas do banco,
- a distância e a altura do assento,
- a altura do volante,
- os retrovisores externos e interno.

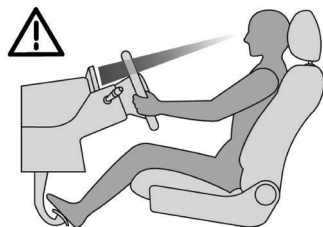

! Depois de realizar estas regulagens, verifique se o painel de instrumentos pode ser corretamente visualizado a partir do seu posto de condução.

Encosto de cabeça*

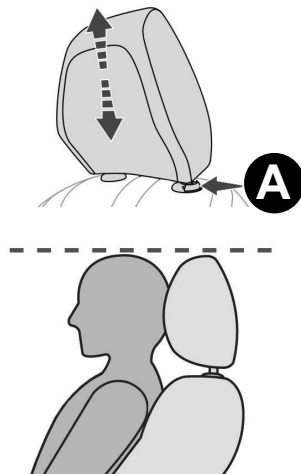

- Para subir, puxe-o para cima.
- Para retirar, pressione o pino **A** e puxe-o para cima.
- Para voltar a colocar no lugar, coloque as hastas do encosto de cabeça nos orifícios encaixando bem no eixo das costas do banco.
- Para descer, pressione simultaneamente o pino **A** e o encosto de cabeça.

! O encosto de cabeça está equipado com uma estrutura que possui um entalhe que impede a descida do mesmo; trata-se de um dispositivo de segurança em caso de colisão.

A regulagem é correta quando o bordo superior do encosto de cabeça se encontra ao nível da parte de cima da cabeça do ocupante do banco.

Nunca conduza com os encostos de cabeça retirados; estes devem estar colocados e corretamente regulados. Os apoios de cabeça devem sempre ser mantidos em sua posição original e devidamente travado.

Antes de proceder a uma manobra de recuo do banco, verifique que nenhum objeto ou pessoa impede o curso do banco para trás, para evitar riscos de entalamento ou de bloqueio do banco associados à presença de objetos situados na superfície inferior, por trás do banco, ou de passageiros traseiros. Em caso de bloqueio, interrompa imediatamente a manobra.

* Conforme versão ou país

Bancos dianteiros

Ajuste longitudinal

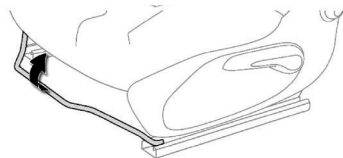

Eleve o comando e faça deslizar o banco para a frente ou para trás.

⚠ Antes de mover o assento para trás, certifique-se de que não há nada que possa evitar o deslocamento total do assento. Existe o risco de prender ou machucar passageiros se presentes nos assentos traseiros ou travando o assento se objetos grandes forem colocados no chão atrás do assento.

Ajuste das costas do banco



Empurre o comando para trás.

⚠ Certifique-se do correto travamento do banco após qualquer regulagem antes de movimentar o veículo.

⚠ As regulagens apenas devem ser realizadas com o veículo estacionado e o motor desligado. Somente assim poderá ser garantida a segurança.

Ajuste da altura

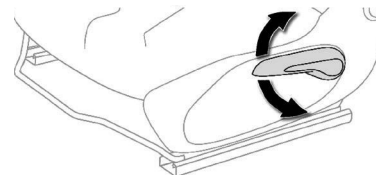

Puxe o comando para cima para subir ou empurre-o para baixo para descer, quantas vezes for necessário até obter a posição pretendida.

Banco traseiro monobloco

Banco com assento fixo e costas do banco monobloco rebatível, para aumentar o espaço de carga do porta-malas.

Rebatimento das costas do banco

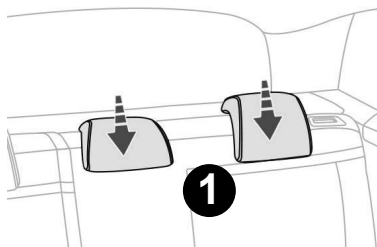

- Avance os bancos dianteiros se necessário,
- Coloque os encostos de cabeça **1** na posição inferior,



- Pressione simultaneamente os comandos **2** localizados nas laterais do encosto para desbloquear as costas do banco **3**.
- Incline as costas do banco **3** sobre o assento.

! O assento do banco traseiro **NÃO** é rebatível. Para aumentar o espaço de carga bascule somente o encosto do banco traseiro.

! Durante o rebatimento, o cinto central não deve estar afivelado, mas colocado no plano longitudinal, das costas do banco.

! Não movimentar o encosto do banco traseiro com o veículo em movimento. Certifique-se do correto travamento do encosto do banco traseiro em sua posição normal antes de movimentar o veículo, observando a faixa indicadora vermelha no comando do mecanismo de destrave. Se a faixa estiver visível em qualquer um dos lados, o banco não está travado totalmente.

Recolocar as costas do banco na posição inicial

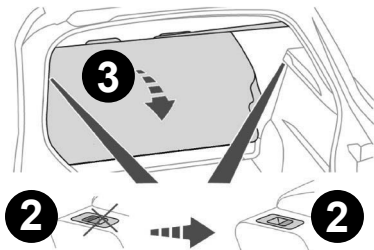

- Levante as costas do banco **3** e bloqueie-as,
- Verifique se o indicador vermelho do comando de travamento **2** não está visível.
- Volte a colocar os cintos de segurança sobre o lado das costas do banco.

! Durante a colocação das costas do banco na posição inicial, verifique que os cintos de segurança não estão entalados e que o indicador vermelho (situado nos comandos **2**) não está visível em ambos os lados.

Encostos de cabeça traseiros

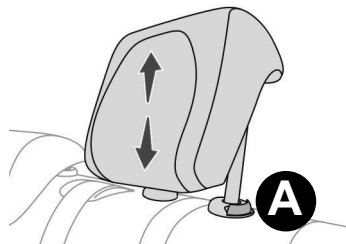

Possuem apenas uma posição de utilização (superior) e uma posição de arrumação (inferior).

Podem também ser desmontados.

Para retirar um encosto de cabeça:

- puxe o encosto de cabeça para cima até ao batente,
- em seguida, pressione o pino **A**.

! Nunca coloque o veículo em movimento com os encostos de cabeça desmontados; estes devem encontrar-se nos seus devidos lugares e corretamente ajustados.

! Os apoios de cabeça devem ser regulados exclusivamente com o veículo parado e de maneira que a nuca, e não o pescoço, se apoie neles. Somente nesta posição podem protegê-lo em caso de colisões.

! O apoio de cabeça deve sempre ser mantido em sua posição original e devidamente travado. Em uma eventual necessidade de retirada do encosto de cabeça, recolocá-lo antes de voltar a conduzir o veículo. Não utilize o veículo sem os apoios de cabeça, exceto se o banco estiver rebatido ou utilizando o sistema isofix de retenção para a cadeirinha de crianças.

Ajuste do volante*

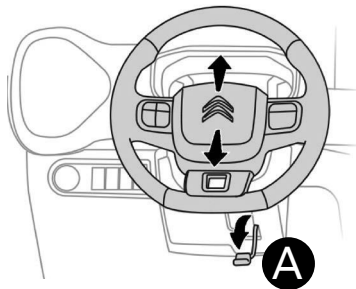

- **Com o veículo parado**, puxe o comando **A** para destravar o volante.
- Ajuste a altura para adaptar a sua posição de condução.
- Empurre o comando para a posição inicial travar o volante.

! Como medida de segurança, estas manobras devem ser imperativamente efetuadas com o veículo parado.

Retrovisores*

! Os objetos observados nos espelhos estão na realidade mais perto do que parecem. Tenha esse fato em conta para avaliar corretamente a distância relativa aos veículos que se encontram atrás.

! Por medida de segurança, os retrovisores deverão ser regulados para reduzir “os pontos cegos”.

i Os espelhos retrovisores externos podem ser dobrados manualmente para entrada em um estacionamento ou uma garagem estreita. Dobre o espelho na direção do veículo.

Retrovisores externos com ajuste elétrico*

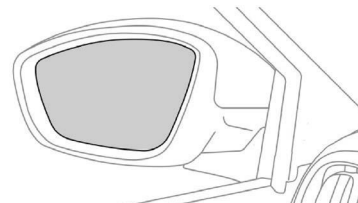

Regulagem

- Gire o comando **C** para a direita ou para a esquerda para selecionar o retrovisor correspondente.
- Desloque o comando **C** nas quatro direções para efetuar a regulagem.
- Após o ajuste desloque o comando **C** para a posição central .

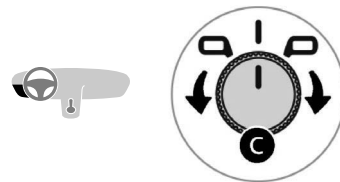

* Conforme versão ou país

Retrovisores externos com ajuste manual*

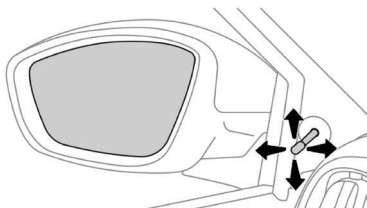

Regulagem

Mova a alavanca em qualquer direção para ajustar o espelho na posição desejada. Quando parado, os retrovisores externos são rebatíveis manualmente.

Retrovisor interno

Engloba um dispositivo antiofuscamento que escurece o espelho, para diminuir a perturbação do condutor no caso de feixes de luz dos veículos que seguem atrás, do sol, etc..

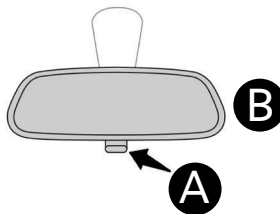

Regulagem

Regule o retrovisor **B** para uma orientação do espelho na posição «dia».

Posição dia/noite

- Puxe a alavanca **A** para passar para a posição antiofuscamento «noite».
- Empurre a alavanca **A** para passar para a posição normal «dia».

* Conforme versão ou país

Sistema de Ar Condicionado e aquecimento

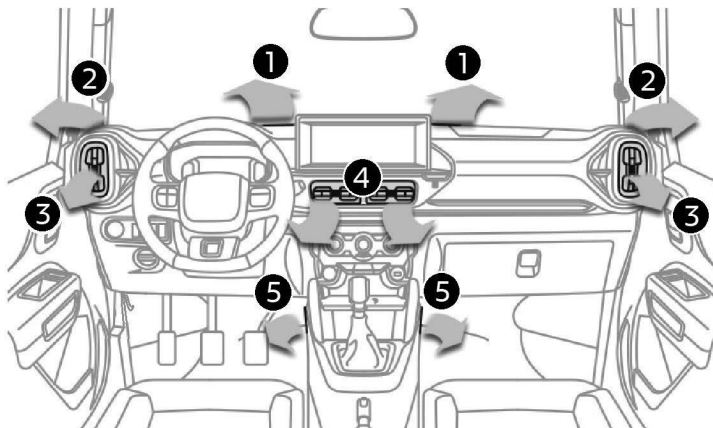

Controles

Os comandos do sistema de ar condicionado estão situados no console central.

Entrada de ar

O ar que circula no habitáculo é filtrado e é proveniente do exterior, através da grelha situada na base externa do para-brisas.

Difusão do ar

1. Saídas de ventilação de desembaçamento do para-brisas.
2. Saídas de ventilação de desembaçamento dos vidros laterais dianteiros.
3. Saídas de ventilação laterais orientáveis.
4. Saídas de ventilação centrais orientáveis.
5. Saídas de ar para os pés dos passageiros dianteiros.

Tratamento do ar

O ar ao entrar segue diferentes vias em função dos comandos selecionados pelo condutor:

- chegada direta no habitáculo (entrada de ar),
- passagem num circuito de aquecimento (aquecimento),
- passagem num circuito de refrigeração (ar condicionado).

Conselhos para a ventilação e o ar condicionado

■ Para que estes sistemas sejam plenamente eficazes, respeite as regras de utilização e de manutenção seguintes:

- Para obter uma distribuição de ar homogênea, procure não obstruir as grelhas de entrada de ar exterior situadas na base do para-brisas, os insufladores, as saídas de ventilação e as saídas de ar, bem como a extração do ar situado no porta-malas.
- Coloque em funcionamento o sistema de ar condicionado pelo menos 5 a 10 minutos, uma a duas vezes por mês para o manter em perfeitas condições de funcionamento.
- Procure manter em bom estado o filtro do habitáculo e mande substituir periodicamente os elementos filtrantes. (Consulte o capítulo "Verificações"). Recomendamos que opte por um filtro de habitáculo combinado. Graças ao seu aditivo ativo específico, contribui para a purificação do ar respirado pelos ocupantes e para a limpeza do habitáculo (redução dos sintomas alérgicos, dos maus odores, etc..).
- Para assegurar o bom funcionamento do sistema de ar condicionado, recomendamos que solicite a sua verificação de acordo com as preconizações do guia de manutenção.
- Se o sistema não produzir frio, desative-o e consulte a rede CITROËN.

Para evitar que os vidros fiquem embaçados e a deterioração da qualidade do ar:

- não conduza durante demasiado tempo com a ventilação desligada,
- não mantenha a recirculação do ar durante um período prolongado.



Se após uma parada prolongada ao sol, a temperatura interior permanecer muito elevada, não hesite em ventilar o habitáculo durante alguns instantes.

Coloque o comando do fluxo de ar num nível suficiente para assegurar uma renovação de ar ideal no habitáculo. O sistema de ar condicionado não contém cloro e não representa perigo para a camada de ozônio.

■ A condensação criada pelo ar condicionado provoca, quando parado, um escorrimento de água normal sob o veículo.

Ar-condicionado*

Este sistema de ar-condicionado funciona com o motor em funcionamento, mas é possível acessar a ventilação e os respectivos comandos com a ignição ligada. A ativação do ar-condicionado, a temperatura, a saída e a distribuição de ar na cabine são regulados manualmente.

Sem desembaçamento do vidro traseiro

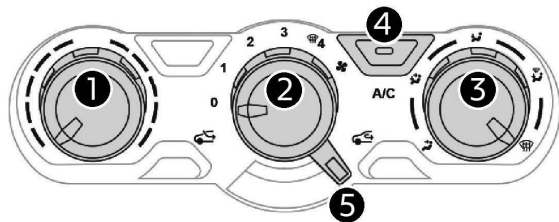

1. Regulagem da temperatura.
2. Regulagem do fluxo de ar.
3. Regulagem da distribuição de ar.
4. Ligar/ Desligar o ar-condicionado.
5. Reciclagem do ar ambiente.
6. Desembaçamento do vidro traseiro*

Com desembaçamento do vidro traseiro*

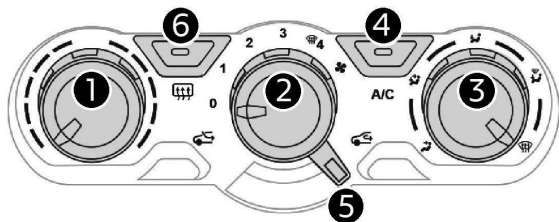

! Evite conduzir durante muito tempo com a ventilação desligada — risco de embaçamento e degradação da qualidade do ar!

! O ar-condicionado não funciona quando a regulagem da saída de ar está neutralizada (posição 0).

Para obter um resfriamento mais rápido, mantenha a recirculação de ar fechada por um breve período. Depois retorne a abrir a recirculação de ar

* Conforme versão ou país

Ligar/ Desligar o ar-condicionado

O ar-condicionado foi concebido para funcionar eficazmente em todas as estações, com os vidros fechados.

Permite a você:

- diminuir a temperatura no verão,
- aumentar a eficácia do desembaçamento, acima dos 3°C, no inverno.

Pressione o botão **4** para ligar/desligar o sistema de ar condicionado.

Regulagem da temperatura

- Gire o botão **1** de azul (frio) para vermelho (quente) para regular a temperatura de acordo com a sua preferência.

Regulagem do fluxo de ar

- Gire o comando **2** para escolher uma velocidade da ventilação (de 0 até 4) obter um fluxo de ar confortável.

Ajuste da distribuição do ar

É possível ajustar a distribuição de ar na cabine utilizando o comando **3** nestas posições.



Saídas centrais e laterais

O ar com temperatura controlada sai do saídas centrais e laterais.



Saídas centrais, laterais e pés dos ocupantes dianteiro

O ar com a temperatura controlada sai nos pés dos ocupantes da frente e o ar mais frio sai nas saídas centrais e saídas laterais.

Quando o seletor de temperatura **1** está na posição totalmente fria ou totalmente quente, o ar das saídas dos pés dos ocupantes e das centrais e laterais terão a mesma temperatura.



Pés dos ocupantes dianteiro.

O ar com a temperatura controlada sai nos pés dos ocupantes e nas saídas laterais. Uma pequena quantidade de ar sai na direção do para-brisas e nas saídas de ventilação de desembaçamento dos vidros laterais dianteiros.



Para-brisas e pés dos ocupantes dianteiro.

O ar com a temperatura controlada sai nos pés dos ocupantes, na direção do para-brisas, nas saídas laterais e nas saídas de ventilação de desembaçamento dos vidros laterais dianteiros.



Desembaçamento para-brisas

O ar com a temperatura controlada sai na direção do para-brisas, nas saídas laterais e nas saídas de ventilação de desembaçamento dos vidros laterais dianteiros.

Recirculação do ar



Coloque o comando **5** nesta posição para ativar a recirculação do ar interno.

Quando esta posição é selecionada, a entrada do ar externo é fechada e o ar interno passa a recircular. Esta posição é útil quando se dirige através de regiões muito poluídas como um túnel ou quando se deseja atingir a temperatura desejada na cabine mais rapidamente.



Coloque o comando **5** nesta posição para abrir a recirculação do ar interno.

Quando esta posição é selecionada, a entrada do ar externo é aberta. Essa posição é útil para renovação de ar na cabine e quando se deseja desembaçar os vidros laterais e o para-brisa.

i 

Com o clima muito úmido e temperatura externa elevada, não é aconselhado o uso prolongado do ar condicionado nas **posições acima**. A diferença entre a temperatura externa e a temperatura menor do interior do veículo, pode causar embaçamento dos vidros pelo lado externo, causando perda de visibilidade. Se isso ocorrer, acione o comando do limpador do para-brisa.

Desembaçamento do para-brisas

Pressione o botão **4** para ligar o sistema de ar condicionado.



Coloque o comando **5** nesta posição para abrir a recirculação do ar interno.



Coloque o comando **3** nesta posição para desembaçar rapidamente o para-brisas e os vidros laterais.

- Ajuste o fluxo de ar 2 para a velocidade 4 para aumentar a eficiência do desembaçamento dianteiro;
- Regular a temperatura desejada com o comando 1.

i Assegure-se de ter uma visão clara através do para-brisas para sua segurança enquanto conduz o veículo

Desembaçamento do vidro traseiro*

Ligar



Pressione a tecla **6** para desembaçar o vidro traseiro.

A luz indicadora associada a esta tecla acende.

Desligar

O desembaçamento desliga-se automaticamente para evitar um consumo excessivo de corrente.



É possível interromper a função de desembaçamento antes da desativação automática pressionando novamente a tecla **6**.

A luz indicadora associada a esta tecla se apaga.

i O desembaçamento do vidro traseiro só pode funcionar com o motor ligado.

* Conforme versão ou país

Conforto interior*

1. Para-sol.
2. Porta-luvas.
3. Tomada de 12 V (máx. 120 W).
4. Tomada USB.
5. Porta-objetos aberto.
6. Porta-objetos nas portas.

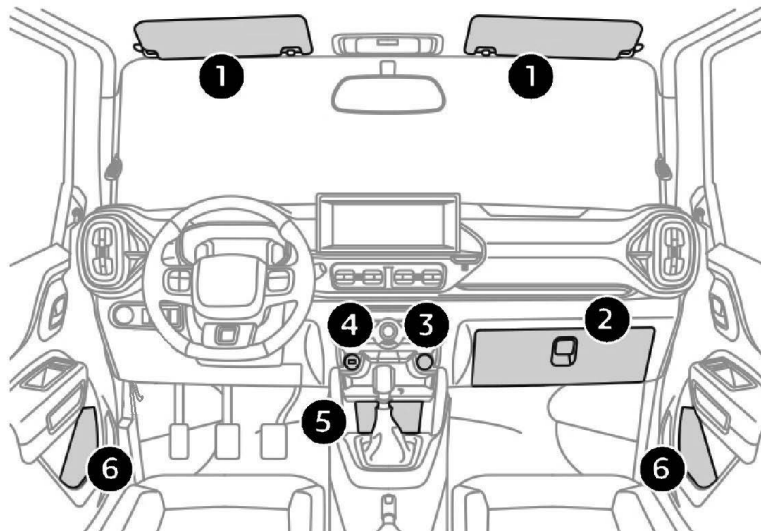

* Conforme versão ou país

Para-sol

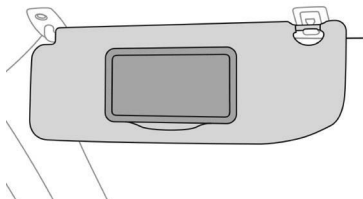

O para-sol do lado do condutor e do passageiro possuem um espelho de cortesia.

Porta-luvas

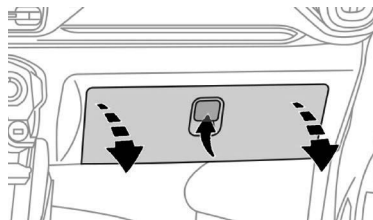

Permite acomodar uma garrafa de água, a documentação de bordo do veículo etc.

- Para abrir o porta-luvas, levante o puxador e acompanhe a tampa até à sua posição na posição aberta.

! Nunca conduza com o porta-luvas aberto quando o banco dianteiro estiver ocupado por um passageiro, pois a tampa pode provocar ferimentos em caso de desaceleração repentina!

Tomada de 12 V*



- Para ligar um acessório de 12 V (potência máxima: 120 W), eleve a tampa e ligue um adaptador adequado.

! Respeite a potência máxima da tomada (caso contrário poderá danificar o dispositivo móvel).

! A ligação de um dispositivo elétrico não homologado pela CITROËN, como um carregador USB, pode afetar o funcionamento dos sistemas elétricos do veículo, causando falhas como má recepção telefônica ou interferências nas telas.

* Conforme versão ou país

Tomada USB*

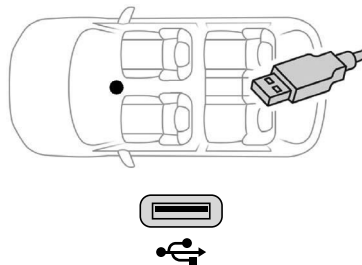

Uma tomada USB encontra-se no console central e permite ligar um equipamento portátil, como um iPod® ou um pen drive USB.

Lê arquivos de áudio que são transmitidos para o sistema áudio, para serem ouvidos através dos alto falantes do veículo. Pode gerenciar estes arquivos através dos comandos no volante ou da fachada do rádio e visualizá-los na tela multifunções.

Durante a sua utilização, o equipamento portátil pode carregar automaticamente.

Tomada USB de carga*

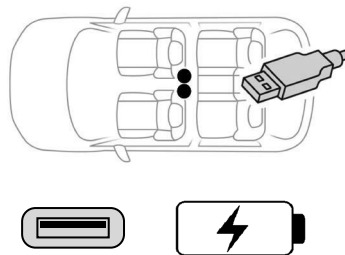

Conforme a versão duas tomadas de carga USB encontram-se disponíveis para os passageiros do banco traseiro. Estas tomadas USB não conectam os equipamentos portáteis ao sistema de áudio (central multimídia).

Permite um carregamento mais rápido (corrente máxima de 2,5A).

* Conforme versão ou país

Tapetes*

Montagem inicial

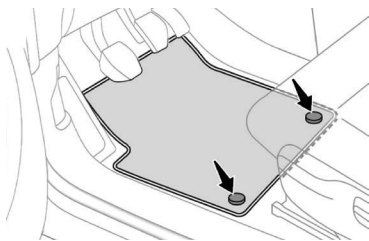

Durante a sua primeira montagem, do lado do condutor, utilize exclusivamente as fixações fornecidas na embalagem. Os outros tapetes são simplesmente colocados sobre o carpete.

Desmontagem

Para desmontar do lado do condutor:

- recue o banco ao máximo,
- libere as fixações,
- retire o tapete.

Montagem

Para o montar novamente do lado do condutor:

- posicione corretamente o tapete,
- coloque novamente as fixações, pressionando-as,
- verifique a fixação correta do tapete.

! Para evitar qualquer risco de bloqueio dos pedais:

- utilize apenas tapetes adaptados as fixações já presentes no veículo; a sua fixação é obrigatória,
- nunca sobreponha vários tapetes.

A utilização de tapetes não homologados pela CITROËN pode impedir o acesso aos pedais e prejudicar o funcionamento do regulador/limitador de velocidade.

* Conforme versão ou país

Arrumações do porta-malas

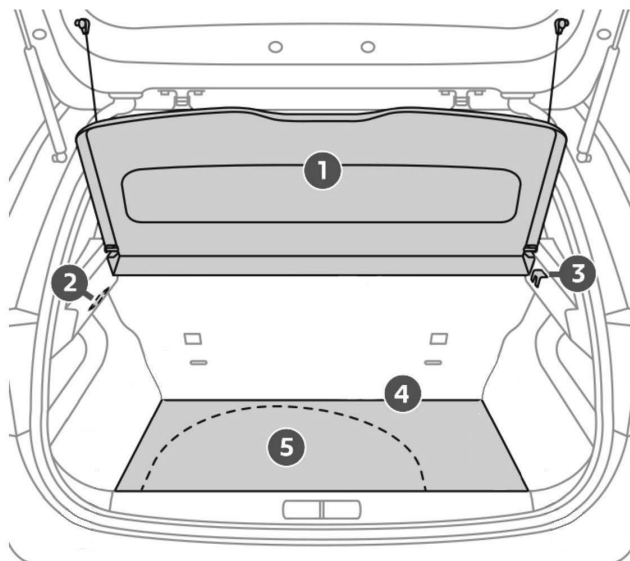

1. Bandeja traseira.
2. Suporte celular.
3. Gancho.
4. Piso do porta-malas
5. Roda sobressalente..

Bandeja traseira (1)

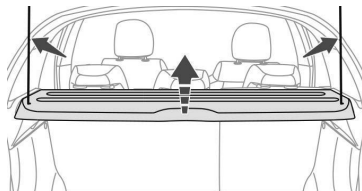

Para retirar a bandeja:

- soltar os dois cordões,
- levantar ligeiramente a bandeja e retirá-la.

Para arrumar, existem algumas possibilidades:

- em pé, por trás dos bancos dianteiros,
- em pé, por trás dos bancos traseiros (no interior do porta-malas).

Suporte de celular (2)

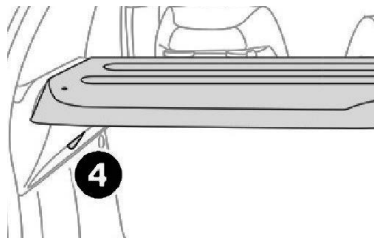

Compartimento que possibilita apoiar um celular de maneira a permitir que a função lanterna do mesmo (se disponível) ilumine o porta-malas.

Gancho (3)

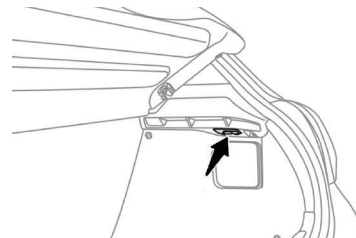

Permite pendurar sacos de compras.

! Tenha cuidado para pendurar apenas sacos leves (max. 3 kg).

Roda sobressalente (5)

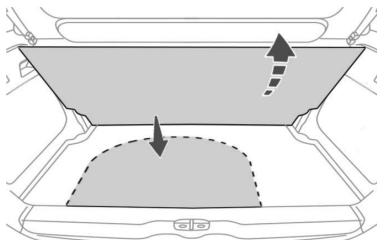

Levante o tapete do piso do porta-malas para acessar a roda sobressalente.

Luz de teto

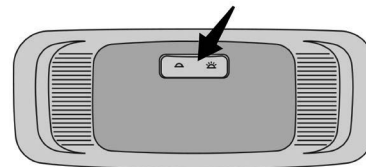

Permanentemente apagadas.



Permanentemente acesas.

Com o modo “iluminação permanente”, o tempo de iluminação varia conforme a situação:

- ao desligar a ignição, cerca de dez minutos,
- em modo de economia de energia, cerca de trinta segundos,
- com o motor em funcionamento, sem limite.

! Tenha atenção para não colocar nada em contato com as luzes de teto.

Comandos de iluminação*

Dispositivo de seleção e comando das luzes dianteiras e traseiras que garantem a iluminação do veículo.

Iluminação principal

As diferentes luzes dianteiras e traseiras do veículo foram concebidas para adaptar progressivamente a visibilidade do condutor em função das condições climáticas:

- luzes de posição, para ser visto,
- Faróis baixos para ver sem ofuscar os outros condutores,
- Faróis altos para ver bem em caso de estrada livre,

Iluminação adicional

São propostas outras possibilidades de iluminação para responder às condições particulares de condução:

- Faróis de neblina dianteiros,
- luzes diurnas para ser melhor visto de dia.

Em condições climáticas de baixa temperatura e alta umidade ou após chuva forte ou lavagem, a superfície interna das lentes dos faróis ou das lanternas traseiras podem formar condensação (embaçar). Trata-se de um fenômeno natural relativo à diferença de temperatura e umidade interior e exterior do faról/lanterna. Esse fenômeno não é indicativo de anomalia ou mau funcionamento e não compromete o funcionamento dos dispositivos de iluminação e sinalização. A condensação desaparece em condições normais de uso do veículo.

Luzes principais

Gire o anel para alinhar o símbolo pretendido com a marca.

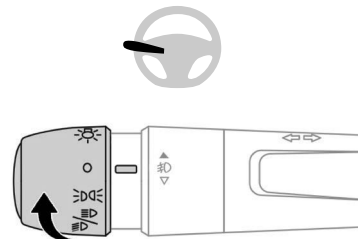

Faróis apagados + Luzes diurnas acesas.



Luzes de posição



Faróis baixos e altos

* Conforme versão ou país

Comutação dos faróis

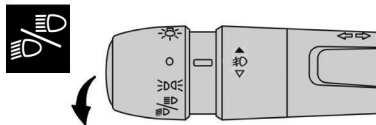

Comando de inversão das luzes: puxe-o para si para alterar o acendimento dos faróis baixos/faróis altos.

Com as luzes desligadas ou com as luzes de posição, o condutor pode ligar diretamente os faróis altos ("sinal de luzes") mantendo o comando puxado.

Visualizações



A iluminação da luz indicadora (azul) correspondente no painel de instrumentos confirma a aplicação do modo de iluminação selecionado.

Luzes de neblina dianteiras*

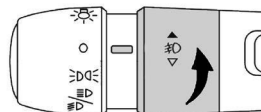

Funcionam com as faróis baixos e altos.

- Para ligar, gire o anel para a frente.

Após o desligamento dos faróis baixos, as luzes de neblina e as luzes de posição permanecerão acesas.

- Gire o anel para trás para apagar as luzes de neblina.

Visualizações



A iluminação da luz indicadora (verde) correspondente no painel de instrumentos confirma a aplicação do modo de iluminação selecionado.

! Em tempo claro ou de chuva, tanto de dia como de noite, é proibido ligar as luzes de neblina dianteiras. Nestas situações, a potência destas luzes poderiam perturbar os outros condutores. Só devem ser ligadas apenas com neblina ou queda de neve.

Nestas condições climáticas, deverá acender as luzes de neblina e os faróis baixos.

Não se esqueça de apagar as luzes de neblina dianteiras quando estas deixarem de ser necessárias.

! Este veículo NÃO possui luz de neblina traseira.

Luzes mudança de direção

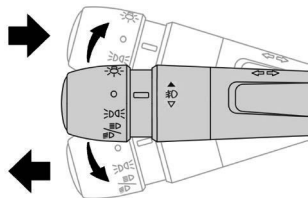

- Empurre totalmente para baixo o comando de iluminação para uma manobra para a esquerda.
- Empurre totalmente para cima o comando de iluminação para uma manobra para a direita.

Função "auto-estrada"

Pressione apenas uma vez para cima ou para baixo, sem ultrapassar o ponto de resistência do comando de iluminação; as luzes de mudança de direção correspondentes funcionam de forma intermitente três vezes.

- O esquecimento ligado das luzes de mudança de direção durante mais de vinte segundos acarretará um aumento na sonoridade do sinal sempre que a velocidade for superior a 60 km/h.

Luzes diurnas/de posição*

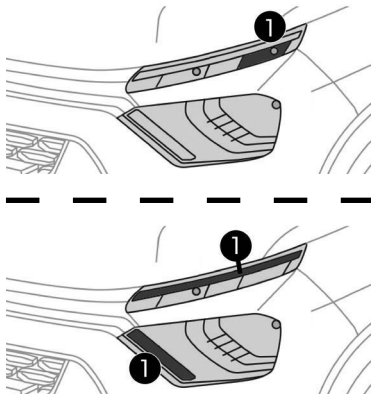

Conforme a versão (*), as luzes diurnas **1** podem ser em **LED** ou lâmpadas halógenas.

Acendem-se automaticamente após a partida do motor.

Garantem as funções:

- Luzes diurnas (comando de iluminação na posição "0").
- Luzes de posição (comando de iluminação na posição "Luzes de posição apenas" ou "Faróis baixos / altos").

■ Com as luzes diurnas, a intensidade luminosa dos díodos é mais forte.

■ Quando o comando de mudança de direção (seta) é acionado, a luz diurna do lado correspondente ao acionado se apaga para permitir uma melhor visualização da respectiva luz indicadora de mudança de direção.

■ Conforme versão ou país, as luzes traseiras também poderão estar acesas quando as luzes diurnas estiverem acesas.

* Conforme versão ou país

Regulagem da altura dos faróis

Para não prejudicar os outros motoristas na estrada, as faróis devem estar ajustados em altura, em função da carga do veículo.

O aceso é obtido pelo vão do motor. Na imagem, o farol demonstrado como exemplo, é do lado do passageiro.

0 ou 1 - Uma pessoa no banco do motorista + 1 pessoa no banco do passageiro;

2. - Todos os assentos ocupados;

3. - Todos os assentos ocupados mais uma carga uniformemente distribuída no compartimento de carga, de maneira a obter a carga permitida sobre o eixo traseiro;

4. - Uma pessoa no assento do motorista, mais uma carga uniformemente distribuída no(s) compartimento(s) de carga, de maneira a obter a carga permitida no eixo correspondente.

É importante que os faróis de ambos os lados estejam com a regulagem na mesma posição.

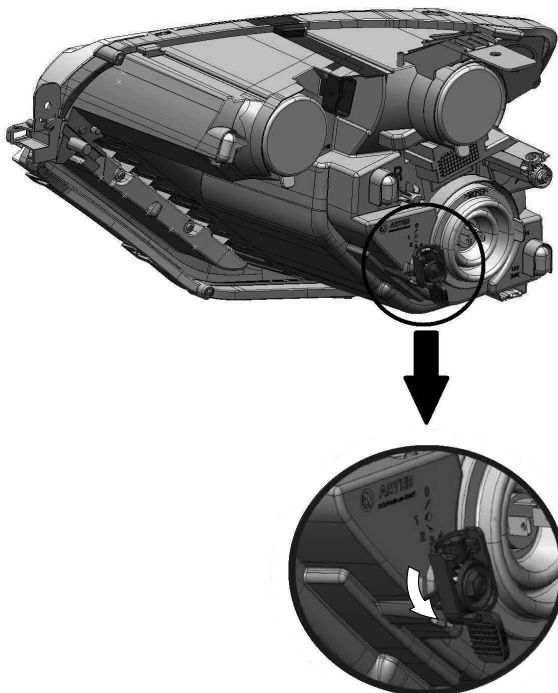

Comandos do limpavidros*

Dispositivo de seleção e de comando dos diferentes tipos de funcionamento das palhetas dianteiras, garantindo a retirada da chuva e a limpeza.

Os limpavidros dianteiros do veículo foram concebidos para melhorar a visibilidade do condutor em função das condições climáticas.

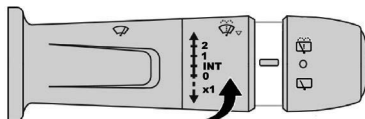
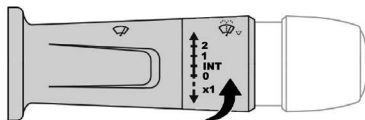

Limpavidros dianteiro

Comando de seleção da cadência do funcionamento das palhetas: eleve ou baixe o comando para a posição pretendida:

x1

Funcionamento das palhetas num movimento único (pressione para baixo ou puxe para si e, em seguida, solte),

0

Desligado,

Int

Funcionamento intermitente das palhetas (proporcional à velocidade do veículo),

1

Funcionamento normal das palhetas (chuva moderada),

2

Funcionamento rápido das palhetas (chuva forte),

i Se a ignição estiver desligada com o limpavidros ativo, é necessário acionar o comando para reativar a limpeza quando a ignição é ligada (a não ser que a ignição esteja desligada durante menos de 1 minuto).

Na posição **1** ou **2**, a frequência de limpeza é automaticamente reduzida quando a velocidade desce abaixo dos 5 km/h. Quando a velocidade for superior a 10 km/h, a frequência de limpeza volta ao inicial (rápida ou normal).

! Não coloque os limpavidros em funcionamento em um para-brisas seco. Com tempo extremamente frio ou quente, verifique se as palhetas dos limpavidros não estão coladas ao vidro antes de colocá-las em funcionamento.

* Conforme versão ou país

Lava-vidros dianteiro

Puxar o comando do limpavidros para si. O lava-vidros e depois o limpavidros funcionam durante um determinado tempo.

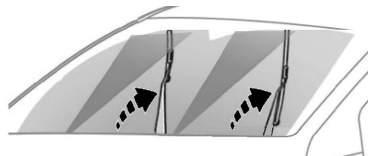
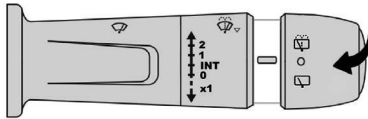



i O condutor deve revisar regularmente o nível deste líquido, especialmente no período de chuvas.

Consulte a seção "Nível do líquido do lava-vidros dianteiro" no capítulo "Revisões" para conhecer os procedimentos de revisão do nível.

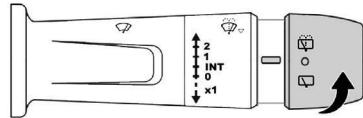
Limpa-vidro traseiro*



Anel de seleção do limpavidros traseiro:

-  desligado,
-  limpeza intermitente,
-  lavagem e limpeza (temporizada).

* Conforme versão ou país

Recomendações de segurança gerais

! Chamamos a sua atenção para os seguintes pontos:

- A montagem de um equipamento ou de um acessório elétrico não referenciado pela CITROËN pode ocasionar um consumo excessivo e uma avaria dos sistemas elétricos do seu veículo. Entre em contato com o revendedor CITROËN para conhecer a oferta de acessórios referenciados.

- Por razões de segurança, o acesso à tomada de diagnóstico, associada aos sistemas eletrônicos integrados que equipam o veículo, está estritamente reservado a revendedores CITROËN que disponha de ferramentas adequadas (risco de mau funcionamento dos sistemas eletrônicos integrados que pode causar avarias ou acidentes graves). O fabricante não será responsável caso esta instrução não seja respeitada.

! - Qualquer modificação ou adaptação não prevista ou autorizada pela CITROËN ou efetuada sem respeitar as indicações técnicas definidas pelo fabricante resultará na suspensão das garantias legais e contratuais.

- Para qualquer intervenção no seu veículo, dirija-se a uma concessionária CITROËN que disponha da informação técnica, da competência e do material necessário.

! Conforme a legislação em vigor no país, determinados equipamentos de segurança podem ser obrigatórios: coletes de segurança de alta visibilidade, triângulos de sinalização, testes de alcoolemia, lâmpadas sobressalentes, fusíveis sobressalentes, extintor, estojo de primeiros-socorros, etc.

! Instalação de acessórios emissores de radiocomunicação

Antes de instalar um emissor de radiocomunicação com uma antena externa, deverá contactar um revendedor CITROËN, que lhe apresentará as características dos emissores que podem ser instalados (frequência, potência máxima, posição da antena, condições específicas de instalação) de acordo com a Diretiva de Compatibilidade Eletromagnética.

! As etiquetas estão fixadas em diferentes locais do seu veículo. Incluem avisos de segurança, bem como informação de identificação do seu veículo. Não as retire: elas fazem parte integrante do seu veículo.

Luzes de emergência

Sistema de alerta visual através das luzes de mudança de direção para prevenir os outros usuários da estrada no caso de avaria, reboque ou de acidente de um veículo.



- Pressionando este botão, todas as luzes de mudança de direção piscam.

Podem funcionar com a ignição desligada.

Acendimento automático das luzes de emergência

Numa frenagem de emergência, em função da desaceleração, as luzes de emergência acendem-se automaticamente.

Apagam-se automaticamente na primeira aceleração.

- Pode apagar, também, pressionando o botão.

Buzina

Sistema de alerta sonoro para prevenir os outros usuários da via sobre um perigo iminente.



Pressione a parte central do volante de comandos integrados.

■ Utilize a buzina de forma moderada apenas nos seguintes casos:

- perigo imediato;
- ultrapassagem de um ciclista ou pedestre;
- aproximação de um local sem visibilidade.

Programa de estabilidade eletrônica (ESC)*

Programa de estabilidade eletrônica (ESC: Electronic Stability Control) integra os seguintes sistemas:

- antibloqueio das rodas (ABS) e o repartidor eletrônico de frenagem (REF),
- a antipatinagem das rodas (ASR),
- o controle dinâmico de estabilidade (CDS).

Antibloqueio das rodas (ABS) e repartidor eletrônico de frenagem (REF)

Este sistema aumenta a estabilidade e a dirigibilidade do seu veículo durante as frenagens e assegura um melhor controle nas curvas, em particular sobre um piso irregular ou escorregadio.

O ABS impede o bloqueio das rodas em caso de frenagem de emergência.

O REF assegura uma gestão integral da pressão de frenagem roda por roda.

! Em caso de frenagem de emergência, pressione com força o pedal sem nunca diminuir o esforço.

i Em caso de substituição de rodas (pneus e rodas) tenha atenção para que estas estejam homologadas para o seu veículo.

O funcionamento normal do sistema ABS pode manifestar-se por ligeiras vibrações no pedal de freio.

! Seu veículo é composto por um sistema de auxílio de frenagem que possibilita, no uso emergencial do pedal de freio, a potencialização do acionamento dos freios antecipando a atuação do sistema ABS e garantindo a dirigibilidade do veículo. Tal sistema pode ser percebido, em alguns casos, por um ruído característico proveniente do funcionamento do sistema.

Anomalia de funcionamento



O acendimento deste indicador, acompanhado por um sinal sonoro, indica uma anomalia do sistema ABS o que pode provocar uma perda de controle do veículo durante a frenagem.



O acendimento deste indicador, associado ao indicador de **STOP**, acompanhado por um sinal sonoro, indica um problema de funcionamento do repartidor eletrônico de frenagem (REF) o que pode provocar uma perda de controle do veículo durante a frenagem.



A parada é obrigatória.

Em ambos os casos, consulte a rede de concessionárias CITROËN.

* Conforme versão ou país

Controle dinâmico de estabilidade (CDS) e antipatinagem das rodas (ASR)*

Ativação

Estes sistemas são ativados automaticamente sempre que o veículo começa a se movimentar.

Entram em funcionamento em caso de problemas de aderência ou de trajetória.



Esta ação é assinalada pelo acendimento intermitente desta luz indicadora no painel de instrumentos.

Funcionamento

Estes sistemas são ativados automaticamente sempre que o veículo começa a se movimentar. Assim que detectar um problema de aderência ou de trajetória, estes sistemas atuam sobre o funcionamento do motor e dos freios.



O mesmo é indicado por esta luz de aviso que começa a piscar no painel de instrumentos.

Anomalia de funcionamento



O acendimento desta luz, acompanhado por um sinal sonoro, indica um problema de funcionamento do sistema.

Contate um revendedor CITROËN para a verificação do sistema.

! Após uma colisão, este sistema deve ser verificado por um revendedor CITROËN.

! CDS/ASR

Os sistemas CDS e ASR aumentam a segurança em condução normal, mas não devem incitar o condutor a assumir riscos suplementares ou a circular a altas velocidades.

É quando as condições de aderência diminuem (chuva, neve, gelo) que os riscos de perda de aderência aumentam. É, então, indispensável, para sua segurança, conservar os sistemas CDS e ASR funcionando em todas as condições, particularmente quando estas forem difíceis.

O funcionamento destes sistemas é assegurado sob reserva de serem respeitadas as indicações do fabricante, relativas tanto às rodas (pneus e rodas), aos componentes de frenagem, aos componentes eletrônicos, como aos procedimentos de montagem e de intervenção da rede CITROËN.

* Conforme versão ou país

Cintos de segurança

Cintos de segurança dianteiros

Os cintos de segurança dianteiros estão equipados com um sistema de limitação de força.

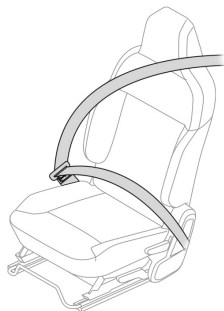

Colocar

- Puxe o cinto e insira a fivela no fecho.
- Verifique o bloqueio correto puxando o cinto de segurança.

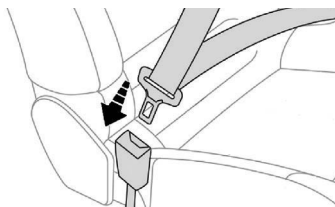

Remover

- Pressione o botão vermelho do fecho.
- Acompanhe o enrolamento do cinto de segurança.

Limitador de esforço

Este sistema atenua a pressão do cinto de segurança contra o tórax do ocupante, melhorando deste modo o nível de proteção.

Indicador de remoção do cinto de segurança no painel de instrumentos



Ao ligar a ignição, este indicador acende no painel de instrumentos quando o condutor não tiver afivelado o cinto de segurança.

A partir de cerca de 20 km/h e durante dois minutos, este indicador fica intermitente acompanhado por um sinal sonoro crescente. Passado dois minutos, este indicador permanece aceso enquanto o condutor não afivelar o cinto.

! Em caso de colisão

Em função da natureza e da gravidade das colisões, o limitador de esforço pode acionar-se antes e independentemente do acionamento dos airbags.

De qualquer forma, a luz indicadora do airbag acende-se. Após uma colisão, solicite a verificação e, se necessário, a substituição do sistema de cintos de segurança pela rede CITROËN.

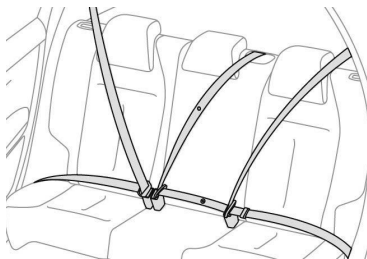
Cintos de segurança traseiros

Os lugares traseiros estão equipados com um cinto de segurança cada um, com três pontos de fixação.

Colocar

- Puxe o cinto de segurança e trave a fivela no seu fecho.
- Verifique se está bem travada, efetuando um ensaio de tração na correia.

Remover

- Pressione o botão vermelho do fecho.

Acompanhe o enrolamento do cinto de segurança.

I O condutor deve certificar-se que os passageiros utilizam corretamente os cintos de segurança e que os mesmos se encontram bem colocados antes de colocar o veículo em movimento.

Seja qual for o seu lugar no veículo, coloque sempre o cinto de segurança, mesmo para trajetos curtos.

Não inverta os cintos, pois nesse caso eles não assegurariam corretamente a sua função.

Os cintos de segurança estão equipados com um enrolador que permite o ajuste automático do comprimento do cinto a anatomia do utilizador. A arrumação do cinto de segurança efetua-se automaticamente sempre que este não estiver sendo utilizado.

Antes e depois da sua utilização, assegure-se de que o cinto está corretamente enrolado.

A parte inferior do cinto deve estar posicionada o mais abaixo possível, sobre a bacia.

A parte superior deve estar posicionada na parte côncava do ombro.

Os enroladores estão equipados com um dispositivo de bloqueio automático em caso de uma colisão, de uma frenagem de emergência ou do capotamento do veículo. É possível desbloquear o dispositivo puxando o cinto com força e soltando-o para que se enrole ligeiramente.

Para ser eficiente, um cinto de segurança:

- deve ser mantido esticado o mais perto do corpo possível,
- deve ser puxado para a frente por um movimento regular, verificando que não fique enrolado,
- deve ser utilizado apenas por uma pessoa,
- não deve apresentar sinais de cortes ou de desgaste,
- não deve ser transformado ou modificado para não alterar o desempenho.

Dadas as regras de segurança em vigor, para qualquer intervenção no seu veículo, dirija-se a rede de concessionárias CITROËN.

Solicite a verificação periódica dos seus cintos de segurança pela rede de concessionárias CITROËN, especialmente, se os cintos apresentarem sinais de deterioração.

Limpe os cintos com água e sabão ou um produto de limpeza para têxteis. Depois de rebater o banco traseiro de lugar, assegure-se de que o cinto se encontra na posição correta e devidamente enrolado. Recomendações para as crianças.

Utilize uma cadeira para crianças adaptada, se o passageiro tiver menos de 10 anos ou medir menos de 1,45 m.

Nunca utilize o mesmo cinto de segurança para várias pessoas.

Nunca transporte uma criança sobre os joelhos. Em caso de colisão

Em função da natureza e da importância das colisões, após uma colisão, solicite a verificação e eventual substituição do sistema de cintos de segurança pela rede de concessionárias CITROËN.

Airbags

Sistema concebido para otimizar a segurança dos ocupantes dos assentos dianteiros, em caso de colisões violentas. Este sistema completa a ação dos cintos de segurança equipados com limitador de esforço. Nesse caso, os sensores eletrônicos registram e analisam os choques frontais e laterais nas zonas de deteção de colisões:

- em caso de colisão violenta, os airbags disparam instantaneamente e protegem os ocupantes do veículo (exceto o passageiro traseiro central); imediatamente após a colisão, os airbags esvaziam-se rapidamente, a fim de não incomodar a visibilidade, nem a eventual saída dos ocupantes;
- em caso de uma colisão pouco violenta, de impacto no lado traseiro e em determinadas condições de capotamento, os airbags não disparam. O cinto de segurança por si só é suficiente para assegurar uma proteção otimizada nestas situações.

! Este equipamento é acionado apenas uma vez. Se ocorrer uma segunda colisão (durante o mesmo acidente ou outro acidente), o airbag não será acionado.

Zona de deteção de colisão

A. Zona de colisão frontal.

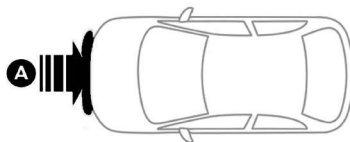

Airbags frontais

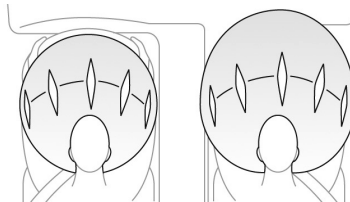

Sistema que protege, em caso de colisão frontal violenta, o condutor e o passageiro dianteiro, no sentido de limitar os riscos de traumatismo na cabeça e no tórax.

Para o condutor, está integrado no centro do volante; para o passageiro dianteiro, no painel de bordo acima do porta-luvas.

Ativação

Disparam simultaneamente, em caso de colisão frontal violenta aplicada em toda ou parte da zona de impacto frontal **A**, segundo o eixo longitudinal do veículo num plano horizontal e no sentido da parte da frente para a traseira do veículo.

O airbag frontal interpõe-se entre o tórax e a cabeça do ocupante dianteiro do veículo e o volante, do lado do condutor, e o painel de bordo, do lado do passageiro, para amortecer a sua projeção para a frente.

Anomalia de funcionamento



Se este indicador se acender no painel de instrumentos, acompanhado por um sinal sonoro, consulte a rede de concessionárias CITROËN para proceder a verificação do sistema. Os airbags podem deixar de ser ativados em caso de choque violento.

! Durante uma colisão leve ou um ligeiro encosto na zona lateral do veículo ou em caso de capotamento, é possível que o airbag não seja ativado. Durante uma colisão na traseira, o airbag não é ativado.

i O acionamento de um ou dos dois airbags é acompanhado por uma ligeira liberação de fumaça inofensiva e de um ruído, devido a ativação do cartucho pirotécnico integrado no sistema. Esta fumaça não é nociva, mas pode revelar-se irritante para as pessoas sensíveis. O ruído da detonação pode provocar uma ligeira diminuição da capacidade auditiva durante um breve período.

! Para que os airbags frontais sejam totalmente eficazes, respeite as seguintes regras de segurança:

Adote uma posição sentada normal e vertical. Coloque o cinto de segurança do seu banco e posicione-o corretamente.

Não coloque nada entre os ocupantes frontais e os airbags (criança, animal, objeto). Isso poderia impedir o funcionamento dos airbags ou ferir os ocupantes.

Depois de um acidente ou do roubo do veículo, solicite a verificação dos sistemas dos airbags.

Qualquer intervenção nos sistemas dos airbags deverá ser efetuada exclusivamente pela Rede de concessionárias CITROËN.

Mesmo cumprindo todas as precauções indicadas, não fica excluído o risco de ferimentos ou ligeiras queimaduras na cabeça, no peito ou nos braços, durante o acionamento de um airbag.

Com efeito, o saco enche-se de forma quase instantânea (alguns milissegundos) e, em seguida, esvazia-se em um curto espaço de tempo, liberando os gases quentes através dos orifícios previstos para isto.

Airbags frontais

Não conduza agarrando o volante pelos seus raios ou deixando as mãos sobre a parte central do volante.

Não coloque os pés no painel de bordo, no lado do passageiro.

Na medida do possível, não fume, porque o enchimento dos airbags pode provocar queimaduras ou riscos de ferimentos devido ao cigarro ou ao cachimbo.

Nunca desmonte, fure ou submeta o volante a impactos violentos.

Generalidades sobre as cadeiras para crianças

Preocupação constante da CITROËN durante a concepção do seu veículo, a segurança dos seus filhos depende também de si.

As crianças pequenas não são adultos em miniaturas: até a idade de aproximadamente 7 a 8 anos, a proporção de peso entre a cabeça e as demais partes do corpo é diferente dos adultos.

Quando ocorre uma forte desaceleração ou um choque, o peso da cabeça e a relativa fraqueza dos músculos do pescoço podem causar-lhes graves ferimentos vertebrais.

Somente a partir dos 10 anos de idade e altura superior a 1,45 m que as crianças podem viajar nos bancos dianteiros utilizando os cintos de segurança. O Código de Trânsito Brasileiro prevê que os menores de dez anos de idade e altura inferior a 1,45 m devem ser transportados nos bancos traseiros e usar, individualmente, cinto de segurança ou sistema de retenção equivalente.

Particularidades para o transporte de crianças no lugar do passageiro da frente no Brasil

As crianças com menos de dez anos e com altura inferior a 1,45 m não podem ser transportadas no banco do passageiro dianteiro na posição "de frente para a estrada", exceto se os lugares traseiros estiverem já ocupados por outras crianças ou se os bancos traseiros estiverem inutilizáveis (ausência ou rebatimento). Nesse caso, regular o banco do passageiro da frente na posição longitudinal.

❖ **A CITROËN aconselha** o transporte das crianças nos **lugares traseiros** do seu veículo:

- **"de costas para a estrada"** para crianças com até 10 kg
- **"de frente para a estrada"** para crianças a partir de 10 kg.

❖ As regras de transporte de crianças são específicas de cada país. Consulte a legislação em vigor no seu país.

❗ Procure colocar os cintos de segurança ou os cintos das cadeiras para crianças limitando ao máximo as folgas relativamente ao corpo da criança, mesmo para curtos trajetos.

Para a instalação da cadeira para crianças com o cinto de segurança, verifique que este se encontra bem esticado na cadeira e que mantém firmemente a cadeira no banco do veículo. Para uma instalação ideal de uma cadeira para crianças "de frente para a estrada", verifique que as costas se encontram corretamente apoiadas no encosto do banco do veículo e que o encosto de cabeça não incomoda.

Se for necessário retirar o encosto de cabeça, assegure-se de que fica bem arrumado ou fixo para evitar que o mesmo se transforme em projétil no caso de uma frenagem brusca.

Cadeira de crianças na parte traseira

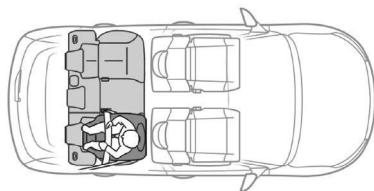

"De costas para a estrada"

Quando uma cadeira para crianças "de costas para a estrada" for instalada **no lugar do passageiro traseiro**, avance o banco dianteiro do veículo e endireite as costas do banco para que a cadeira para crianças "de costas para a estrada" não toque no banco dianteiro do veículo.

❗ Retire e arrume o encosto de cabeça antes de instalar uma cadeira de criança com costas num lugar de passageiro.

Volte a colocar o encosto da cabeça no lugar depois de a cadeira de criança ter sido retirada.

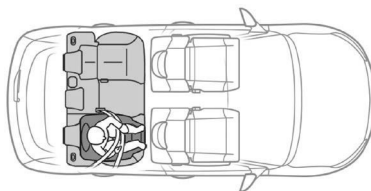

"De frente para a estrada"

Quando uma cadeira para crianças "de frente para a estrada" for instalada **no lugar do passageiro traseiro**, avance o banco dianteiro do veículo e endireite as costas do banco para que as pernas da criança instalada na cadeira para crianças "de frente para a estrada" não toquem no banco dianteiro do veículo.

❗ Assegure-se de que o cinto de segurança se encontra esticado.

Para as cadeiras para crianças com suporte, assegure-se de que este se encontra em contato com o piso do veículo de forma estável. Se necessário, ajuste o banco do passageiro.

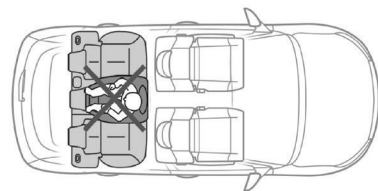

Lugar central traseiro

Uma cadeira para crianças com suporte nunca deverá ser instalada **no lugar de passageiro central traseiro**.

❗ A instalação incorreta de uma cadeira para crianças num veículo compromete a proteção da criança em caso de acidente.

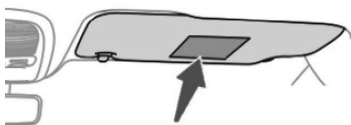

A etiqueta de aviso situada dos dois lados do para-sol do passageiro reforça esta instrução.

! Não instale a cadeira para crianças no banco dianteiro, pois o airbag do banco dianteiro de passageiro não pode ser neutralizado. Em caso de acidente e acionamento do airbag, a criança pode sofrer ferimentos graves, inclusive com risco de morte. Utilize sempre uma cadeira que cumpra os requisitos das Normas de Segurança em vigor no seu país.

*Imagens meramente ilustrativas

Cadeiras para crianças*

A CITROËN propõe uma gama de cadeiras para crianças referenciadas que se fixam com o **cinto de segurança de três pontos**:

Grupo 0+: do nascimento até 1 ano
(13 kg)



"RÖMER Baby-Safe Plus"

Instalada na posição de costas para a via.

Grupo 1: de 1 ano até 4 anos
(9 a 18 kg)



"RÖMER Duo Plus"

Instalada somente na posição de frente para a via.

Grupos 2 e 3: +4 anos até 7 anos 1/2 ou crianças com até 1,45m de altura e peso entre 15 a 36 kg



L5

"RÖMER KIDFIX XP"

Pode ser montada com os cintos de segurança do veículo.



L6

"GRACO Booster"

A criança é fixada ao assento pelo cinto de segurança do veículo.

Instalação de cadeiras fixas com cinto de segurança

De acordo com a Legislação brasileira esta tabela indica as possibilidades de instalação das cadeiras para crianças fixas através do cinto de segurança e homologadas como universal - U (a) em função da idade da criança e do lugar por ela ocupado no veículo:

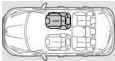
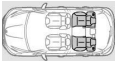
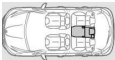
Lugar	Peso da criança/idade indicativa			
	Inferior a 10 kg (grupo 0) Até 6 meses aprox.	Inferior a 13 kg (grupo 0+) Inferior a 1 ano	De 9 a 18 kg (grupo 1) 1 ano até 4 anos	De 15 a 36 kg (grupo 2/3) De 4 até 7 anos 1/2
Banco do passageiro dianteiro (c) - com sobre-elevação  - sem sobre-elevação	- (b)	- (b)	- (c)	- (c)
Bancos laterais traseiros (d) 	U	U	U	U
Banco central traseiro (d) 	U	U	U	U

- (a) Cadeira para crianças universal: cadeira para crianças que pode ser instalada em todos os veículos com cinto de segurança.
- (b) Grupo 0 / 0+: do nascimento aos 10 kg. As cadeiras tipo "Bebê Conforto" e "Berço Portátil" não podem ser instaladas no lugar do passageiro dianteiro.
- (c) Consultar a legislação em vigor no seu país, antes de instalar a criança neste lugar.
- (d) Para instalar uma cadeira de criança, chegar a frente o banco dianteiro e endireitar o encosto do mesmo para deixar espaço suficiente entre a cadeira da criança e as pernas da criança. O banco dianteiro pode então ser mais avançado que a posição longitudinal intermediária.
- U:** lugar adaptado a instalação de uma cadeira para crianças fixa com o cinto de segurança e homologada em universal "de costas para a estrada" e/ou "de frente para a estrada". Consultar o manual e recomendações do fabricante da cadeiras para crianças.

! Por motivos de segurança nunca deixe:

- uma ou várias crianças sozinhas e sem vigilância no interior de um veículo,
- uma criança ou um animal num veículo exposto ao sol com as janelas fechadas,
- as chaves ao alcance das crianças no interior do veículo.

Para impedir a abertura acidental das portas e dos vidros traseiros, utilize o dispositivo "Segurança para crianças".

Assegure-se de que não se abra mais de um terço da superfície dos vidros traseiros.

! Os veículos CITROËN atendem ao disposto na norma NBR 7337 (Regulamentada pela Resolução CONTRAN 48/1998) quanto às dimensões dos cintos de segurança de seus veículos.

Para acomodação de Bebê Conforto e/ou Cadeirinha Infantil, o consumidor deve verificar se as dimensões dos cintos de segurança permitem a acomodação de dispositivos específicos.

Por questões de segurança, a CITROËN recomenda que, no caso de instalação de Bebê Conforto, sejam respeitadas as distâncias máximas entre a fixação do cinto de segurança e o encosto do banco traseiro do veículo de (i) 600mm

na parte superior do Bebê Conforto e (ii) 240mm na parte inferior.

1) ATENÇÃO: Sempre adquira dispositivos de retenção para crianças (cadeiras) os quais atendam à legislação em vigor e cumpram os requisitos das Normas de Segurança em vigor no seu país. Siga rigorosamente as instruções para fixação da cadeira para crianças conforme instruções do fabricante, bem como a lista dos veículos compatíveis.

2) ATENÇÃO: em caso de acidente, substituir a cadeira por uma nova.

Seguir as indicações de montagem da cadeira para crianças inscritas no manual de instalação fornecido pelo fabricante da mesma.

Fixações "ISOFIX"

O seu veículo foi homologado de acordo com a **mais recente regulamentação ISOFIX**. As cadeiras, representadas em seguida, encontram-se equipadas com fixações ISOFIX regulamentares:

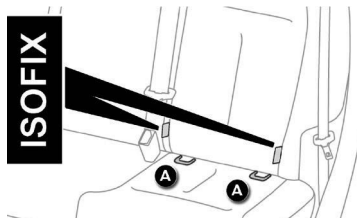
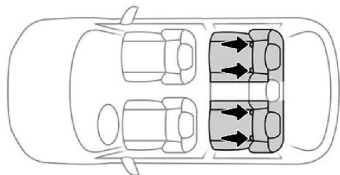

Trata-se de três argolas para cada assento:

- duas argolas **A**, situadas entre as costas e o assento do banco, assinaladas por uma marcação, na vertical de cada etiqueta "ISOFIX",

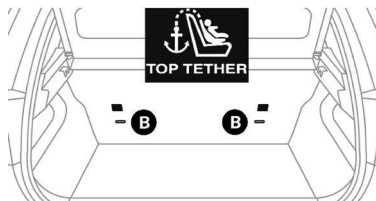

- uma argola **B**, situada atrás do banco, denominada de **Top Tether** para a fixação da correia superior.

Em caso de choque frontal, este dispositivo limita o deslocamento para a frente da cadeira para crianças.

Este sistema de fixação ISOFIX assegura uma montagem confiável, sólida e rápida, da cadeira para crianças no seu veículo.

As **cadeiras para crianças ISOFIX** encontram-se equipadas com dois fechos que são fixos às duas argolas **A**.

Algumas cadeiras dispõem também de uma **correia superior**, conhecida como **Top Tether**, que deve ser fixa na argola **B**.

Para fixar a cadeira para crianças à **TOP TETHER**:

- retire e arrume o encosto de cabeça antes de instalar a cadeira para crianças no banco (volte a montar quando retirar a cadeira para crianças),
- passe a correia superior da cadeira para crianças por trás das costas do banco, centrando-a entre os orifícios das hastes dos encostos de cabeça,
- fixe o grampo da correia superior à argola **B**,
- aperte a correia superior.

! A instalação incorreta de uma cadeira para crianças num veículo compromete a proteção da criança em caso de acidente. Respeite rigorosamente as instruções de montagem indicadas nas instruções de instalação fornecidas com a cadeira para crianças.

i Ao instalar uma cadeira para crianças ISOFIX no banco traseiro esquerdo, antes de fixar a cadeira, afaste previamente o cinto de segurança do banco traseiro central para o centro do veículo, para não perturbar o funcionamento do mesmo. As regras de transporte de crianças são específicas de cada país. Consulte a legislação em vigor no seu país.

Cadeiras recomendadas*

"RÖMER Baby-Safe Plus e respectiva base Baby-Safe Plus ISOFIX" (classe de tamanho: E)	
Grupo 0+: do nascimento aos 13 kg	
	<p>É instalada "de costas para a estrada" através de uma base ISOFIX que é fixa nas argolas A.</p> <p>A base inclui um suporte, regulável em altura, que assenta na superfície inferior do veículo. Esta cadeira pode ser fixa através de um cinto de segurança. Neste caso, apenas a estrutura é utilizada e fixa ao banco do veículo através do cinto de segurança de três pontos.</p>
Baby P2C Midi e respectiva base ISOFIX (classes de tamanho: D, C, A, B, B1)	
Grupo 1: de 9 a 18 kg	
	<p>É instalada "de costas para a estrada" através de uma base ISOFIX que é fixa às argolas A. A sua base inclui um suporte, regulável em altura, que assenta na superfície inferior do veículo.</p> <p>Esta cadeira para crianças pode ser também utilizada "de frente para a estrada". Esta cadeira para crianças não pode ser fixa através de um cinto de segurança. Recomendamos a utilização da cadeira orientada "de costas para a estrada" até aos 3 anos.</p>
<p>■ Siga as indicações de montagem das cadeiras para crianças indicadas no manual de instalação fornecido pelo fabricante da mesma.</p>	

*Imagens meramente ilustrativas

RÖMER Duo Plus ISOFIX (classe de tamanho B1)

Grupo 1: de 9 a 18 kg



É instalada de frente para a estrada.
É fixa às argolas **A** e à argola **B** denominada de Top Tether, através de uma correia superior.
3 posições de inclinação da estrutura: sentada, repouso e alongada.

- i** Esta cadeira para crianças pode ser igualmente utilizada nos lugares equipados com fixações ISOFIX. Neste caso, a cadeira para crianças deve ser imperativamente fixada ao banco do veículo com o cinto de segurança de três pontos. Regular o banco da frente do veículo de maneira que os pés da criança não toquem nas costas do banco.

FAIR G 0/1 S e a sua base RWF B ISOFIX (classe de tamanho C)

Grupo 0+ e 1 : do nascimento aos 18 kg

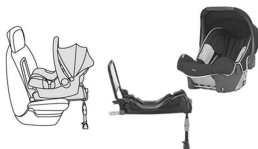



Instala-se de "costas para a estrada".
Instala-se com uma base ISOFIX fixada nas argolas **A**.
6 posições de inclinação da estrutura.
Utilize a base ISOFIX **costas para a estrada (RWF) do tipo B**.
Esta cadeira para crianças pode também ser utilizada em posição "de frente para a estrada" nos lugares não equipados com fixações ISOFIX.
Neste caso a estrutura, deverá ser obrigatoriamente fixada ao banco do veículo através do cinto de segurança de três pontos.

- i** Siga as indicações de montagem das cadeiras para crianças indicadas no manual de instalação fornecido pelo fabricante da mesma.

Instalação

Em conformidade com a regulamentação brasileira, esta tabela indica as possibilidades de instalação das cadeiras para crianças ISOFIX em veículos equipados com fixadores ISOFIX.

Para as cadeiras para crianças ISOFIX universais e semi-universais, a classe de tamanho ISOFIX da cadeira para crianças, determinada por uma letra entre **A** e **G**, é indicada na cadeira para crianças ao lado do logotipo ISOFIX.

	Peso da criança / idade indicativa									
	Inferior a 10 kg (grupo 0) Até 6 meses, aprox.		Inferior 10 kg (grupo 0) Inferior a 13 kg (grupo 0+) Até 1 ano, aprox.			De 9 a 18 kg (grupo 1) De 1 a 3 anos, aprox.				
Tipo de cadeira de criança ISOFIX	Berço		"de costas para a estrada"			"de costas para a estrada"		"de frente para a estrada"		
Classe de tamanho ISOFIX	F	G	C	D	E	C	D	A	B	B1
Banco do passageiro dianteiro 	Não ISOFIX									
Lugares traseiros laterais 	X	IL-SU*	IL-SU*	IL-SU*	IL-SU*	IUF* IL-SU*				
Lugar traseiro central 	Não ISOFIX									

IUF: lugar adaptado à instalação de uma cadeira Isofix universal, "de frente para a estrada" que se fixa com a correia superior.

IL-SU: lugar adaptado à instalação de uma cadeira Isofix semi-universal, ou seja:

- "de costas para a estrada" equipado com uma cinto alto ou um suporte,
- "de frente para a estrada" equipado com um suporte,
- uma cadeira tipo "ovo" equipada com um cinto alto "Top Tether" ou um suporte.

Para fixar a correia superior, consulte o parágrafo "Fixações Isofix".

X : lugar não adaptado para a instalação de uma cadeira para crianças para o grupo de peso indicado.

* Banco do veículo numa posição especial: avance os bancos situados à frente da cadeira para crianças.

! Retire e arrume o encosto de cabeça antes de instalar uma cadeira para crianças com costas num lugar do passageiro. Instale o encosto de cabeça no local adequado quando a cadeira para crianças tiver sido removida.

Extintor

! Seguindo o disposto na Resolução CONTRAN 556/2015, que torna facultativo o uso do extintor de incêndio para os automóveis, utilitários, camionetas, caminhonetes e triciclos de cabine fechada, o seu veículo não está equipado com o extintor de incêndio. No entanto, está adaptado para a instalação do mesmo na rede autorizada CITROËN.

Triângulo de sinalização

O triângulo está situado no porta-malas.

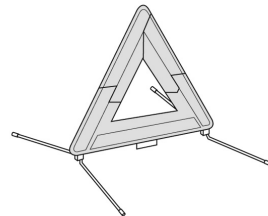

Instalação do triângulo na estrada

- Instale o triângulo atrás do veículo, em conformidade com a tabela abaixo, em função do tipo de estrada e da luminosidade exterior.

Distância de colocação (em metros)		
Estrada		Auto-estrada
Dia	Noite	
50 m	80 m	150 m

! Saia com segurança do seu veículo, para montar e instalar o triângulo.

Segurança mecânica para crianças



Dispositivo mecânico para impedir a abertura da porta traseira através do seu comando interior.

O comando situa-se no batente de cada porta traseira.



Travamento

- Movimente a alavanca para baixo.

Destravamento

- Movimente a alavanca para cima.

ii - As portas traseiras são equipadas com um dispositivo de travamento "segurança para crianças". Este dispositivo permite a abertura das portas traseiras apenas pelo lado externo.

- Nunca deixe uma criança pequena no veículo exposto ao sol com todos os vidros fechados.

- As crianças não devem viajar de pé entre os bancos dianteiros. Elas correm o risco de serem projetadas para frente em caso de frenagem brusca ou choque.

- Antes de abrir uma porta, garantir que essa manobra possa ser feita sem riscos.

ii - Ao sair do veículo, retirar a chave do contato e puxar acionar corretamente o freio de estacionamento.

- Sob nenhum pretexto, as crianças devem ser transportadas no colo de um passageiro (risco de projeção sobre o painel de bordo ou para-brisa em caso de colisão).

- É obrigatório utilizar sistemas de retenção adaptados à idade e peso da criança (os produtos devem ser homologados).

- Nunca deixar a chave no veículo; as crianças podem se fechar dentro do veículo com o telecomando ou pressionar o botão do sistema de travamento elétrico centralizado.

Conselhos de condução

- Respeite o código de trânsito e seja vigilante, independentemente das condições de circulação.

- Mantenha a sua atenção à circulação e as suas mãos no volante para estar preparado para reagir a qualquer momento e em qualquer eventualidade.

- Ao se deslocar em percurso longo, recomenda-se fazer uma pausa a cada duas horas.

- Quando as condições meteorológicas forem difíceis, adote uma condução suave, antecipe as frenagens e aumente as distâncias de segurança.

! Nunca deixe crianças dentro do veículo sem supervisão.

Condução em solo inundado

É altamente recomendado não dirigir em pistas inundadas, já que isso poderá danificar gravemente o motor, o câmbio e os sistemas elétricos do seu veículo.

Se tiver, obrigatoriamente, que passar por um local inundado:

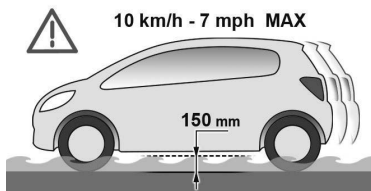

- certifique-se de que a profundidade de água não excede 15 cm, levando em consideração as ondulações que possam ser causadas por outros usuários,
- circule lentamente sem parar. Não ultrapasse, em hipótese alguma, a velocidade de 10 km/h,
- não pare nem desligue o motor.

Ao sair de um local com solo inundado, assim que as condições de segurança permitirem, pressione o freio levemente algumas vezes para secar os discos e as pastilhas de freio.

Em caso de dúvida sobre o estado do seu veículo, consulte a rede CITROËN .

Importante!

! Não estacione o veículo nem deixe o motor a trabalhar numa superfície inflamável (grama e folhas secas, papel, etc.). O sistema de escape do veículo está muito quente, mesmo vários minutos após desligar o motor. Risco de incêndio!

! Nunca circule com o freio de estacionamento engrenado - Risco de aquecimento excessivo e danos ao sistema de frenagem!
Risco de incêndio!
Uma vez que o cano de escape do seu veículo fica muito quente, mesmo vários minutos após a parada do motor, não estacione ou deixe o motor em funcionamento em locais onde existam materiais inflamáveis, galhos, folhas, etc.

! Em dias com temperaturas abaixo de 15°C, não aqueça o motor parado. Dê a partida imediatamente e rode a uma velocidade moderada.

! **Nunca deixe o motor ligado num espaço fechado sem ventilação suficiente.** Os motores de combustão interna emitem gases de escape tóxicos, como o monóxido de carbono. Risco de envenenamento e morte!

! **Nunca deixe um veículo sem monitoramento, com o motor em funcionamento.** Se for necessário sair do veículo, com o motor ligado, engrene o freio de estacionamento e coloque o câmbio na posição **N** ou **P**, de acordo com o tipo de câmbio.

! **Se o motor não der a partida imediatamente, desligue a ignição.** Aguarde alguns instantes antes de tentar arrancar novamente. Se após algumas tentativas o motor não funcionar, não insista: você corre o risco de danificar o motor de partida e o motor. Entre em contato com a rede CITROËN.

! **Nunca deixe o motor ligado em um local fechado sem ventilação suficiente:** os motores térmicos emitem gases de escape tóxico, como o monóxido de carbono. Risco de intoxicação e morte!
Em condições de inverno muito rigorosas (temperaturas inferiores a -23°C), para garantir o bom funcionamento e a longevidade dos componentes mecânicos do seu veículo, motor e câmbio, é necessário deixar o motor em funcionamento durante 4 minutos antes de sair com o veículo.

! **Com temperatura ambiente inferior a 15°C, não deixe o motor funcionando em marcha lenta para esquentá-lo;** inicie o movimento imediatamente e circule a uma velocidade moderada.

Proteção antirroubo Antipartida eletrônico

A chave contém um chip eletrônico que possui um código secreto. Quando se liga a ignição, este código tem de ser reconhecido para permitir a partida do veículo.

Este antipartida eletrônico bloqueia o sistema de gestão do motor por uns momentos depois de desligar a ignição e impede o arranque inadvertido do motor.



No caso de um problema de funcionamento é advertido pelo acendimento desta luz de aviso e um sinal sonoro.

Nesse caso, não é possível efetuar a partida do motor do veículo; contate um concessionário CITROËN assim que possível.

! **Por motivos de segurança e de proteção contra roubo, nunca deixe a sua chave eletrônica no interior do veículo, mesmo quando permanecer perto do mesmo.** É recomendável que a guarde consigo.

Partida/Parada do motor com a chave*

Ignição da chave

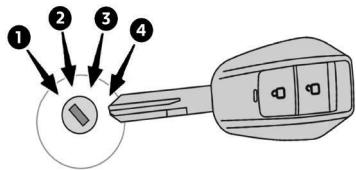

Apresenta **4** posições:

- posição **1 (Stop)**: inserção e extração da chave,.
- posição **2 (Acessórios)**: a ignição está desligada, mas alguns equipamentos elétricos podem funcionar.
- posição **3 (Contato)**: ignição ligada.
- posição **4 (Partida)**: **Partida do motor**.
O motor de partida é acionado.

Posição de Acessórios

Permite a utilização dos equipamentos eletrônicos do veículo e a recarga de acessórios.



Quando o nível de carga da bateria atinge o nível de reserva, ocorrerá o acendimento da luz espia de bateria.

Sistema de Partida Flex

O Sistema de partida a frio **FLEX** utiliza uma nova tecnologia que dispensa a utilização do reservatório adicional de partida a frio. Este sistema entra em funcionamento, sempre que o veículo estiver abastecido com mais de 70% de Etanol (álcool) no reservatório de combustível a temperatura do motor for menor que 30°C.

Quando necessário, este sistema utiliza o pré-aquecimento do Etanol, antes da partida do motor, eventualmente durante a partida, podendo ficar ativo, algum tempo, mesmo após a partida.

Ao efetuar a abertura da porta do motorista, se as condições acima forem verificadas, o sistema inicia o pré-aquecimento do Etanol. A luz indicadora de aquecimento não acende. Ao ligar a chave de ignição, uma luz indicadora acende no painel, indicando quando necessário, o pré-aquecimento do combustível.

!  Indica o pré-aquecimento do etanol para permitir a partida em baixas temperaturas (menos de 30° C).
Espere até que esta luz de advertência se apague no painel de instrumentos e então acione o motor de partida girando a chave para a posição **3** sem pressionar o pedal do acelerador, até que o motor dê partida. Quando o motor começar a funcionar, solte a chave.

Enquanto esta luz indicadora estiver acesa, a partida do motor estará inibida. Após a luz indicadora apagar, a partida do motor é liberada.

* Conforme versão ou país

Partida do motor

Com o freio de estacionamento acionado, câmbio em ponto morto ou na posição **N** ou **P** nas caixas de marchas automáticas:

- pressionar a fundo o pedal de freio (câmbio automático),
- insira a chave na ignição; o sistema reconhece o código,
- Gire a chave para a posição **3**.
- Acione o motor de partida rodando a chave até a posição **4**, sem acelerar, até o motor entrar em funcionamento. Assim que o motor funcionar, solte a chave.

❗ Em algumas situações, pode ser necessário exercer uma força significativa para manobrar o volante (rodas viradas, por exemplo).

❗ Para facilitar o destravamento da coluna de direção (conforme a versão), é recomendável que coloque as rodas dianteiras alinhadas para a frente do veículo antes de desligar o motor.

Desligar o motor

- Pare o veículo.
- Caixa de marchas em ponto morto, gire a chave até a posição **1**.
- Retire a chave da ignição.
- Para travar a coluna de direção, manobre o volante até ele ser bloqueado.
- Verifique se o freio de estacionamento se encontra corretamente acionado, principalmente em terreno inclinado.

❗ Nunca desligue a ignição antes de parar completamente o veículo. Com o motor desligado, as funções de assistência à frenagem e a direção estão também estarão desativadas: risco de perda de controle do veículo.

❗ Ao sair do veículo, guarde a chave e trave o veículo.

❗ Evite pendurar um objeto pesado na chave ou no controle remoto, colocando peso na chave sobre o seu eixo na ignição, o que poderá provocar um problema de funcionamento.

Freio de estacionamento

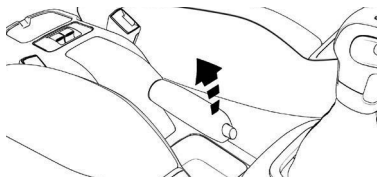

Com o veículo em movimento, o acendimento deste indicador, acompanhado por um sinal sonoro, indica que o freio permanece engrenado ou que foi mal desengrenado.

Engrenamento

- Puxe totalmente a alavanca do freio de estacionamento para imobilizar o veículo.

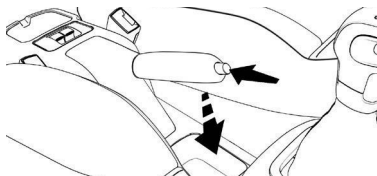

Desengrenamento

- Puxe ligeiramente a alavanca do freio de estacionamento, pressione o botão de desativação e, em seguida, baixe totalmente a alavanca.

! Sempre que estacionar em uma ladeira, vire as rodas contra o passeio para imobilizar, acione o freio de estacionamento, engrene uma marcha e desligue a ignição.

Caixa manual de 5 marchas*

Passagem para marcha a ré

- A marcha à ré só pode ser engrenada com o veículo totalmente parado e pedal de embreagem totalmente acionado. Aguardar 2 segundos para movimentar a alavanca seguindo a indicação do diagrama no alto da alavanca.

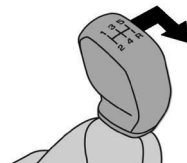

! Engrene a marcha a ré apenas com o veículo parado e o motor em marcha lenta.

! Por motivos de segurança e para facilitar o partida do motor:

- seleccione sempre o ponto-morto,
- aperte o pedal da embreagem.

* Conforme versão ou país

Indicador de mudança de marchas (GSI)*

Sistema que auxilia na economia de combustível.

Funcionamento

Essa função é um auxílio visual ao motorista com o objetivo de indicar ao condutor o melhor momento da mudança de marchas visando à condição mais econômica quanto ao consumo de combustível.

Esta seta indicadora localizada no painel de instrumentos indicará o melhor momento do condutor mudar para a marcha superior ou inferior.

❖ O sistema adapta as instruções de alteração de marcha em função das condições do deslocamento (inclinação da via, carga,...) e das solicitações do condutor (solicitação de potência, aceleração, frenagem,...).

O sistema não propõe, em caso algum:

- o engrenamento da primeira marcha,
- o engrenamento da marcha a ré.

Exemplo :



- O veículo encontra-se na terceira marcha.

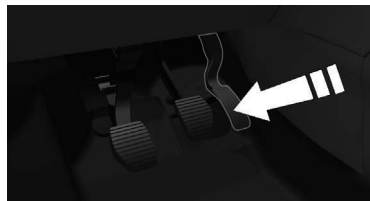

- Pressione o pedal do acelerador.

- O sistema pode propor a mudança de uma marcha superior ou inferior



A informação é apresentada no painel de instrumentos sob a forma de uma seta para cima ou para baixo.

❖ A seta indicadora de mudança de marcha é um auxílio de condução econômica. A economia de combustível depende fundamentalmente do modo de dirigir adotado pelo condutor e condições de tráfego.

Caixa automática de 6 marchas*

Caixa de seis marchas que proporciona o conforto do automatismo total, enriquecido com programa EcoDrive, ou a passagem manual das marchas.

São 3 modos de condução:

- o funcionamento **automático** para a gestão eletrónica das marchas pela caixa,
- o programa **EcoDrive** para otimizar o consumo de combustível,
- o funcionamento **Manual** para a passagem sequencial das marchas pelo condutor.

Indicativo da posição da alavanca de marchas

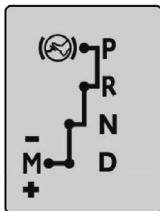

P. Estacionamento.

- Imobilização do veículo, com freio de estacionamento acionado ou liberado.
- Partida do motor.

R. Marcha a ré.

- Manobras de marcha a ré, veículo parado, motor em funcionamento em "marcha lenta".

N. Ponto morto.

- Imobilização do veículo, freio de estacionamento engrenado.
- Partida do motor.

D. Funcionamento automático.

M +/- Funcionamento manual com passagem sequencial das seis marchas.

- Empurre uma vez para a frente para selecionar a marcha anterior.
- Empurre uma vez para trás para selecionar a marcha seguinte.

Indicações no painel de instrumentos



Quando deslocar a alavanca na grelha para selecionar uma posição, acende o respectivo indicador no visor do painel de instrumentos.

P. Parking (Estacionamento).

R. Reverse (Marcha a ré).

N. Neutral (Ponto morto).

D. Drive (Condução automática).

1 a 6. Marcha engrenada em funcionamento manual.

-- Valor inválido em funcionamento manual.

* Conforme versão ou país

Partida do veículo

- Acione o freio de estacionamento.
- Pise no pedal de freio.
- Acione a partida do motor.
- Com o pedal do freio acionado, selecione a posição **P** ou **N**.

Se outra posição da alavanca de marchas estiver selecionada,, será emitido um sinal sonoro.

- Com o motor em funcionamento, pressione o pedal do freio.
- Selecione a posição **R**, **D** ou **M**,
- Desengrene o freio de estacionamento.
- Libere progressivamente o pedal de freio. O veículo começa a se deslocar.

Se, durante o deslocamento, a posição **N** for selecionada inadvertidamente, deixe o motor diminuir de rotações e selecione a posição **D** novamente para acelerar.

Quando o motor estiver em funcionamento em "marcha lenta", sem pressionar o freio, se for selecionada a posição **R**, **D** ou **M**, o veículo se deslocará, mesmo que não se pressione o acelerador.

Com o motor em funcionamento, nunca deixe crianças sem vigilância no interior do veículo.

Com o motor em funcionamento, e em caso de operações de manutenção, acione o freio de estacionamento e selecione a posição **P**.

Se a alavanca de marchas estiver na posição **R**, **D** ou **M**, a partida do motor é desabilitada, um sinal sonoro é emitido e a letra **P** aparece na tela multifunções.

- Recoloque a alavanca na posição **P**; o sinal sonoro é interrompido e a indicação na tela multifunções desaparece.

Parada do motor

Antes de desligar o motor, deve-se passar para a posição **P** (Estacionamento) ou **N** para ficar em ponto morto.

Em ambos os casos, acione o freio de estacionamento para imobilizar o veículo.

Se a alavanca não estiver na posição **P**, quando a porta de condutor for aberta ou cerca de 45 segundos após a ignição ser desligada, será emitido um sinal sonoro.

- Reposicione a alavanca na posição **P** para interromper o sinal sonoro.

Valor inválido em funcionamento manual



Este símbolo é apresentado no visor do painel de instrumentos se uma marcha se encontrar engrenada incorretamente (seletor entre duas posições).

Funcionamento automático

- Selecione a posição **D** para a passagem **automática** das seis marchas.

A caixa de marchas funcionará em modo auto-ativo, sem intervenção do condutor. Esta seleciona permanentemente a marcha que melhor se adapta ao estilo de condução, ao perfil da estrada e a carga do veículo.

Para obter uma aceleração máxima sem tocar na alavanca, pressione a fundo o pedal do acelerador (kick down). A caixa de marchas seleciona automaticamente a marcha inferior ou mantém a marcha selecionada até a rotação máximo do motor.

Durante a frenagem, a caixa de marchas seleciona automaticamente a marcha inferior, para proporcionar uma eficácia de freio motor.

Se tirar bruscamente o pé do acelerador, a caixa de marchas não passará para a marcha superior, para melhorar a segurança.

! Nunca selecione a posição **N** com o veículo em andamento.
Nunca selecione as posições **P** ou **R**, se o veículo não estiver totalmente imobilizado.

Funcionamento manual

- Selecione a posição **M** para a passagem **sequencial** das seis marchas.
- Puxe a alavanca para o sinal + para passar a marcha superior.
- Empurre a alavanca para o sinal - para passar a marcha inferior.

A passagem de uma marcha para a outra só tem lugar se as condições de velocidade do veículo e da rotação do motor permitirem; caso contrário, aplicam-se momentaneamente as regras do funcionamento automático.



O **D** desaparece e as marchas engrenadas são apresentadas sucessivamente no visor do painel de instrumentos.

Em rotações baixas ou altas, a marcha selecionada funciona de forma intermitente durante alguns segundos, sendo em seguida apresentada a marcha realmente engrenada.

A passagem da posição **D** (automática) a posição **M** (manual) pode ser efetuada a qualquer momento.

Durante a parada ou em baixa velocidade, a caixa de marchas seleciona automaticamente a marcha **M1**.

Em funcionamento manual, o programa Sport não funciona.

Programa EcoDrive

Esta configuração específica completa o funcionamento automático em caso de utilizações particulares.



1. Botão ECO.

Programa EcoDrive "ECO"

- Pressione o botão "ECO" com o motor em funcionamento.



O indicador 1 se acende no botão "ECO".

Com essa função ativada a caixa de câmbio automática se adapta para otimizar o consumo de combustível.

Ao desligar o motor, se a função ECO estiver ativa, na próxima partida ela permanecerá ativa.

! Lembre-se que a função **ECO** fará uma otimização nas mudanças de marchas para reduzir o consumo de combustível. A economia de combustível depende fundamentalmente ao modo de dirigir adotado pelo condutor.

Com essa função ativada, o condutor poderá perceber uma leve redução de desempenho em algumas condições de condução, pois o câmbio realizará as trocas de marcha mais cedo, buscando manter a rotação do motor mais baixa. Caso necessário, desativar a função apertando o botão "**ECO**".

Retorno ao funcionamento automático

- A qualquer momento, pressione novamente o botão selecionado para abandonar o programa acionado e regressar ao modo auto-ativo.

Anomalia de funcionamento



Com a ignição ligada, acompanhada por um sinal sonoro, indica um problema de funcionamento da caixa de marchas.

Nesse caso, esta passa para o modo de emergência, ficando bloqueada na 3ª marcha. Poderá sentir um impacto significativo ao passar de **P** para **R** e de **N** para **R**. Este impacto não constitui um risco para a caixa de marchas.

Não ultrapasse a velocidade de 100 km/h, no limite da legislação local.

Consulte rede de concessionárias CITROËN.

! Corre o risco de deteriorar a caixa de marchas:

- se pressionar simultaneamente os pedais do acelerador e de freio,
- se forçar, em caso de avaria da bateria, a passagem da alavanca da posição **P** para outra posição.

Liberação da alavanca de marchas (Shift-Lock)

Impossibilidade de destravar a alavanca de marchas ("shift-lock") devido a uma pane elétrica.

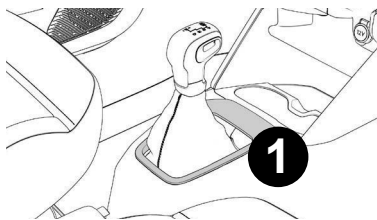

Desencaixar o acabamento 1 com cuidado para evitar quebra.

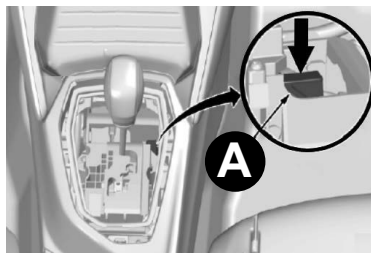

Desbloquear o "shift lock" com uma chave de fenda (Pressionar o pino **A** no sentido da seta).

Mover a alavanca de marchas para sair da posição "**P**".

Montar o acabamentoo **1** com cuidado.

Ajuda a saída em ladeira (Hill Assist)

Sistema que mantém o veículo imobilizado por um curto espaço de tempo (cerca de 2 segundos) durante uma saída em uma ladeira, o tempo suficiente para passar do pedal de freio para o pedal do acelerador.

Esta função só está ativa quando:

- o veículo estiver ligado.
- o veículo estiver completamente imobilizado com o pé no pedal de freio.
- determinadas condições de inclinação estiverem reunidas.
- a porta do condutor se encontrar fechada.

A ajuda a partida em ladeira não pode ser neutralizada.

⚠ Não saia do veículo durante a fase de manutenção temporária de ajuda a saída em ladeira.

Se necessitar de sair do veículo com o motor em funcionamento, engrene manualmente o freio de estacionamento. Em seguida, certifique-se de que os indicadores do freio de estacionamento se encontram acesos de forma fixa no painel de instrumentos.

Funcionamento

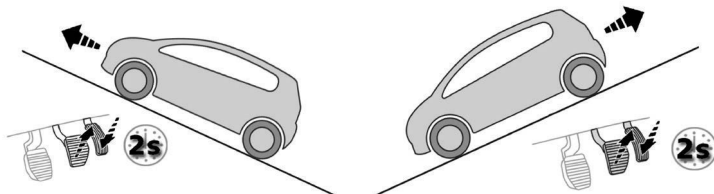

Em subidas, com o veículo imobilizado, este é mantido durante um curto período de tempo durante a liberação do pedal de freio:

- Se estiver engrenada a primeira marcha ou ponto morto, com uma caixa de marchas manual*.
- Se estiver em posição **D**, **M** ou **N** com uma caixa de marchas automática.

Em descidas, com o veículo imobilizado e marcha a ré engrenada, este é mantido durante um curto período de tempo, durante a liberação do pedal de freio.

Anomalia de funcionamento



Quando ocorre um problema de funcionamento no sistema, os indicadores acendem-se. Consulte a rede CITROËN para verificação do sistema.

* Conforme versão ou país

Câmera de marcha a ré*

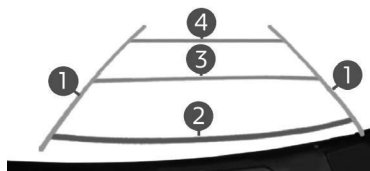
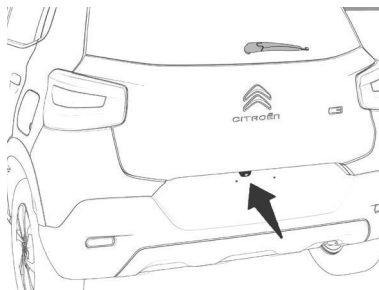

Uma câmera traseira é ativada automaticamente ao engrenar a marcha a ré. A imagem colorida é mostrada na tela de navegação.

! A câmera de marcha a ré não pode, em caso algum, substituir a vigilância do condutor.

Conforme a versão, em que a representação visual dos traços esteja disponível, a mesma permite auxiliar nas manobras de marcha a ré, conforme indicado a seguir:

Os traços laterais **1** representam a direção geral do veículo (a distância corresponde à largura do veículo sem os retrovisores).

Os traços vermelhos **2** representam a distância de aproximadamente 30 cm após o limite do para-choque traseiro do veículo.

Os traços amarelos **3** representam as distâncias de aproximadamente 1 metro após o limite do para-choque traseiro do veículo.

Os traços verdes **4** representam as distâncias de aproximadamente 2 metros após o limite do para-choque traseiro do veículo.

i A abertura do porta-malas poderá fazer com que a imagem da câmera de ré não mostre a posição correta do veículo para efetuar a manobra de marcha a ré. Conforme a versão, a abertura do porta-malas fará com que a imagem não seja mostrada na tela do Radio Multimídia.

i Limpe periodicamente a câmera de marcha a ré com um pano macio, não úmido.

! **Lavagem de alta pressão**
Durante a lavagem do seu veículo, não dirija o jato de água a menos de 30 cm da lente da câmera.

i Dependendo da versão ou modelo, o seu veículo pode estar equipado com uma câmera de ré que não apresenta na tela as linhas de guia coloridas. Para mais informações, consulte a rede de concessionários CITROËN.

* Conforme versão ou país

Conforme a versão em que está disponível a representação visual dos traços, as distâncias são representadas como um traço “no solo” que não permite situar o veículo com relação a obstáculos altos (por exemplo: outros veículos, etc.). Alguma deformação da imagem e a visualização de parte da placa do veículo na parte inferior da tela de navegação é considerado normal.

Sensores de estacionamento traseiros*

Servindo-se de sensores localizados no para-choque traseiro, esta função avisa da proximidade de obstáculos (por exemplo, pedestres, veículos, árvores, barreiras) que entram no seu campo de detecção.

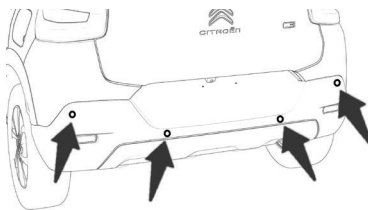

O sistema é acionado quando se engata a marcha a ré. Esta ação é confirmada por um sinal sonoro.

O sistema é desativado quando se desengrena a marcha a ré.

Ajuda sonora

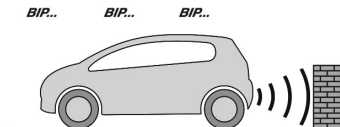

O sistema assinala a presença de obstáculos na zona de detecção dos sensores.

As informações de proximidade são fornecidas por um sinal sonoro intermitente cuja frequência vai aumentando à medida que o veículo se aproxima do obstáculo. Quando a distância entre o veículo e o obstáculo é inferior a cerca de vinte centímetros, o sinal sonoro torna-se contínuo.

O som emitido pelo sensor é proveniente de uma sirene localizada no porta malas do veículo.

Limites de funcionamento

A inclinação do veículo em caso de carga elevada na mala poderá interferir nos cálculos da distância e como consequência modificar a frequência sinal sonoro.

Avaria

Em caso de avaria contate um concessionário CITROËN para verificar o sistema.

* Conforme versão ou país

Detecção de pressão baixa dos pneus*

Sistema que monitora a pressão de enchimento dos pneus de maneira indireta (iTPMS – Indirect Tire Pressure Monitoring System).

O sistema monitora de maneira indireta a pressão de enchimento dos pneus através da comparação de informações fornecidas pelos sensores do veículo e de velocidade das rodas com valores de referência memorizados após a calibragem do pneu e reinicialização do sistema (ver item Reinicialização).

Esta função tem a finalidade de alertar o motorista sobre uma possível variação da pressão de algum dos pneus do veículo, a fim de reduzir a condução do veículo por longas distâncias com os pneus em baixa pressão

Alerta de pressão insuficiente



Este aviso é indicado pela luz continuamente acesa e um sinal sonoro .

i O alerta permanece ativo até à reinicialização do sistema.

- Reduza imediatamente a velocidade, evite as mudanças bruscas de direção e as frenagens bruscas.
- Procure o quanto antes um local para providenciar a calibragem da pressão ou a verificação dos estado dos pneus.

Reinicialização



Para reinicializar esta função, pressione o botão **A** no painel de instrumentos até aparecer a função Odômetro (ODO).

Depois, **com o veículo parado**, pressione novamente por 3 segundos o botão **A** até que soe o aviso sonoro (beep). Caso a luz espia esteja acesa ela deverá se apagar.

Esse procedimento deve ser realizado toda vez que houver qualquer manutenção nas rodas ou pneus.

Se o veículo estiver em movimento o reset não será efetuado, mesmo que o aviso sonoro (beep) soe.

O veículo necessita de aproximadamente 20 minutos de rodagem para a aprendizagem das condições em que se encontram os pneus.

Obs.: O tempo de aprendizado pode variar dependendo do modo de condução do veículo.

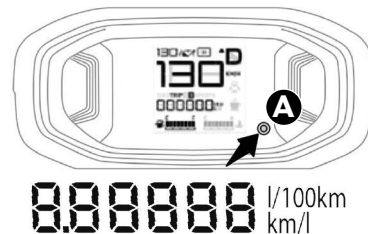

! Antes de reinicializar o sistema, assegure-se de que a pressão dos quatro pneus se encontra adaptada às condições de utilização do veículo e em conformidade com as recomendações da etiqueta de pressão dos pneus.

i Após qualquer intervenção no sistema, é necessário verificar a pressão dos quatro pneus e reinicializar o sistema.

* Conforme versão ou país

Condições de Funcionamento

Por ser um sistema de detecção indireta, algumas condições de condução do veículo podem retardar a detecção da pressão baixa dos pneus.

- Direção esportiva (acelerações e freadas bruscas e mudanças rápidas de direção)
- Pisos muito irregulares
- Pisos com baixa aderência

! No caso de substituição por pneus de diferentes dimensões (incluindo roda sobressalente) o sistema entrará em modo Anomalia de Funcionamento.

O sistema pode não ser eficaz na sinalização de perda súbita de pressão dos pneus (como furo ou rasgo em um pneu).

 A condução com pneus com pressão baixa aumenta o consumo de combustível.

! O controle da pressão dos pneus deverá ser efetuado "a frio" (veículo parado há 1 hora ou depois de um trajeto inferior a 10 km a velocidade moderada). Consulte a seção "Verificações - Rodas e pneus" no capítulo 7 para mais informações.

i As especificações de pressão dos pneus para o seu veículo são apresentadas na etiqueta de pressão dos pneus. Para mais informações sobre os **Elementos de identificação**, consulte a seção correspondente.

Anomalia de funcionamento



O acendimento intermitente e, em seguida, fixo da luz de aviso de pressão baixa dos pneus, acompanhado pelo acendimento da luz de aviso de manutenção, indica um problema de funcionamento do sistema.

Neste caso, a vigilância da pressão baixa dos pneus deixa de ser assegurada. Solicite a verificação do sistema pela rede CITROËN.



! O sistema verifica a perda de pressão gradativa do pneu ao longo do tempo, não substituindo a vigilância do condutor em casos de perda de pressão repentina. Este sistema não dispensa a verificação mensal da pressão de enchimento dos pneus (incluindo da roda sobressalente), assim como antes de um trajeto longo. Conduzir o veículo numa situação de pressão baixa dos pneus degrada o comportamento em estrada, aumenta as distâncias de frenagem e provoca o desgaste prematuro dos pneus, particularmente em condições severas (forte carga, velocidade elevada, longos trajetos).

! A perda de pressão detectada nem sempre origina uma deformação visível do pneu. Não se contente apenas com uma verificação visual.

! O alerta de pressão insuficiente dos pneus apenas só é confiável se a reinicialização do sistema for efetuada com a pressão dos quatro pneus ajustada corretamente.

Reservatório de combustível

Capacidade do reservatório: cerca de 47 litros.

Nível mínimo de combustível



Quando o nível mínimo do combustível for atingido, esta luz indicadora acende no painel de instrumentos. Após o primeiro acendimento, restam **cerca de 50 km** de autonomia. Proceda imperativamente a um complemento de combustível para evitar qualquer avaria.

Enchimento

Os complementos de combustível deverão ser superiores a 10 litros para serem levados em consideração pela sonda de combustível.

ⓘ Ao abrir a tampa, pode-se ouvir um ruído de aspiração de ar. Esta depressão, que é normal, é provocada pela estanqueidade do circuito de combustível.

ⓘ Apenas é autorizada a utilização de aditivos combustíveis de gasolina homologados pela PSA que respeitem a norma B71 5001.

Abastecimento

Para realizar o abastecimento com total segurança:

- desligue **obrigatoriamente** o motor,
- com o veículo destravado, puxe o protetor da tampa do reservatório de combustível pelo rebaixo existente .
- abra o protetor da tampa do reservatório de combustível,
- rode a tampa **1** para a esquerda e retire-a do bocal de abastecimento.
- Pendure a tampa **1** no suporte **2** situada na parte interna do protetor da tampa,
- encha o reservatório, mas **não insista além do 3º corte da pistola**; isso poderia levar a um mau funcionamento do motor.

Uma vez terminado o abastecimento:

- coloque novamente o tampa **1** no lugar adequado, girando no sentido horário (para a direita) até seu completo fechamento sinalizado pelo "click"
- feche novamente o protetor da tampa.

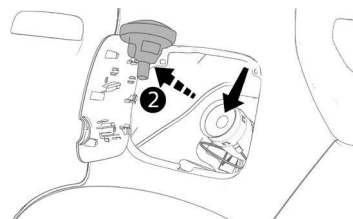
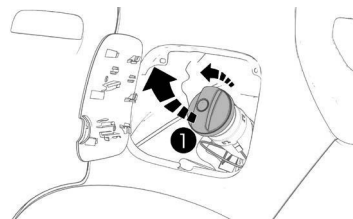
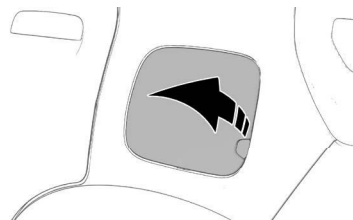

Motores Flex - Informações importantes

Os motores flex são compatíveis com todos os tipos de gasolina sem chumbo (tipo C) que respeitem a resolução 40/2013 da ANP ou regulamentação vigente, etanol (álcool etílico hidratado) que respeitem a resolução 19/2015 da ANP ou regulamentação vigente à venda ou a mistura de ambos em qualquer proporção à venda nos postos de combustíveis do Brasil.

O sistema de injeção eletrônica regula automaticamente, através de sensores, o funcionamento do motor em função da mistura de combustível utilizado. É recomendável um abastecimento mínimo de 10 litros, para que o sistema reconheça adequadamente o combustível utilizado.

O Sistema de partida a frio utiliza uma nova tecnologia que dispensa a utilização do reservatório adicional de gasolina para a partida a frio. Este sistema entra em funcionamento, sempre que o veículo estiver abastecido com Etanol (álcool) ou mistura Etanol + Gasolina e a temperatura do motor for menor que 40°C.

O sistema inicia o pré-aquecimento do combustível assim que a porta do motorista for aberta e as condições de temperatura e combustíveis forem verificadas.

A luz indicadora de aquecimento não acende.

Ao ligar a chave de ignição, a luz indicadora acende no painel.

Enquanto esta luz indicadora estiver acesa, a partida do motor estará inibida. Após a luz indicadora apagar, a partida do motor é liberada.

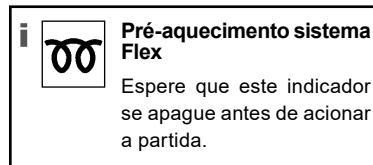

Motores Flex - Abastecimento

Com o objetivo de garantir o perfeito funcionamento do seu veículo, o sistema de injeção FLEX FUEL precisa reconhecer o combustível que está no tanque (Etanol, Gasolina ou a mistura de ambos em qualquer proporção), principalmente na troca do combustível predominante (de etanol para gasolina ou vice-versa). Para que isto ocorra, algumas recomendações devem ser seguidas:

- Realizar o abastecimento sempre com o motor desligado;
- Realizar os abastecimentos com o motor aquecido. Caso o motor esteja frio, utilizar o veículo por 5 minutos antes de abastecer;
- Após o abastecimento, recomenda-se uma rodagem de 10 minutos ou 5 quilômetros (sem acelerações e desacelerações bruscas), para concluir o reconhecimento do novo combustível pelo sistema de injeção FLEX FUEL;
- Ao ligar o veículo após o abastecimento, evite desligar o motor logo em seguida.

Capô

Abertura

- Puxe o comando interno **A**, situado no lado esquerdo da parte inferior do painel de bordo.

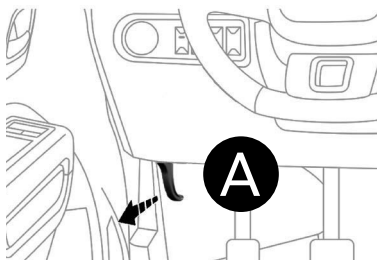

! Não abra o capô em caso de vento forte. Com o motor quente, manuseie com precaução o comando exterior e a vareta do capô (risco de queimadura).

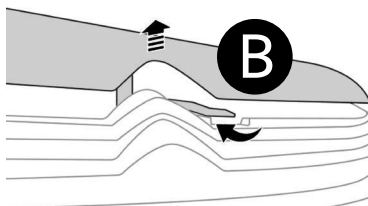

- Eleve o capô para acessar o comando exterior **B**. Mova o comando **B** para cima e eleve o capô.

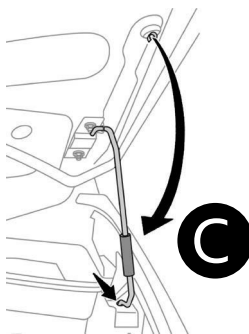

- Libere a vareta **C** do respectivo alojamento.
- Fixe a vareta no encaixe existente para manter o capô aberto.

Fechamento

- Retire a vareta do encaixe de fixação.
- Reponha a vareta no respectivo lugar.
- Soltar o capô de uma altura de aproximadamente 20cm.
- Não pressionar o capô com as mãos, pois existe risco de deformação.
- Puxe o capô para verificar se o travamento se processou corretamente.



! O eletroventilador pode entrar em funcionamento, mesmo depois do motor parar. Tenha cuidado para que a hélice não toque em objetos nem em vestuário.



Motores*

As imagens apresentadas aqui servem apenas para fins ilustrativos.

A posição dos seguintes elementos pode variar:

- Filtro de ar.
- Vareta de óleo do motor.
- Tampa de abastecimento do óleo do motor.

i No motor 1.0 Flex, a vareta de óleo do motor (4) está incorporada a tampa de abastecimento de óleo do motor (3).

1. Reservatório do lava-vidros.
2. Reservatório do líquido de arrefecimento.
3. Abastecimento de óleo do motor.
4. Vareta de óleo do motor.
5. Filtro de ar.
6. Bateria
7. Reservatório do líquido de freio.
8. Caixa de fusíveis

1.0 6V Flex

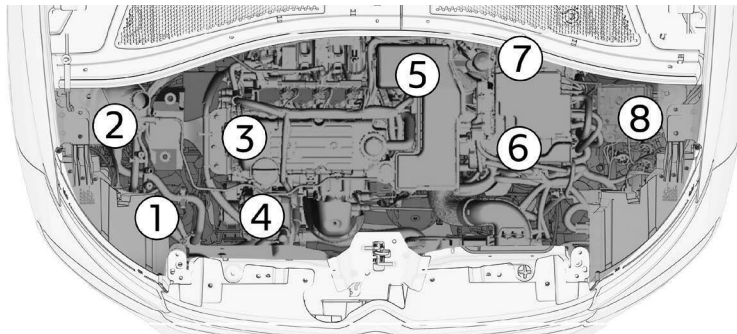

1.6 16V Flex

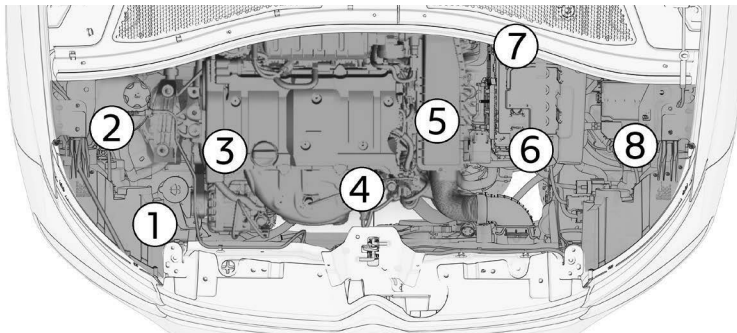

* Conforme versão ou país

Verificação dos níveis

Verifique com regularidade todos estes níveis e efetue a reposição do nível se necessário, exceto indicação em contrário. Em caso de baixa importante de um nível, solicite a verificação do circuito correspondente pela rede CITROËN.

! Durante as intervenções no capô, preste atenção, porque determinadas zonas do motor podem estar extremamente quentes (risco de queimadura).

Nível de óleo do motor



A verificação é efetuada com o indicador de nível de óleo no painel de instrumentos, ao ligar a ignição, para os veículos equipados com sonda elétrica, ou com a vareta manual.

Para garantir a confiabilidade da medição, o seu veículo deverá encontrar-se estacionado em solo horizontal, com o motor desligado há mais de 30 minutos.

É normal que sejam necessárias reposições do nível de óleo entre duas revisões (ou mudanças de óleo). A CITROËN recomenda um controle, com abastecimento, se necessário, a cada 5.000 km.

Complemento de óleo do motor

A localização do orifício de enchimento para o óleo do motor é ilustrada no esquema da parte inferior do capô do motor correspondente.

- Desaperte a tampa do reservatório para acessar o orifício de enchimento.
- Coloque o óleo em pequenas quantidades, evitando derramamento sobre os elementos do motor (risco de incêndio).
- Aguarde alguns minutos antes de proceder a uma verificação do nível com a vareta manual.
- Complete o nível, se necessário.
- Após verificação do nível, volte a apertar com cuidado a tampa do reservatório e coloque novamente a vareta no respectivo lugar.

Verificação com a sonda manual

A localização da sonda manual é ilustrada no esquema da parte inferior do capô do motor correspondente.

- Pegue na vareta pela extremidade colorida e libere-a completamente.
- Limpe a vareta da sonda com um pano limpo e sem pelo.
- Introduza a vareta no orifício, até ao batente e, em seguida, retire-a novamente para efetuar um controle visual: o nível correto deverá situar-se entre as marcas **A** e **B**.

Características do óleo

Antes de efetuar um complemento de óleo ou uma mudança de óleo do motor, verifique que o óleo corresponde à sua motorização e está em conformidade com as recomendações do **Manual de Manutenção e Garantia**.

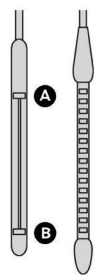

2 marcas de nível na vareta:

- A** - **A** = maxi; nunca ultrapassar este nível (risco de danos do motor),
- B** - **B** = mini; complete o nível pelo bocal de enchimento de óleo, com o tipo de óleo especificado para o seu motor.

Após uma reposição do nível de óleo, a verificação feita após ligar a ignição, com o indicador do nível do óleo no painel de instrumentos, não é válida nos 30 minutos posteriores à reposição.

Mudança de óleo do motor

Consulte o plano de manutenção para conhecer a periodicidade desta operação. Para preservar a confiabilidade dos motores e dispositivos antipoluição, nunca utilize aditivo no óleo do motor.

Nível do líquido de freios



O nível deste líquido deve situar-se próximo da marca "MAXI". Caso contrário, verifique o desgaste das pastilhas de freio.

Mudança de óleo do circuito

Consulte o plano de manutenção do fabricante para conhecer a periodicidade desta operação.

Características do líquido

Este líquido deve estar em conformidade com as recomendações do **Manual de Manutenção e Garantia**.

Nível do líquido do lava-vidros



Em condições de inverno, recomenda-se a utilização de líquido à base de álcool etílico ou de metanol.

Características do líquido

Para garantir uma limpeza otimizada e evitar o gelo, o nivelamento ou a substituição deste líquido não deve efetuar-se com água. Verifique as recomendações no **Manual de Manutenção e Garantia**.

Nível do líquido de arrefecimento



O nível deste líquido deve situar-se próximo da marca "MAXI" sem ultrapassá-la.

Quando o motor estiver quente, a temperatura deste líquido é regulada pelo eletroventilador.

! O eletroventilador pode entrar em funcionamento, mesmo depois do motor parar. Tenha cuidado que a hélice não toque em objetos nem em vestuário.

Além disso, estando o circuito de arrefecimento sob pressão, esperar pelo menos uma hora depois da parada do motor para efetuar uma intervenção.

Para evitar qualquer risco de queimadura, desaperte o tampão em duas voltas para fazer baixar a pressão. Quando assim for, retire o tampão e complete o nível.

! O controle e o abastecimento devem ser feitos, imediatamente, com o motor frio. Um nível insuficiente de líquido de arrefecimento pode causar danos significativos no seu motor.

Verifique regularmente o nível do líquido de arrefecimento em função da utilização do seu veículo (a cada 5 000 km / 3 meses); reponha o líquido de arrefecimento, caso seja necessário, com um líquido recomendado pelo fabricante.

É normal um abastecimento deste líquido entre duas revisões.

! Quando a temperatura exterior for elevada, é aconselhável que deixe o motor em funcionamento durante 1 a 2 minutos após a parada do veículo para facilitar o seu arrefecimento.

Mudança de líquido do circuito

Consulte o plano de manutenção do fabricante para conhecer a periodicidade desta operação.

Características do líquido

Este líquido deverá encontrar-se em conformidade com as recomendações do **Manual de Manutenção e Garantia**.

! Funcionamento do eletroventilador:
O eletroventilador pode permanecer funcionando por algum tempo para o arrefecimento do motor, sendo normal o ruído do seu funcionamento.

Controles

Exceto indicação contrária, controle estes elementos, conforme o livro de manutenção e em função da sua motorização. Caso contrário, mande controlá-lo pela rede de concessionárias CITROËN.

Bateria de 12 V



A bateria não necessita de manutenção.

Todavia, verifique regularmente o aperto dos terminais aparafusados (para as versões sem abraçadeira rápida) e o estado de limpeza das ligações.

Para mais informações e precauções a tomar antes de uma operação na **bateria de 12 V**, consulte a seção correspondente.

Caixa de marchas automática



A caixa de marchas não tem manutenção (ausência de troca de óleo).

Consultar o manual de manutenção para conhecer a periodicidade de verificação deste elemento.

Caixa de marchas manual



Consultar o manual de manutenção para conhecer a periodicidade de verificação deste elemento.

Filtro de ar e filtro do habitáculo



Consulte o plano de manutenção do fabricante para conhecer a periodicidade de substituição destes elementos.



Em função do meio ambiente (atmosfera poluída...) e da utilização do veículo (condução urbana...), **substitua, se necessário, com uma frequência duas vezes superior.**

Um filtro de habitáculo obstruído pode deteriorar o desempenho do sistema de ar condicionado e gerar odores desagradáveis.

Filtro de óleo



Substitua o filtro de óleo a cada mudança de óleo do motor.

Consulte o plano de manutenção do fabricante para conhecer a periodicidade de substituição deste elemento.

Freio de estacionamento



Um curso muito longo do freio de estacionamento ou a constatação de perda de eficácia deste sistema impõe a regulagem mesmo entre revisões.

A verificação deste sistema deve ser efetuado pela rede CITROËN.

Pastilhas de freio



O desgaste dos freios depende do tipo de condução, em particular para os veículos utilizados na cidade e em curtas distâncias.

Pode ser necessário inspecionar o estado dos freios, mesmo entre as revisões do veículo.

A redução do nível de líquido dos freios indica o desgaste das pastilhas de freio.

Desgaste dos discos e tambores de freio



Para obter informações relativas à verificação do nível de desgaste dos discos e tambores de freio, consulte a rede CITROËN.

Rodas e pneus



A pressão de enchimento de todos os pneus, incluindo a da roda sobresselente, deve ser verificada em todos os pneus "frios".

As pressões indicadas na etiqueta são válidas para os pneus "frios". Se tiver circulado mais de 10 minutos ou mais de 10 quilômetros a mais de 50 km/h, é necessário acrescentar 0,3 bar (4 psi) às pressões indicadas na etiqueta.

■ Uma pressão insuficiente aumenta o consumo de combustível. A não conformidade da pressão dos pneus dá origem a desgaste prematuro nos pneus, além de diminuir a aderência à estrada: risco de acidente!

A condução com pneus gastos ou danificados reduz o desempenho de frenagem e aderência do veículo. Recomenda-se uma inspeção regular do estado dos pneus (banda de rodagem e lateral) e das rodas, assim como verificação de todas as válvulas.

Se os indicadores de desgaste (TWI) deixarem de aparecer separados na banda de rodagem, a profundidade das ranhuras é inferior a 1,6 mm; é imperativo substituir os pneus.

O uso de rodas e pneus de tamanho diferente do especificado pode afetar o tempo de vida dos pneus, a rotação das rodas, a distância ao solo e a leitura do velocímetro, para além de ter um efeito adverso sobre a aderência à estrada.

A montagem de pneus diferentes nos eixos dianteiro e traseiro pode interferir com o tempo de reação do Sistema de estabilidade eletrônica (ESP).

Correia de acessórios e correia de distribuição (somente motor 1.6 16V)



As correias são utilizadas a partir do momento em que o motor é ligado até desligar. É normal que se desgastem com o tempo.

Uma correia desgastada ou rompida pode danificar o motor, tornando-o inoperante. Respeite a frequência de substituição recomendada, indicada em distância percorrida ou tempo decorrido, o que ocorrer primeiro.

Informações importantes

! Evitar qualquer contato prolongado de óleo e de líquidos usados com a pele. A maioria destes líquidos são nocivos para a saúde, por vezes até corrosivos.

! Quando realizar intervenções no compartimento motor, tenha atenção uma vez que o eletroventilador pode funcionar com a ignição desligada. Mantenha as mãos e roupas afastadas das partes móveis.

! Quando realizar intervenções no compartimento motor, tenha atenção uma vez que determinadas zonas do motor poderão encontrar-se extremamente quentes (risco de queimadura).

✿ Não jogue o óleo e os líquidos usados nos canos de esgoto ou no solo. Coloque o óleo usado nos recipientes destinados a esse fim na rede de concessionárias CITROËN.



! Para não danificar os componentes elétricos do veículo, é expressamente **proibido** utilizar a lavagem a alta pressão no compartimento do motor.

! Se pretende deixar seu veículo estacionado por semanas, recomenda-se manter o câmbio engrenado (1ª marcha ou marcha a ré para câmbio manual e **P** para câmbio automático) e com o freio de estacionamento liberado, **desde que esteja em superfície ou terreno plano.**

Recomenda-se, ainda, quando houver a lavagem ou limpeza das rodas, que o veículo rode por alguns minutos antes de estacionar para promover a secagem suficiente dos freios. Esta prática pode reduzir os efeitos da corrosão dos discos, pastilhas e lonas do freio ao longo de sua utilização.

! Utilize apenas produtos recomendados pela CITROËN ou produtos de qualidade e características equivalentes.

Para otimizar o funcionamento de elementos tão importantes como o circuito de frenagem, a CITROËN seleciona e propõe produtos específicos.

Depois da lavagem do veículo, pode formar-se umidade ou, em condições de Inverno, gelo nos discos e pastilhas de freios: a eficácia de frenagem pode diminuir. Efetue algumas manobras de frenagem para secar e descongelar os freios.

Substituição de uma roda

Instruções para a substituição de uma roda danificada pela roda sobressalente, utilizando as ferramentas fornecidas com o veículo.

A operação de substituição da roda e o uso correto do macaco e da roda sobressalente requerem a observação das seguintes precauções.

! Assinalar a presença do veículo parado segundo as disposições vigentes: luzes de emergência, triângulo de sinalização, etc. As pessoas a bordo devem sair do veículo, esperando que se efetue a substituição e afastando-se do perigo do tráfego. Em qualquer condição de estrada deve-se utilizar calços embaixo das rodas.

! É extremamente arriscado tentar substituir uma roda no lado do veículo próximo da faixa de rodagem. Certificar-se de que o veículo esteja suficientemente longe da estrada, para evitar ser atingido.

! Se deixados no habitáculo, a roda com o pneu furado e o macaco constitui um sério perigo para a segurança dos ocupantes em caso de acidentes ou de frenagens bruscas. Por esse motivo, voltar a colocar o macaco e as demais ferramentas respectivo alojamento no porta-malas, assim como o pneu furado.

! Para soltar e apertar os parafusos das rodas, utilizar apenas a chave de roda fornecida junto ao veículo. Siga sempre as prescrições do manual.

! Nunca utilize parafusos de roda que não sejam especificados para este veículo. Parafusos de roda incorretos ou apertados inadequadamente poderão fazer a roda soltar-se.

! As características de condução do veículo, com a roda sobressalente montada, são alteradas. Deste modo, deve-se evitar acelerações e frenagens violentas, mudanças de direção bruscas e curvas a grande velocidade. A durabilidade média do pneu sobressalente é de 3000 km. Transcorrida esta quilometragem, o pneu deve ser substituído pelo original ou por outro sobressalente com as mesmas características do que está equipado no veículo.

! A roda fornecida é específica para o veículo: não utilizá-la em um veículo de modelo diferente nem utilizar rodas sobressalentes de outros modelos no veículo.

A roda sobressalente só deve ser utilizada em caso de emergência. Para as versões com roda sobressalente menor que rodas de uso normal, a sua utilização deve ser reduzida ao mínimo indispensável e a velocidade não deve ultrapassar a velocidade indicada na própria roda conforme o modelo/versão.

Em versões com a roda sobressalente menor que as rodas de uso normal, encontra-se aplicado um adesivo com os principais avisos acerca da utilização da própria roda e das respectivas limitações de utilização.

O adesivo não deve de forma alguma ser removido nem coberto. Na roda sobressalente nunca se deve aplicar nenhuma calota de roda.

! O macaco é uma ferramenta estudada e concebida apenas para a substituição de uma roda, em caso de furo ou danos no respectivo pneu, no veículo em que é fornecido ou em veículos do mesmo modelo.

Nunca deve ser utilizado de outras formas como, por exemplo, para levantar veículos de outros modelos ou objetos diferentes.

Nunca utilizá-lo para operações de manutenção ou reparação por baixo do veículo.

Nunca se posicionar por baixo do veículo elevado pelo macaco.

O posicionamento incorreto do macaco pode provocar a queda do veículo levantado, portanto, utilizá-lo apenas nas posições indicadas.

Não utilizar o macaco para capacidades superiores à indicada na etiqueta nele aplicada.

! Uma montagem incorreta da calota da roda (se equipado), pode provocar a respectiva separação quando o veículo estiver em marcha.

É absolutamente proibido manusear a válvula de enchimento. Não introduzir ferramentas de qualquer espécie entre a roda e o pneu.

Verificar regularmente a pressão dos pneus e da roda sobressalente, respeitando os valores indicados no capítulo "Características técnicas".

! Não lubrificar as roscas dos parafusos antes de montar os pneus, pois estes poderão soltar-se espontaneamente durante a utilização do veículo!

Em nenhuma circunstância os parafusos devem ser lubrificados. Parafusos com impurezas devem ser limpos.

Em caso de corrosão ou rosqueamento difícil, os parafusos devem ser substituídos.

! A utilização do conjunto roda e pneu reserva de uso temporário pode alterar o comportamento dinâmico do veículo, principalmente em curvas e frenagens, por este motivo é obrigatório não ultrapassar a velocidade máxima indicada na etiqueta afixada na roda sobressalente.

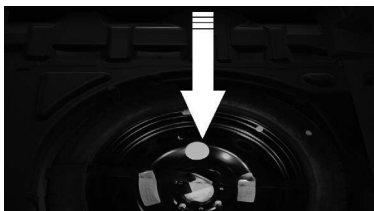

i Roda com calota*

Ao desmontar a roda, retire previamente a calota da roda com a chave de rodas **1** puxando no entalhe da passagem da válvula.

Durante a montagem da roda, voltar a montar a calota começando por colocar o seu entalhe frente a válvula e pressionar a sua superfície com a palma da mão.

! Com uma roda sobressalente de utilização temporária

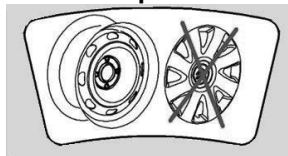

A calota* é de uso específico das rodas originais do veículo e é proibida a sua montagem na roda sobressalente de uso temporário (estepe).

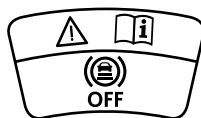

Não exceda a velocidade máxima autorizada indicada na etiqueta fixada na roda. É proibido conduzir com mais do que uma roda sobressalente de utilização temporária.

i Fixação da roda sobressalente de aço

Se o seu veículo estiver equipado com rodas de alumínio, é normal constatar, que as arruelas dos parafusos não entram em contato com a roda sobressalente de aço durante o aperto dos parafusos na montagem. A fixação da roda é feita pelo apoio cônico de cada parafuso.

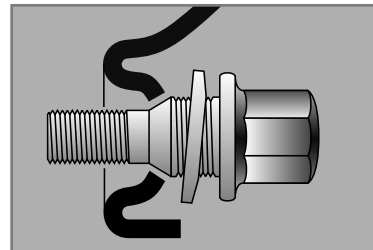

* Conforme versão ou país

Acesso as ferramentas

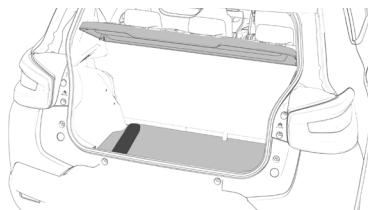

Conforme a versão, as ferramentas e o triângulo de sinalização estão instaladas em uma bolsa sobre o piso do porta-malas ou abaixo do tapete do porta-malas

O macaco está fixado na travessa traseira, abaixo da fechadura do porta-malas. Para acessar as ferramentas:

- abra o porta-malas e retire a bolsa de ferramentas,
- retire o macaco localizado na parte posterior do porta malas

Lista das ferramentas*

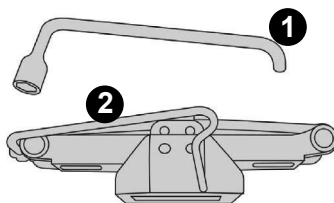

Todas estas ferramentas são específicas do seu veículo e podem variar conforme a versão. Não as utilize para outros fins.

1. Chave de rodas.
Permite retirar a calota* e os parafusos de fixação da roda.
2. Macaco com manivela integrada.
Permite levantar o veículo para realizar a troca da roda danificada.

Fixação do macaco

O macaco está fixado na travessa traseira, abaixo da fechadura do porta-malas.

Para retirar o macaco do seu suporte, girar a porca de fixação do macaco **A**, no sentido anti-horário. Deslizar o macaco conforme o sentido da seta para soltar do suporte

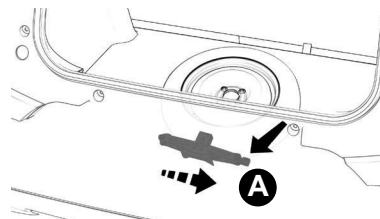

Para recolocar o macaco no seu suporte, deslizar o macaco no sentido inverso da seta para encaixar no suporte, e depois, recolocar a porca de fixação **A** e girar no sentido horário.

i A correta fixação do macaco no seu suporte evita ruídos indesejáveis no interior do veículo

* Conforme versão ou país

Acesso a roda sobressalente Retirar a roda

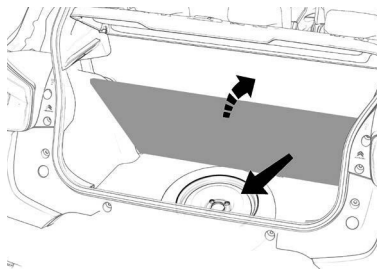

A roda sobressalente está instalada no porta-malas sob o tapete.

Para acessar a roda sobressalente, levante o piso do porta-malas, conforme indicado pela seta.

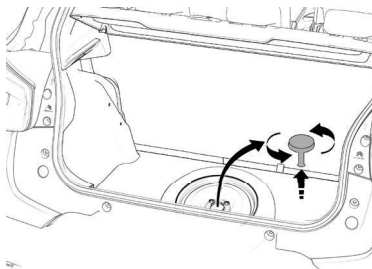

- Solte o parafuso central.
- Levante a roda sobressalente na sua direção pela parte de trás.
- Retire a roda do porta-malas.

Imobilização do veículo

Para substituir uma roda danificada, proceder como a seguir:

- Parar o veículo, desligar o motor, engatar a 1ª marcha ou marcha a ré (**P** para a caixa de marchas automática) e acionar o freio de estacionamento do veículo.
- Certificar-se de que esteja em uma posição que não constitua perigo para o trânsito e permita substituir a roda, atuando com segurança, o mais longe possível da borda da pista da estrada. O terreno deve ser compactado, ter superfície plana e firme e não ser escorregadio.
- Assinalar a presença do veículo parado de acordo com as disposições vigentes (luz de emergência, triângulo, etc.).
- É necessário que as pessoas a bordo desçam do veículo e permaneçam à espera da troca da roda em local seguro, fora do perigo do trânsito.

! Não é permitido utilizar o veículo com mais de um conjunto sobressalente de uso temporário (estepe), montados simultaneamente.

- Caso seja obrigado a parar o veículo para a troca da roda ao longo de uma estrada inclinada, especialmente se muito acentuada ou em um terreno instável, calçar as rodas do veículo para evitar o movimento.

! Certifique-se de que o macaco está estável. Se o solo for escorregadio ou solto, o macaco corre o risco de derrapar ou de colapsar – Risco de ferimentos!

Tenha atenção para colocar o macaco apenas nas posições **A** ou **B** (imagem na seção **Desmontagem da roda**) sob o veículo, garantindo que a cabeça do macaco se encontra centrada sob a zona de apoio do veículo. Caso contrário, o veículo corre o risco de ficar danificado e/ou o macaco de colapsar – Risco de ferimentos!

! Os parafusos das rodas são específicos para cada tipo de roda.

Em caso de troca das rodas originais, verificar com a Rede de concessionárias CITROËN, da compatibilidade dos parafusos com as novas rodas.

Desmontagem da roda

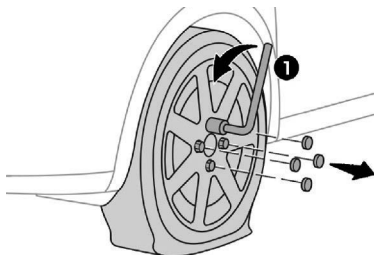

- Se o seu veículo tiver rodas de aço, retire antes a calota da roda com a chave de rodas **1** puxando no entalhe da passagem da válvula.
- Desaperte os parafusos apenas com a chave de rodas **1**.

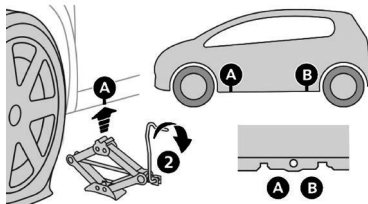

- Colocar o macaco **2** em contato com um dos dois lugares dianteiros **A** ou traseiros **B** previstos na parte inferior da carroceria, o mais próximo possível da roda que será trocada.

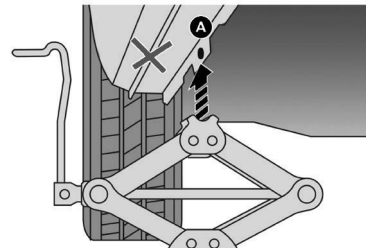

- Subir o macaco **2** até que a sua base esteja em contato com o solo. Certificar que o eixo da base do macaco está na vertical da posição **A** ou **B** utilizada.

i Levantar o veículo até que a roda se eleve o suficiente para realizar a retirada e colocação da roda sobresalente.

i Informações importantes sobre o macaco

- O macaco não necessita de qualquer regulação.
- O macaco não pode ser reparado: em caso de avaria, deve ser substituído por outro genuíno.
- Nenhuma ferramenta pode ser montada no macaco.

Com o veículo e as pessoas em segurança conforme orientado previamente, proceder de acordo com as indicações a seguir:

Caso seja obrigado a parar o veículo para a troca de pneu ao longo de uma estrada inclinada, especialmente se muito acentuada ou em um terreno instável, calçar as rodas do veículo para evitar o movimento.

Para isso, posicionar o calço **H** na parte de trás, na roda diametralmente oposta àquela a substituir, para evitar movimentos indesejados do veículo quando este é levantado do solo; conforme esquema a seguir:

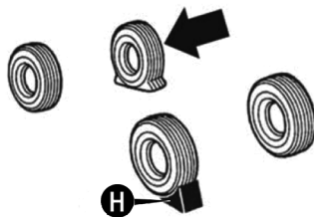

- Avisar as pessoas, eventualmente presentes, que o veículo está prestes a ser levantado: é necessário, portanto, afastar-se das suas proximidades e, sobretudo, ter o cuidado de não lhe tocar até o veículo ser baixado novamente. É, aliás, oportuno que nenhum ocupante permaneça a bordo do veículo.
- Se o veículo estiver equipado com rodas de liga, em que o cobre-cubo cobre os parafusos, utilizar com muita atenção a chave para desprender o cobre-cubo antes de levantar o veículo.
- Antes de levantar o veículo, aliviar, sem remover, os parafusos na roda com o pneu vazio utilizando a chave A. Enquanto a roda ainda está apoiada no solo, basta rodar os parafusos uma volta no sentido anti-horário.

i O levantamento do veículo além do necessário pode torná-lo menos estável: pode deslizar do macaco e ferir as pessoas próximas.

Não levantar o veículo além da altura necessária para retirada da roda.

Erguer o veículo com o macaco posicionado de forma inadequada poderá danificar o veículo e, até mesmo, fazer com que ele caia.

Para ajudar a evitar ferimentos pessoais e danos no veículo, assegure-se de que o macaco esteja posicionado no local adequado antes de efetuar o procedimento.

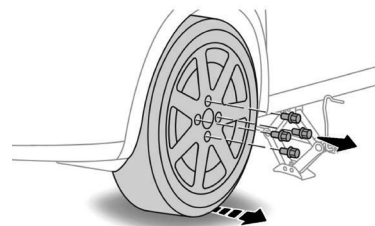

- Retire os parafusos e guarde-os em um lugar limpo.
- Retire a roda.

Montagem da roda

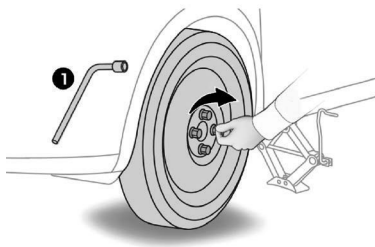

- Instale a roda no cubo.
- Aperte os parafusos manualmente até ao limite.
- Efetue um pré-aperto dos outros parafusos apenas com a chave de rodas 1.

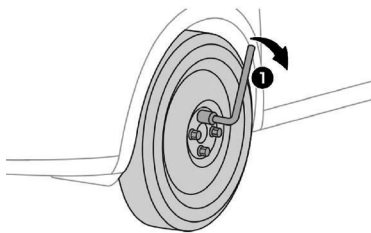

- Aperte os parafusos apenas com a chave de rodas 1.
- Coloque a roda danificada no alojamento da roda sobressalente e utilize o parafuso de fixação para travá-la corretamente.
- Arrume as ferramentas na caixa.



! Parafusos de roda apertados de maneira incorreta podem se soltar durante a condução e causar acidentes, ferimentos graves e perda de controle do veículo. Siga sempre as prescrições do manual.

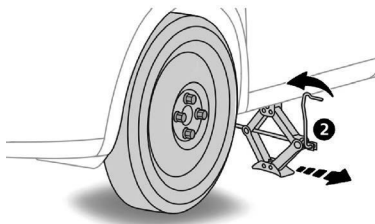

- Baixe totalmente o veículo.
- Dobre o macaco 2 e retire-o.

Apertar os parafusos, passando alternadamente de um parafuso para o oposto, segundo a ordem numérica ilustrada na figura seguinte.

Em caso de dúvidas sobre o torque de aperto dos parafusos, dirigir-se a um concessionário CITROËN.

! Caso o veículo seja equipado com roda de liga leve, não utilizar o dispositivo de bloqueio, pois o comprimido do parafuso, dimensionado para estepe com roda de chapa de aço, não permite a fixação da roda de liga leve.

Se for obrigado a fazer a troca de pneu no interior da faixa de rodagem ou em suas proximidades, prestar a máxima atenção aos veículos em trânsito.

O levantamento do veículo além do necessário pode torná-lo menos estável: pode deslizar do macaco e ferir as pessoas próximas. Não levantar o veículo além da altura necessária para a retirada da roda.

Certificar-se de que a roda sobressalente esteja montada com a válvula virada para fora. A roda pode ficar danificada se montada incorretamente.

Se o veículo estiver equipado com calota, não tentar montá-los na roda sobressalente.

Para evitar lesões em pessoas, o aperto final dos parafusos só deve ser efetuado quando o veículo tiver as rodas no solo, para evitar que o próprio veículo caia do macaco.

Na primeira oportunidade, providencie a reparação do pneu furado. Evite rodar com a roda sobressalente.

Remontagem da roda de utilização normal

Seguindo o procedimento anteriormente descrito, levantar o veículo e desmontar a roda sobressalente. Em seguida, voltar a montar a roda de utilização normal procedendo como descrito a seguir.

Versões com rodas de aço

- Certificar-se de que a roda normal está nas superfícies de contato com o cubo, limpa e sem impurezas que podem, em seguida, causar o afrouxamento dos parafusos de fixação.
- Montar a roda de utilização normal e enroscar um parafuso em um dos furos roscados, sem apertá-lo.

- Montar a calota da roda, fazendo coincidir o furo com a meia-lua e com o parafuso já enroscado; em seguida, inserir os 4 parafusos restantes.
- Baixar o veículo e retirar o macaco.
- Através da utilização da chave fornecida, apertar os parafusos seguindo a ordem descrita anteriormente.

Versões com roda de liga leve

- Certificar-se de que a roda normal está, nas superfícies de contato com o cubo, limpa e sem impurezas que podem, em seguida, causar o afrouxamento dos parafusos de fixação.
- Introduzir a roda no cubo e, utilizando a chave fornecida, apertar os parafusos.
- Baixar o veículo e retirar o macaco.
- Através da utilização da chave fornecida, apertar os parafusos seguindo a ordem anteriormente ilustrada.
- Voltar a inserir o tampão da roda, tendo o cuidado de orientar bem os três pés de plástico nas respectivas sedes presentes na roda.

Prestar atenção para não romper os próprios pés forçando o tampão.

Após a operação proceder do seguinte modo:

- Colocar o macaco e as outras ferramentas no respectivo local do porta-malas.
- Colocar a roda sobressalente no respectivo vão do porta-malas.
- Guardar o triângulo de segurança na bolsa de ferramentas
- Reposicionar corretamente o tapete de revestimento do porta-malas.

! Após a substituição de uma roda

Ao circular com a roda sobressalente de utilização temporária, não ultrapasse a velocidade indicada na etiqueta colada na roda sobressalente.

Dirija-se rapidamente a um concessionário CITROËN para verificação do aperto dos parafusos e da pressão da roda sobressalente.

Solicite a verificação da roda com o pneu furado. Após diagnóstico, o técnico informará se o pneu pode ser reparado ou se deve ser substituído.

Recolocar a roda

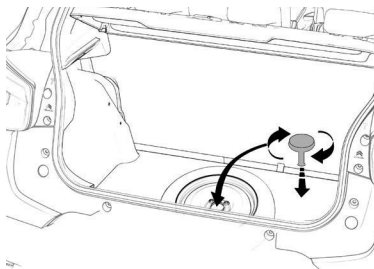

- Voltar a colocar a roda no seu alojamento.
- Colocar o parafuso central, no centro da roda.
- Apertar até que a pressão entre o pneu e o assoalho seja suficiente para evitar ruídos.

! Sempre que ao efetuar o procedimento de troca, deve certificar que a roda/estepe estejam devidamente alocados na região determinada, centralizados bem travados com o parafuso de fixação travando a roda/estepe para evitar ruídos;

Sempre que remover ou movimentar a bolsa de ferramentas, certificar-se que a mesma esteja devidamente colocada, centralizada e bem fixada com a alça de borracha na roda para evitar ruídos.

Substituir uma lâmpada

Em condições climáticas de baixa temperatura e alta umidade ou após chuva forte ou lavagem, a superfície interna das lentes dos faróis ou das lanternas traseiras podem formar condensação (embaçar). Trata-se de um fenômeno natural relativo à diferença de temperatura e umidade interior e exterior do faról/lanterna. Esse fenômeno não é indicativo de anomalia ou mau funcionamento e não compromete o funcionamento dos dispositivos de iluminação e sinalização. A condensação desaparece em condições normais de uso do veículo.

É obrigatório utilizar apenas lâmpadas do tipo anti-ultravioletas (UV), para não danificar as superfícies refletoras. Substitua sistematicamente uma lâmpada com defeito por uma lâmpada nova com a mesma referência e características.

Os faróis encontram-se equipados com lentes em policarbonato, revestidos por um verniz protetor:

- **não limpe com um pano seco ou abrasivo, nem com um detergente ou solvente,**
- utilize uma esponja macia e água com sabão,
- ao utilizar a lavagem de alta pressão em sujeira persistente, não aponte o jato de água por um tempo elevado para os faróis e os seus contornos para evitar deteriorar o respectivo verniz e a junta de estanqueidade.
- Não toque diretamente na lâmpada com os dedos, utilize panos que não liberem pêlos.

A substituição de uma lâmpada deve ser efetuada com a luz desligada há alguns minutos (risco de queimadura grave).

* Conforme versão ou país

Luzes dianteiras*

Modelo 1

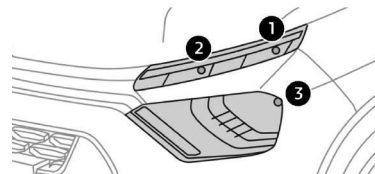

1. **Luzes diurnas/luzes de posição**
(P21/5W - 12V - 21W/5W)
2. **Luzes de mudança de direção**
(PY21W - 12V - 21W)
3. **Farol Alto / Farol Baixo**
(H4 - 12V - 60/55W)

Modelo 2

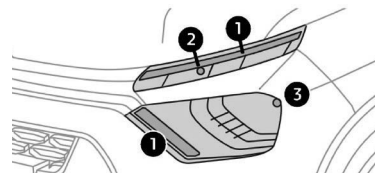

1. **Luzes diurnas/luzes de posição**
(LED)
2. **Luzes de mudança de direção**
(PY21W - 12V - 21W)
3. **Farol Alto / Farol Baixo**
(H4 - 12V - 60/55W)

Luzes diurnas/luzes de posição (Modelo 1)*

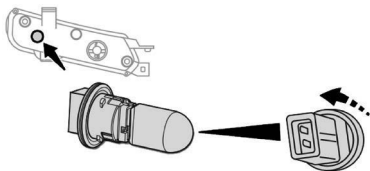

- Gire um quarto de volta o porta-lâmpadas correspondente a lâmpada com defeito.
- Puxe a lâmpada e substitua-a.

Para montar novamente, efetue estas operações pela ordem inversa.

Luzes diurnas/luzes de posição (LED)(Modelo 2)*

Para a substituição deste tipo de lâmpada, consulte uma concessionária CITROËN.

! Ao montar novamente, feche cuidadosamente a tampa de plástico para garantir o isolamento da luz.

* Conforme versão ou país

Substituição das luzes indicadoras de direção

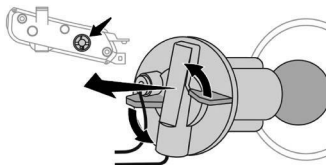

! Um funcionamento intermitente rápido do indicador das luzes de direção (direita ou esquerda) indica a avaria de uma das lâmpadas.

- Retire a tampa plástica de proteção.
- Gire o suporte da lâmpada um oitavo de volta para a esquerda e retire-o.

Para montar novamente, efetue as operações pela ordem inversa.

! As lâmpadas de cor âmbar, como as luzes de mudança de direção, devem ser substituídas por lâmpadas de características e cor idênticas.

! Ao montar novamente, feche cuidadosamente a tampa de plástico para garantir o isolamento da luz.

Substituição da lâmpada dos faróis baixos e altos

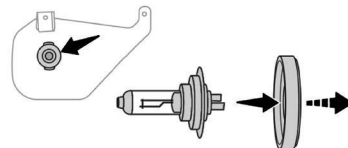

- Retire a tampa de proteção, puxando a lingueta.
- Desligue o conector da lâmpada
- Solte a trava de retenção
- Retire a lâmpada
- Troque a lâmpada, cuidando para que a parte metálica fique alinhada com a ranhura na lâmpada.
- Recoloque a trava de retenção.
- Assegure-se que a cobertura está recolocada corretamente em toda a volta para assegurar a vedação correta.

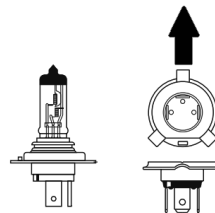

Luzes de neblina (PSX 24W)*



- Sob o para-choques dianteiro, desaparafuse os parafusos de fixação da proteção da caixa de roda.
- Afaste a proteção para acessar à luz de neblina dianteira.
- Desligue o conector do porta-lâmpadas, pressionando a lingueta, situada na parte superior.

- Retire o porta-lâmpada pressionando os dois grampos (em cima e em baixo) com o dedo polegar e o indicador.
- Substitua o módulo (porta-lâmpadas e lâmpada).

Para voltar a montar, efetue estas operações pela ordem inversa.

i Para a substituição deste tipo de lâmpada, consulte uma concessionária CITROËN.

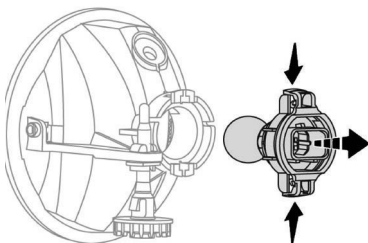

Luzes indicadoras de mudança de direção laterais integradas

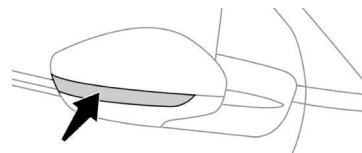

Para a substituição deste tipo de lâmpada, consulte uma concessionária CITROËN.

* Conforme versão ou país

Luzes traseiras*

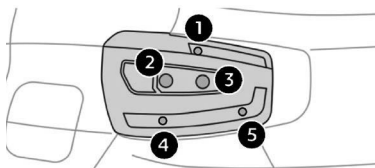

1. Luz de freio / Luz de posição (P21/5W - 12V - 21W/5W).
2. Luz indicadores de mudança de direção (P21W - 12V - 21W - âmbar).
3. Luz de marcha a ré (P21W - 12V - 21W).
4. Luzes de posição adicionais (W5W - 12V - 5W).
5. Luzes de posição adicionais (W5W - 12V - 5W).

Substituição das lâmpadas

Essas lâmpadas são substituídas a partir da abertura do porta malas e retirada da lanterna pela parte exterior do porta-malas

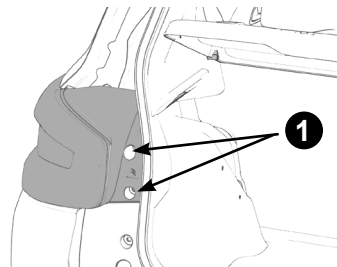

- Abra o porta malas;
- Retire os dois parafusos de fixação 1 da lanterna;

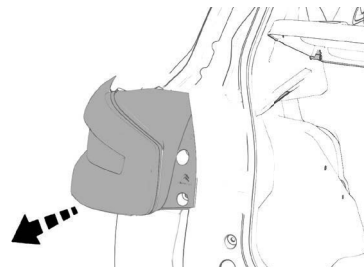

- Retire a lanterna traseira com cuidado puxando para o exterior;

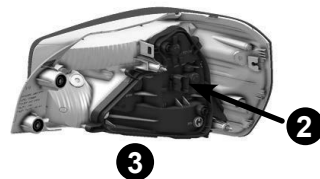

- Desconecte o conector da lanterna 2;
- Com a lanterna fora do veículo, retirar o porta lâmpadas 3; soltando os parafusos de fixação à volta do porta-lâmpada.

* Conforme versão ou país

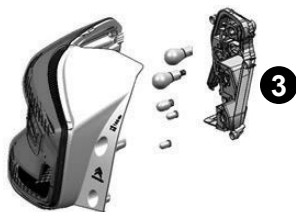

- Com o porta-lâmpadas **3** solto, acessar a lâmpada desejada para substituição;
- Gire a lâmpada danificada um quarto de volta para a esquerda e puxe a lâmpada para retirá-la.
- Substitua a lâmpada.

- Após substituição da lâmpada, realizar a montagem da lanterna na sequência inversa acima.

■ Tenha o cuidado de encaixar a lanterna traseira nas guias permanecendo no eixo do veículo. Aperte sem forçar para garantir a estanqueidade, mas sem danificar a lanterna.

■ Um funcionamento intermitente rápido do indicador das luzes de direção (direita ou esquerda) indica a avaria de uma das lâmpadas.

■ As lâmpadas de cor âmbar, como as luzes de mudança de direção, devem ser substituídas por lâmpadas de características e cor idênticas.

■ Certifique-se de que a luz de marcha a ré está corretamente ligada antes de inserir novamente o porta-lâmpadas.

Terceira luz de freio (W16W)

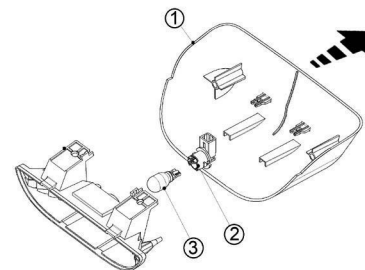
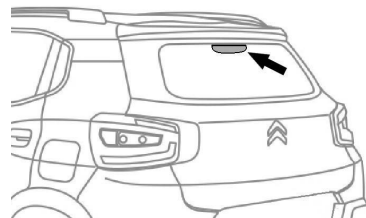

Para a substituição deste tipo de lâmpada, siga a sequencia abaixo:

- remover os dois parafusos de fixação da tampa plástica (junto ao vidro traseiro);
- remover a tampa de plástica **1** da terceira luz de freio, puxando-a na direção da seta com cuidado.
- desconectar o chicote elétrico do conector do porta-lâmpada;
- girar um quarto de volta no sentido anti-horário o porta-lâmpada;
- puxe a lâmpada e substitua-a.

Para montar novamente, efetue estas operações pela ordem inversa.

Luzes da placa (LED)

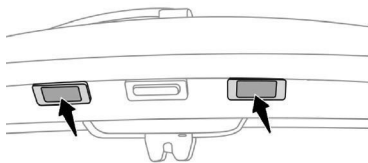

Para a substituição deste tipo de lâmpada, consulte uma concessionária CITROËN.

Iluminação interior

Luz de teto (W10W)

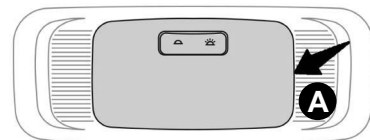

Desencaixe a tampa da luz de teto **A** com uma chave de parafusos fina, do lado do comando, para acessar a lâmpada com defeito.

Substituir um fusível

Acesso aos fusíveis

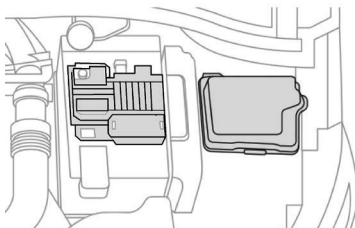
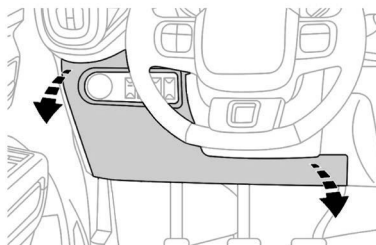

Os fusíveis encontram-se no painel de bordo e no compartimento do motor.

Substituir um fusível

Antes de substituir um fusível, é necessário:

- conhecer a causa da avaria e solucioná-la,
- desligar todos os consumidores elétricos,
- imobilizar o veículo e desligar a ignição,
- identificar o fusível com defeito através das tabelas e dos esquemas apresentados nas páginas seguintes.

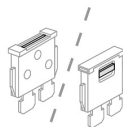

Bom

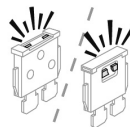

Danificado

Para efetuar uma intervenção num fusível, é imperativo:

- utilizar a ferramenta específica para extrair o fusível do respectivo compartimento e verificar o estado do filamento.
- substituir sempre o fusível avariado por um novo com intensidade equivalente (mesma cor); uma intensidade diferente poderá provocar um problema de funcionamento (risco de incêndio).

Se a avaria se reproduzir pouco depois da substituição do fusível, solicite a verificação do equipamento elétrico pela rede de concessionárias CITROËN.

! A CITROËN declina toda a responsabilidade por custos associados a reparação do veículo ou avarias resultantes da instalação de acessórios auxiliares não fornecidos, não recomendados pela CITROËN e não instalados de acordo com as prescrições, em particular quando o consumo do conjunto de aparelhos suplementares ligados ultrapassar os 10 miliamperes.

Fusíveis no painel de bordo

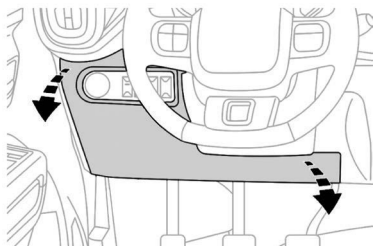

A caixa de fusíveis encontra-se na parte inferior do painel de bordo (lado esquerdo).

- desencaixe a tampa puxando a parte superior direita e, em seguida, a esquerda
- libere totalmente a tampa e gire-a,

! Instalação de acessórios elétricos

O circuito elétrico do veículo foi concebido para funcionar com equipamentos de série ou opcionais.

Antes de instalar outros equipamentos ou acessórios elétricos no veículo, consulte a rede de concessionárias CITROËN.

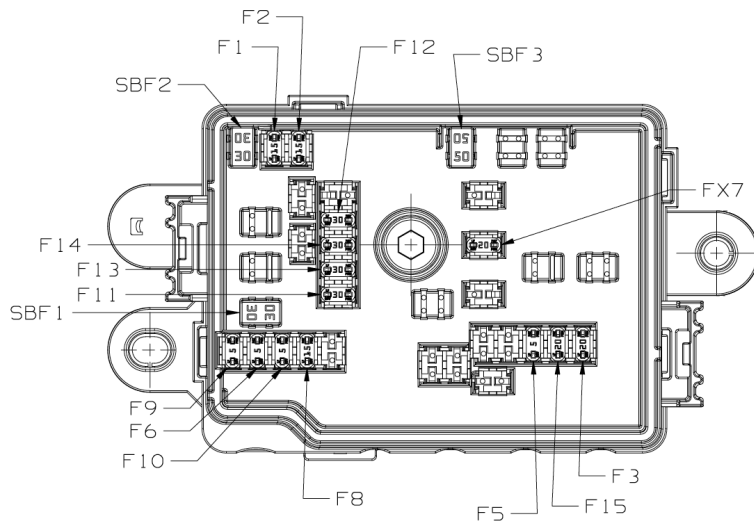

! A substituição de um fusível não mencionado nas tabelas apresentadas em seguida poderá dar origem a um problema de funcionamento grave no seu veículo. Consulte a rede de concessionárias CITROËN.

Tabela de fusíveis*

Fusível N.º	Intensidade	Funções
F15	20A	Lava-vidros dianteiro / traseiro
FX1	5A	Não utilizado
F4	20A	Não utilizado
F5	5A	Comando dos indicadores de direção
F6	5A	Módulo direção elétrica / Ar condicionado
F8	15A	Airbag
F9	5A	Pedal de Freio Sensor pedal de embreagem Sensor de marcha a ré Sensor do líquido de freio Central multimídia Tomada diagnóstico Alavanca caixa automática
F10	5A	Comando retrovisores externos
F11	30A	Farol baixo direito Indicador de seta esquerdo Lampada de marcha ré Câmera de ré Terceira luz de freio Painel de instrumentos Leitor de mapas dianteiro Luz diurna esquerda (DRL)

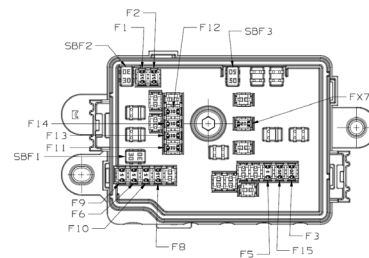

* Conforme versão ou país

Tabela de fusíveis*

Fusível N.º	Intensidade	Funções
F12	30A	Farol Alto Lampada de freio Lampada de posição Lampada de placa Indicador de seta direito
SBF1	30A	Sirene de Alarme Vidros elétricos dianteiros
F1	15A	Central multimídia/Radio pós venda
F3	20A	Desembaçador Traseiro
SBF2	30A	Luz diurna direita (DRL) Vidros elétricos traseiros Limpador de vidro traseiro
F2	15A	Tomada Diagnostico
F13	30A	Farol de Neblina Dianteiro Comando de abertura Porta Malas Travas das portas Leitor de mapas dianteiro
F14	30A	Limpador de Vidro dianteiro Farol Baixo Esquerdo

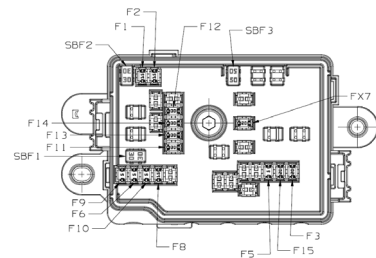

* Conforme versão ou país

Tabela de fusíveis*

Fusível N.º	Intensidade	Funções
SBF3	40A	Ventilador do ar condicionado
F12	40	Não utilizado
SBF1	20	Não utilizado
F1	20	Não utilizado
F3	10	Não utilizado
SBF2	10	Não utilizado
F2	15	Tomada 12 V dianteira Tomada USB traseira (carga) Central Multimídia Radio pós venda
F13	20	Não utilizado

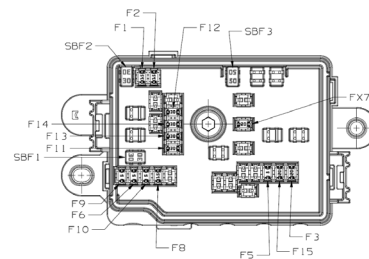

* Conforme versão ou país

Fusíveis no compartimento do motor*

A caixa de fusíveis encontra-se no compartimento do motor junto a bateria (lado esquerdo).

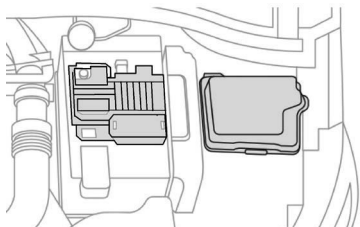

Acesso aos fusíveis

- Desencaixe a tampa.
- Substitua o fusível (ver parágrafo correspondente).
- Após a intervenção, feche cuidadosamente a tampa para garantir o isolamento da caixa de fusíveis.

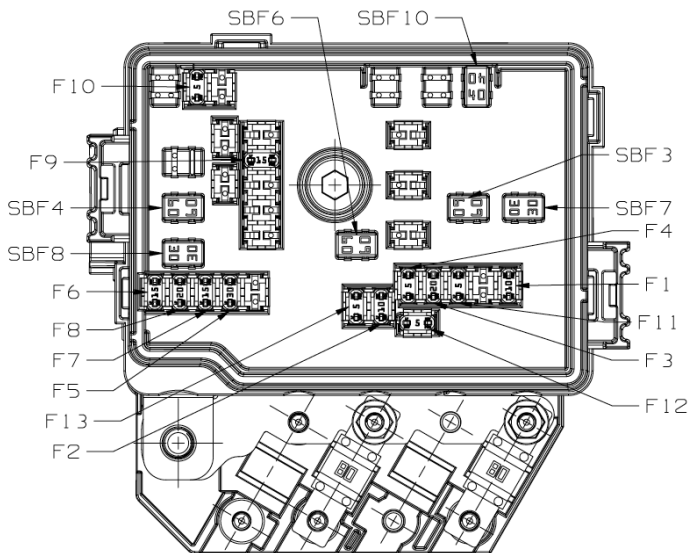

! A substituição de um fusível não mencionado nas tabelas apresentadas em seguida poderá dar origem a um problema de funcionamento grave no seu veículo. Consulte a rede de concessionárias CITROËN.

* Conforme versão ou país

Tabela de fusíveis*

Fusível N.º	Intensidade	Funções
SBF3	60A	Direção elétrica (Motor)
SBF4	60A	Controle de estabilidade - ESC (Motor)
SBF8	30A	Controle de estabilidade (Calculador)
SBF6	60A	Eletroventilador
F2	10A	Buzina
F1	10A	Compressor Ar condicionado
F12	5A	Calculador motor
F3	20A	Calculador motor
F4	5A	Eletroventilador Pré Aquecimento
F11	5A	Não utilizado
F13	5A	Calculador motor
F6	15A (Motores 1.2 e 1.6) 10A (Motor 1.0)	Calculador motor eletroválvula do canister
F5	30A	Calculador motor
F7	15A	Calculador motor
F8	20A	Calculador motor / bomba de combustível

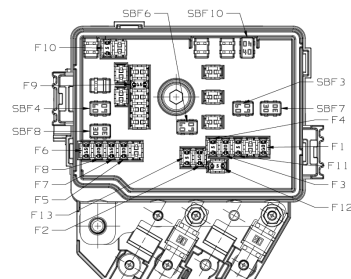

* Conforme versão ou país

Tabela de fusíveis*

Fusível N.º	Intensidade	Funções
F9	15A	Cambio Automático
F10	5A	Sensor de carga da bateria
SBF7	30A	Motor de Partida
SBF10	40A	Bomba de vácuo
SFX2	20A	Não utilizado
FX1	20A	Não utilizado
FX2	20A	Não utilizado
FX3	20A	Não utilizado

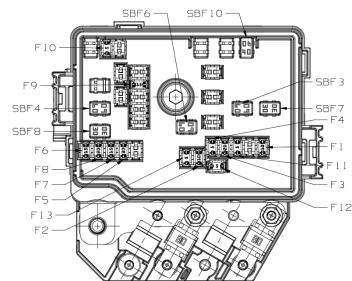

* Conforme versão ou país

Caixa de fusíveis no polo positivo da bateria*

Uma segunda caixa de fusíveis está situada no polo positivo da bateria. Para ter acesso aos fusíveis, conforme a versão, pressionar nas três travas **A** para retirar a tampa.

Maxi Fusível	Intensidade	Funções
SBFX1		Motor de Partida e alternador
SHUNT-	125A	Alimentação caixa de fusíveis motor
SBF2	80A	Alimentação caixa de fusíveis habitáculo
SBF1	80A	Alimentação caixa de fusíveis habitáculo
SBF9	80A - HCU (Motores 1.2 e 1.6) 125A - HCSS (Motor 1.0)	Sistema de pré aquecimento Sistema Flex
SBFX		Não utilizado
SBFX		Não utilizado

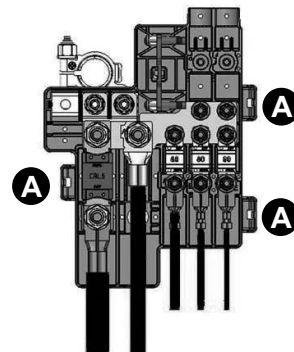

* Conforme versão ou país

Bateria 12 V

Instruções para recarregar a sua bateria descarregada ou para efetuar a partida do motor utilizando outra bateria.

Acesso a bateria

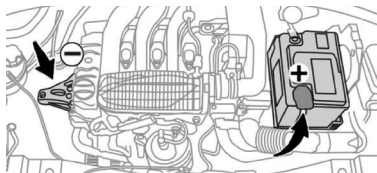

A bateria encontra-se situada sob o capô do lado direito do cofre do motor.

Para acessar a mesma:

- abra o capô com o comando interior e, em seguida, acione o comando exterior,
- fixe a vareta de fixação do capô,

(+) Terminal positivo.

Possui um conjunto de fusíveis situado junto ao conector positivo

(-) Terminal negativo.

O terminal (-) da bateria não está acessível, utilize o suporte do motor.

⚠ Em caso de partida de emergência com bateria auxiliar, nunca ligar o cabo negativo (-) da bateria auxiliar ao polo negativo da bateria do veículo, utilizar o suporte do motor ou um ponto de massa do motor/caixa de câmbio.

⚠ Antes de manusear a bateria, proteja os seus olhos e seu rosto. Qualquer operação na bateria deverá ser efetuada num local ventilado e afastado de chamas livres ou de fontes de faísca, para evitar risco de explosão ou incêndio. Lave as mãos no final da operação.

⚠ Em caso de necessidade de troca da bateria, utilize um modelo com a tecnologia de bateria indicada para seu veículo para que o mesmo mantenha suas funções de fábrica"

Utilizar bateria comum tipo SLI ou bateria reforçada tipo SLIR/EF.

Efetuar a partida utilizando outra bateria

Quando a bateria do seu veículo estiver descarregada, o motor pode ser colocado em funcionamento através de uma bateria de reserva (externa ou de outro veículo) e de cabos auxiliares ou de um booster de bateria.

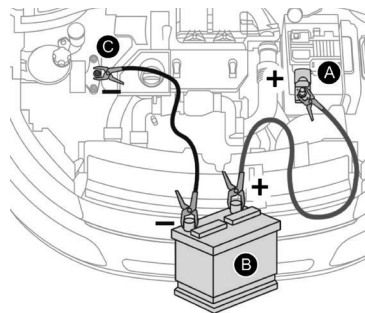

- Ligue o cabo vermelho ao borne (+) da bateria avariada **A** e, em seguida, ao borne (+) da bateria auxiliar **B**.
- Ligue uma extremidade do cabo verde ou preto ao borne (-) da bateria auxiliar **B**.
- Ligue a outra extremidade do cabo verde ou preto no ponto de massa **C** do veículo avariado.
- Acione o motor de partida, deixe funcionar o motor.
- Aguarde o regresso a marcha lenta e desligue os cabos.

Se a partida do motor não for efetuada imediatamente, desligue a ignição e aguarde alguns instantes antes de efetuar uma nova tentativa. Se, depois de algumas tentativas, o motor não ligar, não insistir e contatar uma concessionária CITROËN .

- Volte a colocar a proteção de plástico do terminal (+), se o seu veículo estiver equipado com uma.
- Deixe o motor funcionar, com o veículo em movimento ou parado, no mínimo durante 30 minutos para permitir que a bateria atinja um nível de carga suficiente.

Recarregar a bateria com um carregador de bateria

Para assegurar uma longevidade ideal da bateria, é indispensável manter a sua carga a um nível suficiente.

Em alguns casos, pode ser necessário carregar a bateria:

- se utilizar o seu veículo, sobretudo, para trajetos curtos,
- ao prever uma imobilização prolongada do veículo durante várias semanas.

Contate uma concessionária CITROËN .

- Desconecte a bateria do veículo.
- Respeite as instruções de utilização fornecidas pelo fabricante do carregador.
- Volte a conectar a bateria começando pelo borne (-).
- Verifique a limpeza dos bornes e dos terminais. Se estiverem cobertos com sulfato (resíduo esbranquiçado ou esverdeado), devem ser desmontados e limpos.

! Não inverta as polaridades e utilize apenas um carregador de 12 V.

Não recarregue as baterias sem ter desligado os terminais.

Não empurre o veículo para proceder a partida do motor, caso tenha uma caixa automática.

- Desligue a ignição.
- Desligue todos os consumidores elétricos (sistema de áudio, luzes, limpa-vidros, etc.).

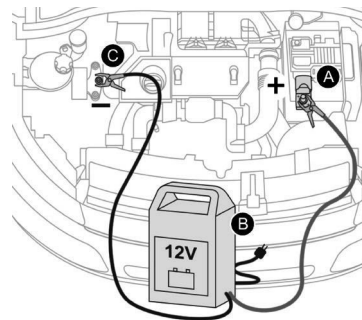

- Desligue o carregador **B** antes de ligar os cabos à bateria, para evitar qualquer faísca perigosa.

- Verifique se os cabos do carregador estão em bom estado.
- Se presente no seu veículo, eleve a tampa em plástico do borne (+).
- Ligue os cabos do carregador **B** da seguinte forma:
 - o cabo vermelho positivo (+) ao terminal (+) da bateria **A**,
 - o cabo preto negativo (-) ao ponto de massa **C** do veículo.
- Depois de carregar a bateria, desligue o carregador **B** antes de desligar os cabos da bateria **A**.



As baterias possuem substâncias nocivas, tais como o ácido sulfúrico e o chumbo. Devem ser eliminadas conforme os requisitos legais e não devem ser, em caso algum, eliminadas juntamente com o lixo doméstico. Entregue as pilhas e as baterias usadas num ponto de recolhimento especial.

! Se for carregar a bateria do veículo, use apenas um carregador compatível com baterias de chumbo-ácido com uma tensão nominal de 12 V.

! Nunca coloque o motor em funcionamento com um carregador de baterias.

Nunca utilize um booster de bateria de 24 V ou mais.

Verifique previamente se a bateria auxiliar tem uma tensão nominal de 12 V e uma capacidade pelo menos igual à da bateria descarregada.

Os dois veículos não devem estar em contato.

Desligue todos os consumidores elétricos dos dois veículos (sistema de áudio, limpadores para-brisas, iluminação, etc.).

Assegure-se de que os cabos auxiliares não passam junto às partes móveis do motor (ventilador, correias, etc.).

Não desligue o terminal (+) com o motor em funcionamento.

Desligar a bateria

Para manter um nível de carga suficiente para permitir a partida do motor, é recomendado que desligue a bateria em caso de imobilização do veículo durante longo período de tempo.

Antes de desligar a bateria:

- feche todas as aberturas (portas, porta-malas, vidros, etc),
- desligue todos os consumidores elétricos (sistema de áudio, limpador do para-brisas, luzes, etc.),
- desligue a ignição e aguarde cerca de quatro minutos.

Após ter acessado à bateria, basta desligar o terminal (+).

Após ligar novamente a bateria

Após voltar a ligar a bateria, ligue a ignição e aguarde 1 minuto antes de ligar o motor, para permitir a inicialização dos sistemas eletrônicos.

No entanto, se após esta operação subsistirem ligeiras perturbações, contate uma concessionária CITROËN.

Deve realizar a reinicialização de alguns sistemas você mesmo, consultando a seção correspondente como:

- chave de telecomando ou chave eletrônica (dependendo da versão),
- os vidros elétricos,
- a data e hora,
- as estações de rádio memorizadas.

ⓘ Aconselhamos, durante uma parada prolongada para além de um mês, desligar a bateria.

Procedimento para desligar os bornes da bateria

Antes de desligar

Antes de desligar a bateria, aguarde 2 minutos após o corte da ignição.

Feche os vidros e as portas antes de desligar a bateria.

Desligar o borne negativo (-)

- Utilizando uma chave sextavada (não fornecida), desaperte a porca de fixação do borne negativo.
- Levante com cuidado o conector do borne negativo (-)

Desligar o borne positivo(+)

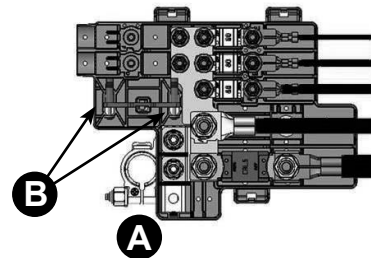

- Utilizando uma chave sextavada (não fornecida), desaperte a porca **A** do borne positivo.
- Utilizando uma chave de fenda ou Phillips (não fornecida), solte os dois parafusos **B** do terminal (+).
- Levante com cuidado o conjunto de fusíveis existente sobre o borne positivo (+)

⚠ Não force a retirada do conjunto de fusíveis existente sobre o borne positivo (+). Caso não consiga retirar, reinicie o procedimento.

Voltar a ligar o borne positivo (+)

- Para reconectar o terminal do borne positivo (+), realizar a sequência inversa de montagem.

Voltar a ligar o borne negativo (-)

- Para reconectar o terminal do borne negativo (-), realizar a sequência inversa de montagem.

Procedimento para retirada da bateria

- Desconecte os terminais da bateria, começando pelo negativo (-).
- Desconecte o borne positivo(+), conforme descrito anteriormente.
- Solte a cinta de fixação **A** completamente.



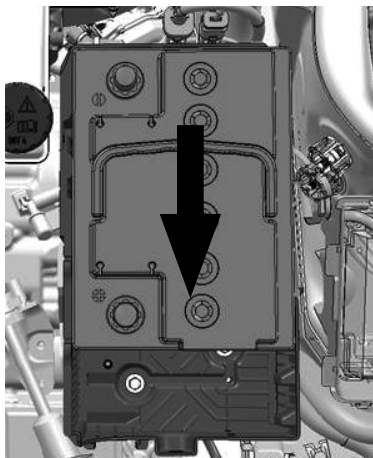

- Desloque cuidadosamente a bateria no sentido da frente do veículo.
- Remova a bateria levantando na vertical.
- Levante a bateria com cautela sem tombá-la e remova-a do veículo.

Procedimento para montagem da bateria

- Para montagem, descer a bateria na direção vertical sobre o suporte conforme a figura abaixo.

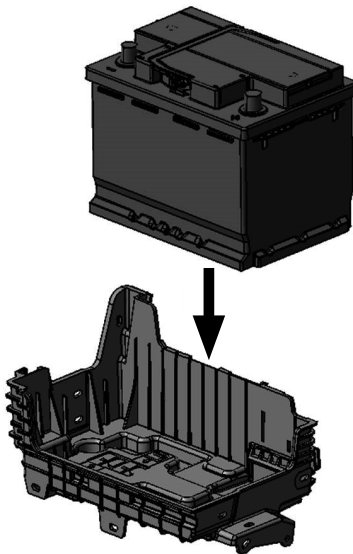

- Desloque cuidadosamente a bateria em direção ao fundo do suporte da bateria.

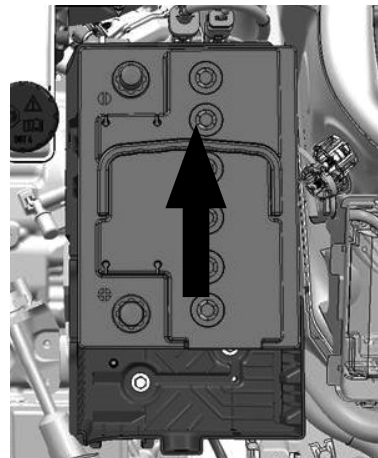

- Colocar sobre a bateria a cinta de fixação **A**. Inserir a cinta no dispositivo de fixação, e puxando a cinta até que a bateria fique bem presa ao suporte.
- Conecte o terminal positivo (+) primeiro, e depois conecte o terminal negativo (-).

Após voltar a ligar

Depois de qualquer nova ligação da bateria, ligue a ignição e aguarde 1 minuto antes da partida, para permitir a inicialização dos sistemas eletrônicos.

No entanto, se após esta operação existirem ligeiras oscilações no funcionamento do motor, consulte a rede de concessionárias CITROËN.

Consultando o respectivo capítulo, deverá ser reinicializado:

- a chave de telecomando,
- os vidros elétricos,
- a data e hora,
- as estações de rádio memorizadas.

⚠ Antes de manusear a bateria, proteja os seus olhos e seu rosto. Qualquer operação na bateria deverá ser efetuada num local ventilado e afastado de chamas livres ou de fontes de faísca, para evitar risco de explosão ou incêndio. Lave as mãos no final da operação.

Substituir uma palheta do limpa-vidros

Desmontagem / montagem do limpa-vidros dianteiro

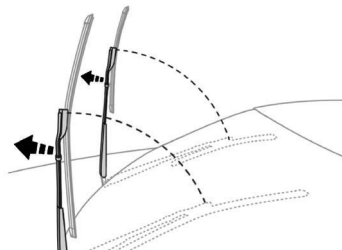

- Substitua estas palhetas do limpa-vidros pelo lado do condutor.
- Começar pela palheta do limpa-vidros mais afastado de si, segure cada haste pela seção rígida e levante-a o máximo possível.

⚠ Evite tocar na borracha das palhetas do limpa-vidros, risco de deformação. Não solte as palhetas enquanto as desloca, risco de danificar o para-brisas!

- Desencaixe a palheta do limpa-vidros usada mais próxima de si e retire-a.
- Instale a nova palheta e encaixe-a na haste.
- Repita o procedimento para a outra palheta.
- Começando pela palhetas do limpa-vidros mais próxima de si, segure cada haste pela seção rígida e baixe-a com cuidado na direção do para-brisas.

Desmontagem / montagem do limpa-vidros traseiro

- Segure a haste pela seção rígida e levante até ao batente.
- Limpe o vidro traseiro com fluido do lava-vidros.
- Desencaixe a palheta usada do limpa-vidros e retire-a.
- Instale a nova palheta e encaixe-a na haste.
- Mais uma vez, segure a haste pela seção rígida, dobre-a cuidadosamente, encaminhando-a para o vidro traseiro.

Rodízio dos pneus

Para permitir um desgaste uniforme entre os pneus dianteiros e os traseiros, aconselha-se efetuar o rodízio das rodas e pneus a cada 10 mil quilômetros, mantendo-os do mesmo lado do veículo para não inverter o sentido de rotação.

Desta maneira, os pneus terão aproximadamente a mesma durabilidade. Recomenda-se, após o rodízio, verificar o balanceamento e o alinhamento de direção das rodas.

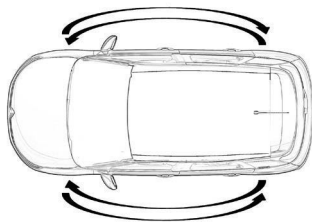

! Não efetuar rodízio cruzado dos pneus, deslocando-os do lado direito do veículo para o esquerdo e vice-versa.

Instalação das barras de teto

As barras de teto longitudinais tem apenas efeito estético e não podem ser utilizadas para fixação de cargas ou instalação de barras de teto transversais.

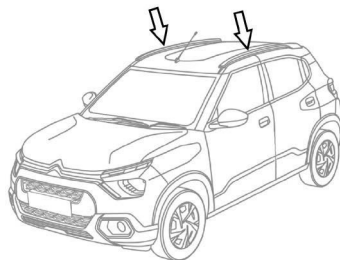

! Seu veículo não foi projetado para a instalação de barras de teto. Está vedada a instalação de barras de teto, sob pena de deteriorização do veículo.

Em caso de dúvidas, entre em contato com uma concessionária da Rede CITROËN.

Engate de um reboque

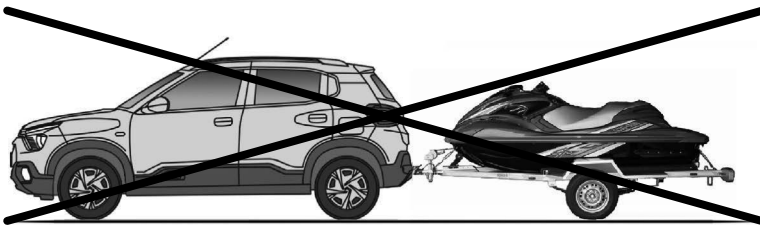

! Seu veículo foi projetado para o transporte de pessoas e de bagagens.

Está vedada a instalação de gancho de reboque, sob pena de deteriorização do veículo.

Em caso de dúvidas, entre em contato com uma concessionária da Rede CITROËN.

Reboque do veículo

Instruções para fazer rebocar o seu veículo ou rebocar outro veículo com um dispositivo mecânico removível.

! Instruções gerais

É aconselhável, sempre, utilizar caminhão guincho para rebocar o veículo. Desta forma, o veículo poderá ser transportado apoiado em plataformas específicas sobre o próprio caminhão-guincho. Respeite a legislação de trânsito vigente sobre procedimentos de reboque.

Está proibido utilizar cordas ou correias.

Certifique-se de que o peso do veículo trator é superior ao peso do veículo rebocado.

O condutor deve permanecer no volante do veículo rebocado.

A circulação em uma auto-estrada ou uma via rápida, é proibida durante o reboque.

Durante um reboque com o motor desligado, deixa de existir assistência de frenagem e de direção.

Nos casos seguintes, contate um profissional para efetuar o reboque:

- veículo avariado na autoestrada ou em via rápida,
- impossibilidade de colocar a caixa de marchas em ponto morto, de desbloquear a direção, de desativar o freio de estacionamento,
- ausência de barra de reboque homologada.

Para realizar a subida do veículo no caminhão guincho utilizar cintas sobre **AMBOS** triângulos de suspensão. Não deve ser montado ganchos. Utilizar somente cintas.

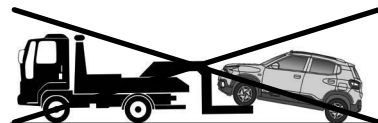
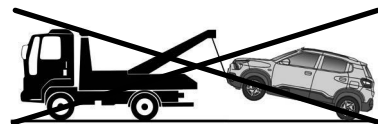

Conselhos de manutenção*

As recomendações gerais de manutenção do seu veículo são especificadas no guia de manutenção e de garantias.

Consulte o guia de manutenção e de garantias do seu veículo para conhecer todas as precauções específicas a respeitar.

Couro

O couro é um produto natural. Uma manutenção regular é indispensável para a sua longevidade.

Manutenção dos adesivos

Estes elementos de personalização são adesivos tratados para uma boa resistência ao envelhecimento e ao descolamento.

Foram concebidos para a personalização da carroçaria.

Disponíveis, também, em acessórios. Recomendamos que solicite a sua montagem na rede CITROËN.

! Durante a lavagem do seu veículo, mantenha a extremidade da lança de alta pressão a mais de 30 centímetros dos adesivos.

Acessórios*

É proposta, pela rede de concessionárias CITROËN, uma vasta gama de acessórios e de peças originais.

Estes acessórios e peças são testados e aprovados tanto em confiabilidade como em segurança.

Todos eles se encontram adaptados ao seu veículo e beneficiam da referência e garantia CITROËN.

A CITROËN se reserva no direito de alterar a oferta dos acessórios sem que haja a necessidade de prévio aviso aos clientes.

Para conhecer a lista de acessórios disponíveis acesse :

www.CITROËN.com.br

! A instalação de um equipamento ou de um acessório elétrico não referenciado pela CITROËN, pode levar a uma pane do sistema eletrônico do seu veículo.

Agradecemos sua atenção a esta particularidade e o aconselhamos a entrar em contato com um representante da Marca para que ele lhe apresente a gama dos equipamentos ou acessórios recomendados.

! Dependendo da versão ou modelo, o seu veículo pode não estar equipado com protetor de carter. Consulte a Rede de Concessionários CITROËN para a necessidade de instalar este acessório.

* Conforme versão ou país.

Motorizações e Caixas de Marchas*			
MOTORES	1.0 6V Flex	1.6 16V Flex	
CAIXA DE MARCHA	Manual 5 marchas	Manual 5 marchas	Automática 6 marchas
Cilindrada (cm ³)	999	1 587	1 587
Diâmetro x curso (mm)	70 x 86,5	78,5 x 82	78,5 x 82
Pot. máx: norma CE (CV)	71 / 75	113 / 120	113 / 120
Pot. máx: norma CE (kW)	52,2 / 55,1	83,1/ 88	83,1/ 88
Regime de pot. máx. (rpm)	6 000 / 6 250	6000	6000
Torque máx.: norma CE (Nm)	98 / 105	151,5 / 153,6	151,5 / 153,6
Regime de torque máx. (rpm)	3 250	4250 / 4500	4250 / 4500
Catalisador	Sim	Sim	Sim
Combustível	Gasolina/Etanol	Gasolina/Etanol	Gasolina/Etanol
CAPACIDADES DE ÓLEO (em litros)			
Motor (com troca do filtro de óleo)	2,54	3,25	3,25
Caixa de câmbio	2,0	2,0	5,5

* Conforme versão ou país

Massas e Cargas (em kg)*			
MOTORES	1.0 6V Flex	1.6 16V Flex	
CAIXA DE MARCHA	Manual 5 marchas	Manual 5 marchas	Automática 6 marchas
Massa em ordem de marcha (MODM)*	1066	1080	1152
Massa máx. tecnicamente admissível em carga (MTAC = MODM + Carga útil)	1466	1480	1552
Carga Útil	400	400	400
Peso recomendado no eixo dianteiro	747	775	843
Peso recomendado no eixo traseiro	719	705	709

*Valores para modelo completo com todos os equipamentos opcionais.

Obs: Os valores de **Massa em ordem de marcha (MODM)** é referente ao veículo vazio com todos os líquidos e combustível abastecidos + equipamentos opcionais.

Os valores de **Massa máx. tecnicamente admissível em carga (MTRA)** e de cargas rebocáveis indicadas são válidas para uma altitude máxima de 1 000 metros; a carga rebocável mencionada deve ser reduzida em 10 % por incrementos de 1 000 metros suplementares.

No caso de um veículo trator, é proibido ultrapassar a velocidade de 100 km/h (respeitar a legislação em vigor no país em utilização).

Temperaturas externas elevadas (superiores a 37°C) podem levar a reduções de desempenhos do veículo, para proteção do motor, limite a carga transportada.

! Este veículo não foi projetado para utilização com reboque.

Informações

Limites Máximos de Ruído para Controle de Poluição Sonora - dB(A)			
MOTORES	1.0 6V Flex	1.6 16V Flex	
CAIXA DE MARCHA	Manual 5 marchas	Manual 5 marchas	Automática 6 marchas
Valor para Fiscalização	82,5	82,5	82,7

Valores para Controle de Emissão de Poluentes- (CONAMA 18/1996)*			
MOTORES	1.0 6V Flex	1.6 16V Flex	
CAIXA DE MARCHA	Manual 5 marchas	Manual 5 marchas	Autom. 6 marchas
Rotação de marcha lenta (RPM)	860 +/- 50	720 (+150 / -50)	720 (+150 / -50)
Concentração de CO ₂ em marcha lenta (%)	< 0,2%	< 0,2%	< 0,2%

Velocidades para troca de Marchas (NBR 6601)*
Conforme indicação do GSI "Indicador de Mudança de Marchas" no painel do veículo

*Valores para modelo básico sem equipamentos opcionais.

Obs: Temperaturas externas elevadas (superiores a 37°C) podem levar a reduções de desempenhos do veículo. Para proteção do motor, limite a carga transportada.

Este veículo está em conformidade com a legislação vigente de controle da poluição sonora para veículos automotores.

Dimensões (em mm)*

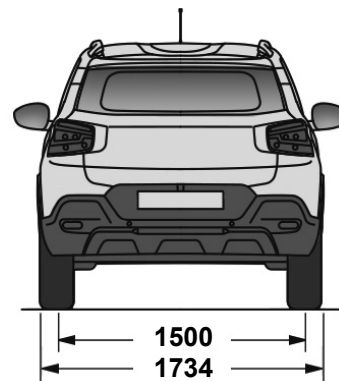
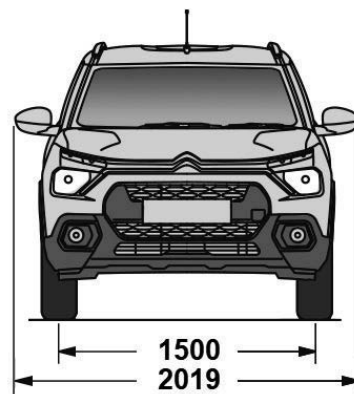
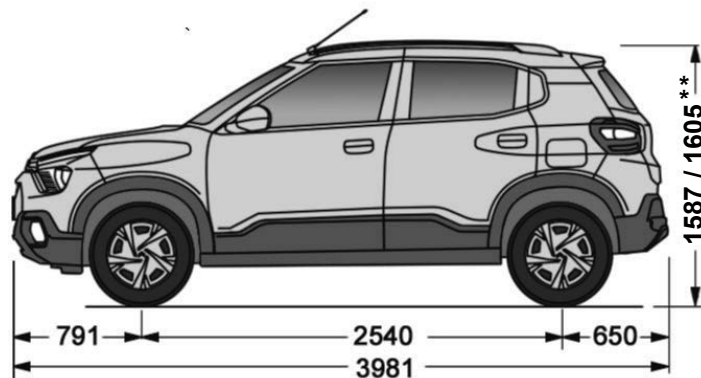

*Valores para modelo completo com todos os equipamentos opcionais.

**Altura máxima para veículos com barras de teto.

Elementos de identificação*

Diferentes dispositivos de marcação visíveis para a identificação e a busca do veículo.

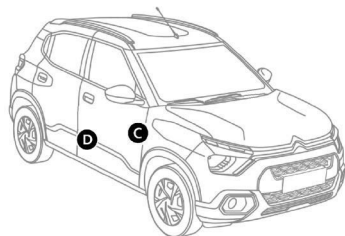
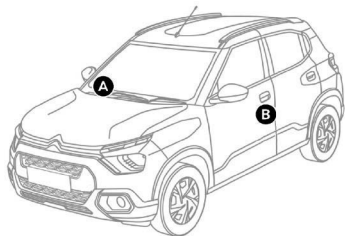

A. Número do chassi na carroceria

Este número está gravado na carroceria sobre o suporte do amortecedor.

B. Pneu/Pintura

Esta etiqueta, colada próximo da fechadura (coluna central) da porta dianteira do lado do condutor, indica:

- a pressão dos pneus em vazio, com carga e para menor consumo de combustível,
- as dimensões dos pneus.
- a pressão do estepe.
- a referência da cor da pintura.

C. Etiqueta autodestrutiva, fixada na coluna da porta do passageiro, embaixo do assento do passageiro e no vão do motor, com o Número de Identificação Veicular (NIV ou VIN).

D. Etiqueta com ano de fabricação.

! Proibido cobrir, pintar, soldar, cortar, perfurar, alterar ou remover o Número de Identificação Veicular (NIV ou VIN).

! O controle da pressão dos pneus deve ser efetuado a frio, semanalmente.

🍃 Uma pressão de inflação insuficiente aumenta o consumo de combustível.

* Conforme versão ou país

TABELA DE PRESSÃO DOS PNEUS (PSI =Libras/Polegada²)*		
	Todas as versões	
Dimensão	Eixo Dianteiro	Eixo Traseiro
195/65 R15 91H	29 (1)	29 (1)
	33 (2)	36 (2)
Roda reserva 125/85 R15 95 M	60	

(1) veículo em estado de funcionamento + condutor e 01 (um) passageiro.

(2) veículo em estado de funcionamento + condutor e 02 (dois) ou mais passageiros + bagagens.

PNEUS HOMOLOGADOS*		
Dimensão	Modelo*	
195/65 R15 91H	Pirelli	Cinturato P1
	Goodyear	Efficient Grip

Notas:

- 1) Recomenda-se verificar a pressão de enchimento dos pneus semanalmente e com os mesmos próximos à temperatura ambiente (frios).
- 2) O estepe também deve ser calibrado periodicamente.
- 3) Respeitar a limitação de velocidade estipulada para o uso do estepe.
- 4) Pode ocorrer uma degradação do nível de conforto, na capacidade de absorção de vibração e ruído dos pneus quando utilizada a pressão de consumo.
- 5) A redução do consumo de combustível é diretamente impactada pela maneira como o veículo é conduzido. A condução "esportiva" eleva o consumo de combustível.
- 6) A utilização de pressões de enchimento acima ou abaixo do especificado compromete a integridade dos pneus, sua durabilidade e aumenta o consumo de combustível.
- 7) Recomenda-se sempre substituir os pneus por modelos homologados neste manual para manutenção das prestações de segurança, conforto e consumo de combustível.

* Conforme versão ou país



SISTEMA DE ÁUDIO

Citroën Connect Touchscreen 10"

Aplicações - Rádio multimídia - Telefone Bluetooth®

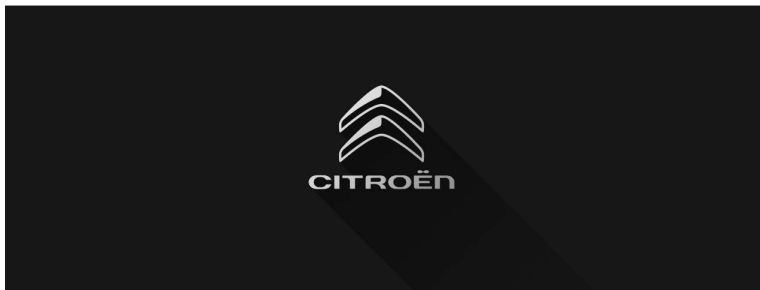

	Índice
Primeiros passos	2
Comandos no volante	4
Comandos vocais	5
Menus	6
Rádio	6
Telefone	7
Conectividade	9
Mídia	12
Audio Bluetooth	14
Configurações	15
Questões frequentes	17
QR Code	20

■ As diferentes funções e regulagens descritas variam conforme a versão e a configuração do seu veículo.

■ O sistema encontra-se protegido para funcionar apenas no seu veículo.

Primeiros passos*

Esta central multimídia não tem botões físicos, todos os comandos são feitos através da tela capacitiva que permite toques extremamente precisos.

O sistema é controlado usando a tela táctil com botões nas laterais esquerda e direita do visor e conforme a versão, com os controles do volante.

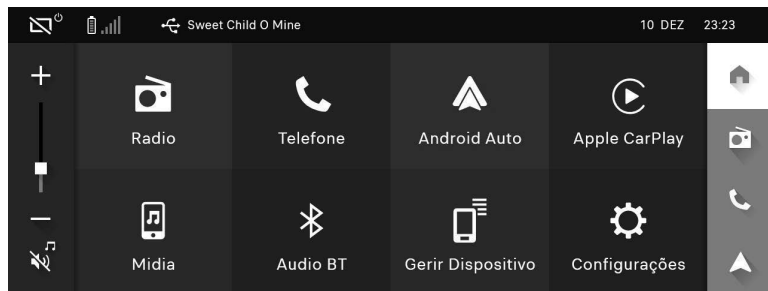

! A tela é de tipo "capacitivo".

Para efetuar a manutenção da tela, é recomendada a utilização de um pano macio não abrasivo (pano para limpar óculos) sem produtos adicionais.

Não utilizar objetos pontiagudos na tela. Não tocar na tela com as mãos molhadas.

! Em caso de muito calor, o volume sonoro pode ser limitado para preservar o sistema. Pode ser colocado em proteção (extinção completa da tela e do som) durante um período mínimo de 5 minutos.

O regresso à situação inicial é efetuado quando a temperatura do habitáculo tiver baixado.

! Por motivos de segurança e porque necessitam de uma maior atenção por parte do condutor, as operações de emparelhamento do telefone Bluetooth® com o sistema mãos livres Bluetooth® do seu rádio, deverão ser efetuadas **com o veículo parado** e a ignição ligada.

* Conforme o equipamento.

Barra lateral esquerda*



Uma pressão longa neste botão, desligará o sistema. Uma pressão curta apaga apenas a tela, mas mantém o rádio funcionando.



- Toque em '+' para aumentar o volume.
- Toque em '-' para diminuir o volume.
- Mova o controle deslizante para cima ou para baixo para aumentar ou diminuir o volume do sistema.



Botão **MUDO**. Uma pressão neste botão, desligará o som do sistema.

Barra lateral direita*



Toque para voltar à tela inicial.



Toque para acessar a tela do rádio



Toque para acessar o menu do telefone.

- Toque para mostrar a tela do telefone quando o telefone está conectado no sistema.
- Toque para ir para a tela de configurações do telefone (Pareamento Bluetooth) quando o telefone não estiver conectado com o sistema

O botão do telefone será substituído pelo botão Android Auto / Apple CarPlay® quando o dispositivo Android / Apple estiver conectado ao sistema como tecnologia de projeção.



Botão Android Auto



Botão Apple CarPlay®



Toque para mostrar a tela de navegação.

Com um dispositivo conectado via Android Auto / Apple Carplay®, este ícone vira um rápido acesso a essas funções.

- Toque para mostrar a tela de navegação quando o dispositivo Android Auto / Apple CarPlay® estiver conectado ao sistema.
- Toque para mostrar notificação ao usuário quando o dispositivo Android Auto / Apple CarPlay® não estiver conectado ao sistema.

* Conforme o equipamento.

Comandos no volante*

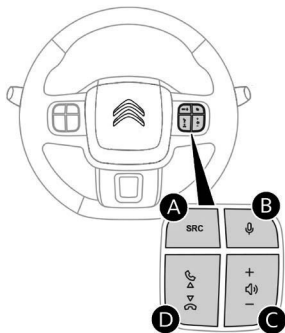

- A. Seleção da fonte de áudio
- B. Comando de voz
- C. Aumentar / reduzir volume (pressão curta) e Interrupção / retorno do som (pressão longa).
- D. Aceitar / recusar chamada
Selecionar faixa ou estação anterior ou próxima.

SRC Mudança da fonte sonora. Rádio, USB, Bluetooth, Apple CarPlay® ou Android Auto

 Comandos de voz

 Próxima faixa / Avanço rápido
Durante uma chamada: Aceitar a ligação

 Faixa anterior / Retroceder rápido
Durante uma chamada entrante: Recusar a ligação

Durante uma chamada: Finalizar a ligação

+ Aumentar o volume

- Diminuir o volume

Pressão longa: Silenciar / repor o som

* Conforme versão ou país.

Comandos vocais*

Comandos no volante*

Conecte seu telefone com o sistema via Bluetooth, CarPlay ou AndroidAuto.



Faça uma pressão curta no botão de comando vocal no volante.

Aguarde o bip, e então dê o comando que deseja executar.

Se o comando for relacionado a um aplicativo de celular, mencionar o nome do aplicativo no comando.

! Importante verificar quais são os comandos vocais aceitos pelo seu modelo de telefone com o seu fabricante!

! Alguns comandos vocais são bloqueados pelo próprio telefone quando este está conectado via Bluetooth para evitar a distração do motorista!

! Para garantir que os comandos vocais sejam sempre reconhecidos pelo sistema, aconselhamos que siga as seguintes sugestões:

- falar num tom de voz normal sem cortar as palavras, nem elevar a voz,

- antes de falar, aguardar sempre o "bip" (sinal sonoro),

- para um funcionamento ideal, é aconselhável que feche os vidros para evitar qualquer perturbação externa,

- antes de pronunciar os comandos vocais, solicitar aos outros passageiros que não falem.

i Para que o reconhecimento vocal através do seu smartphone possa funcionar corretamente, é necessário que o mesmo esteja conectado via Apple CarPlay®, Android Auto®, ou Bluetooth® (conforme modelo do smartphone).

* Conforme versão ou país.

Menus*

Rádio



Sintonia e memorização das estações de rádio.

Telefone



Acessar os contatos do telefone, teclado e lista da chamadas.

Telefone celular desconectado: Acesso ao Bluetooth (BT) para pareamento.

Telefone celular conectado: Acesso aos contatos telefônicos do celular, registro de chamadas e teclado numérico.

Android Auto



Executar algumas aplicações em um smartphone conectado via Android Auto.

Apple CarPlay®



Executar algumas aplicações em um smartphone conectado via Apple CarPlay®.

Mídia



Acesso e navegação através dos arquivos de mídia de um dispositivo USB.

Áudio BT (Bluetooth®)



Acesso e navegação através dos arquivos de áudio de um dispositivo conectado via Bluetooth®.

Gerir Dispositivo



Conexão e gerenciamento de dispositivos conectados ou reconhecidos pelo sistema.

Configurações



Acesso as configurações (sistema, telefone, áudio etc.).

Rádio

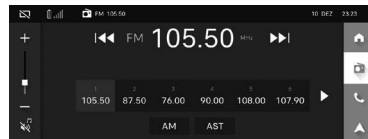

A partir da tela inicial, toque no ícone rádio para exibir a tela de fontes de áudio. Escolha o ícone de rádio na **Tela Inicial**.

Escolhendo a banda

Pressione **FM** ou **AM** no botão da tela para selecionar a banda desejada.

Selecionando a estação

Faça uma pressão curta para a **◀◀◀** procura manual pela estação de rádio anterior / próxima. Faça uma pressão longa para a busca automática da estação de rádio anterior / próxima.

* Conforme versão ou país.

Memorizar uma estação

Podem ser memorizadas 12 estações FM e 6 estações AM.

Manual

Com uma estação sintonizada, faça um toque longo nas regiões numeradas para memorizar suas estações favoritas.

Faça uma pressão longa em uma das estações memorizadas para memorizar a nova a estação que está tocando no momento.

Automático

AST Pressione **AST** para o sistema fazer uma varredura em todas as frequências dentro da banda atualmente utilizada e memorizar automaticamente as 6 estações com sinal mais forte.

OBS: A memorização automática via **AST** irá sobrescrever as 6 primeiras estações memorizadas na banda atualmente utilizada.

Telefone*

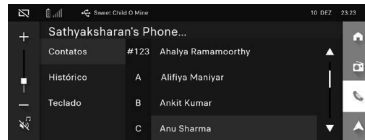

Um telefone deve ser emparelhado com o sistema para poder usar as seguintes funcionalidades .

Pareamento de um telefone

Os serviços disponíveis dependem da rede, do cartão SIM e da compatibilidade dos dispositivos Bluetooth® utilizados. Consulte o manual do usuário do telefone e o fornecedor de serviços para verificar os serviços disponíveis.

A função Bluetooth deve estar ativada em seu telefone, e o mesmo deve estar configurado como **"Visível para todos"**.

Para completar o emparelhamento, independentemente do procedimento

(pelo telefone ou pelo sistema), assegure-se que tanto o sistema como o telefone tenham o mesmo código de emparelhamento

Se o procedimento de emparelhamento falhar, é recomendável desativar e depois reativar a função Bluetooth® no telefone.

Até 5 dispositivos podem ser emparelhados ao sistema Bluetooth. O emparelhamento só precisa ser concluído uma vez, a menos que as informações de emparelhamento no celular mudem ou o celular seja excluído do sistema.

Se vários celulares emparelhados estiverem dentro do alcance do sistema, o sistema se conectará ao último celular conectado.

* Conforme versão ou país.

Procedimento a partir do menu Telefone



Selecione **Telefone** na tela principal.

Na primeira página dentro do sub menu Telefone, ativar a opção de Visibilidade BT.

Uma vez acionada, o modo Descoberta do Sistema irá operar por 90 segundos.

Durante este tempo, inicie a busca por novos dispositivos em seu telefone e selecione o nome do sistema na lista de dispositivos detectados.

No sistema, aceite a solicitação de conexão do telefone.

Procedimento a partir do Sistema

Existem diversas maneiras de se fazer o pareamento através do sistema. Uma das mais simples é:

Se nenhum telefone estiver conectado ao sistema, no menu principal, selecione **"Telefone"** ou **"Gerir dispositivo"**.

Pressione **"Adic. telefone"**

Pressione **"Pesquisar"**

A lista dos dispositivos detectados é exibida.

Nesta lista, selecione o nome do seu telefone.

Procedimento a partir do menu Configurações



Selecione menu **Configurações**.

Selecione **Adic. Telefone**.

Pressione **Pesquisar**.

Uma lista com os dispositivos detectados é mostrada.

Selecione o nome do telefone escolhido na lista.



Dependendo do tipo de telefone, você pode ser solicitado a aceitar a transferência de contatos.

Reconexão automática

Ao regressar ao veículo, se o último telefone conectado estiver novamente presente,

este é automaticamente reconhecido e, nos 30 segundos seguintes à ignição ser ligada, o emparelhamento é efetuado sem qualquer ação da sua parte (Bluetooth® ativado).

Gestão dos telefones pareados

Para conectar ou desconectar um telefone pareado:



Pressione o menu **Gerir Dispositivo** para acessar todos os celulares e dispositivos móveis conectados e pareados. Celulares e dispositivos móveis podem ser conectados, desconectados ou excluídos.



Pressione o ícone do Bluetooth

ou



Android Auto

ou



Apple Carplay®

na frente do nome do telefone que deseja gerenciar a conexão. Se o ícone estiver apagado, significa que aquele perfil foi desconectado do sistema.

Suprimindo um telefone



Pressione o menu **Gerir Dispositivo**



Pressione o ícone **Deletar** do nome do telefone que deseja excluir.

Recebendo uma chamada

Uma chamada recebida é anunciada por um sinal sonoro e uma visualização sobreposta na tela.

Para aceitar uma chamada:



Pressione este botão nos comandos no volante ou use o botão na tela tátil.

Para recusar uma chamada:



Pressione este botão nos comandos no volante ou use o botão na tela tátil.

Efetando uma chamada

! A utilização do telefone é fortemente desaconselhada durante a condução.
Estacione o veículo.
Faça a chamada com a ajuda dos comandos no volante.

Chamando um novo número



Pressione o menu **Telefone**.
Pressione **Teclado**.

Entre com o número do telefone usando o teclado digital.

Pressione o botão **Chamar**.

Chamando um contato



Pressione o menu **Telefone**.
Pressione **Contatos**.

Selecione o seu contato.

Chamando um número recente utilizado



Pressione o menu **Telefone**.

Pressione **Lista de chamadas**.

Selecione o número na lista das chamadas recentes.

Conectividade*

! A sincronização do smartphone permite aos utilizadores apresentar as aplicações, adaptadas às tecnologias Android Auto® ou CarPlay® do smartphone na tela do veículo. Para a tecnologia CarPlay®, a função CarPlay® deve ser ativada primeiro no smartphone. Em todos os casos, o smartphone deve ser desbloqueado para permitir o processo de comunicação entre o smartphone e o sistema. **Uma vez que os processos e padrões estão sempre mudando, é aconselhável manter o sistema operacional do smartphone atualizado, bem como a data e a hora no smartphone e no sistema.**

* Conforme versão ou país.

Para a lista de smartphones adequados, consulte um concessionário CITROËN.

! Pare o veículo antes de usar o Android Auto ou Apple CarPlay® e siga as instruções no seu telefone.

Android Auto*

Instale a aplicação "Android Auto" no smartphone através do "Google Play Store". A função "Android Auto" requer a utilização de um smartphone e de aplicações compatíveis.

Se o seu celular estiver com a versão Android 10 ou superior, o aplicativo **Android Auto** já estará embarcado, então não há necessidade de baixar o aplicativo para iniciar.

Existem duas maneiras de conectar o Android Auto com o sistema, através de cabo USB e através de conexão via WiFi do celular.

* Conforme versão ou país.

Android Auto via cabo USB



Conecte o cabo USB.

O smartphone pode carregar enquanto estiver ligado através do cabo USB.

Para garantir o funcionamento da conexão via cabo, utilizar sempre o cabo original do fabricante do seu telefone, pois com outros tipos de cabo o sistema pode não reconhecer o telefone para conexão via Android Auto ou causar perda de conexão durante o uso.

Em caso de mau funcionamento ou dificuldade de conexão, verificar se o cabo ou o conector do cabo não estão danificados!



Pressione o menu "**Android Auto**" para apresentar a interface Android Auto®.

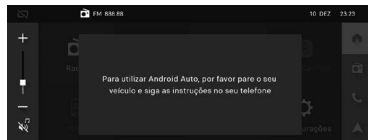

Durante o procedimento, várias páginas de tela relacionadas a determinados recursos são exibidas. Aceite os pedidos no celular e no sistema para completar a conexão.

O acesso às diferentes fontes de áudio permanece disponível na lateral da tela do Android Auto, usando os botões de toque localizados na barra lateral. O acesso aos menus do sistema é possível a qualquer momento usando os botões dedicados.

! Pode haver uma pausa antes das aplicações ficarem disponíveis, dependendo da qualidade da rede.

Android Auto via wireless*

Conecte o telefone com o sistema via Bluetooth (siga as instruções no capítulo **Pareamento de um telefone**).

Após a conexão via Bluetooth, uma mensagem aparecerá indicando a conexão Android Auto, e o telefone será conectado automaticamente.

 Android Auto somente é compatível com telefones com Wi-Fi 5GHz!



Pressione o menu **"Android Auto"** para apresentar a interface Android Auto®.

O acesso a diferentes fontes de áudio permanece disponível na barra do lado direito da tela.

 Quando o cabo USB é desconectado e a ignição é desligada e novamente ligada, o sistema não muda automaticamente para o outro modo. A fonte deve ser alterada manualmente.

Apple CarPlay®

 Ao ligar o cabo USB, a função Apple CarPlay® desativa o modo Bluetooth®.

A função Apple CarPlay® requer a utilização de um smartphone e de aplicações compatíveis.

Existem duas maneiras de conectar o Apple CarPlay® com o sistema, através de cabo USB e através de conexão via WiFi do celular.

Apple CarPlay® via cabo USB

Conecte o cabo USB.

O smartphone pode carregar enquanto estiver ligado através do cabo USB.



Pressione o menu **"Apple CarPlay"** para apresentar a interface Apple CarPlay®.

O acesso a diferentes fontes de áudio permanece disponível na barra do lado direito da tela.

 Para garantir o funcionamento da conexão via cabo, utilizar sempre o cabo original do fabricante do seu telefone, pois com outros tipos de cabo o sistema pode não reconhecer o telefone para conexão via Apple CarPlay® ou causar perda de conexão durante o uso.

Em caso de mau funcionamento ou dificuldade de conexão, verificar se o cabo ou o conector do cabo não estão danificados!

 Quando o cabo USB é desconectado e a ignição é desligada e novamente ligada, o sistema não muda automaticamente para o outro modo. A fonte deve ser alterada manualmente.

* Conforme versão ou país

Apple CarPlay® via wireless*

Conecte o telefone com o sistema via Bluetooth (siga as instruções no capítulo **Pareamento de um telefone**).

Após a conexão via Bluetooth, aparecerá uma mensagem no telefone e no sistema perguntando se deseja conectar o Apple CarPlay®. Confirme para iniciar a conexão.

 Apple CarPlay® somente é compatível com telefones com Wi-Fi 5GHz!



Pressione o menu "Apple CarPlay" para apresentar a interface Apple CarPlay®.

O acesso a diferentes fontes de áudio permanece disponível na barra do lado direito da tela.

Mídia*

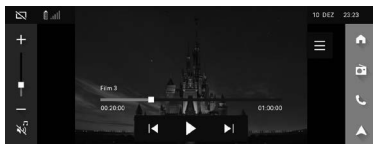

A partir da tela inicial, toque no ícone **Mídia** para exibir a tela das fontes de áudio. Escolha o ícone de mídia na tela inicial.



Insira o pen drive na porta USB ou ligue o dispositivo USB à porta USB utilizando um cabo adequado (não fornecido).

Pressione o menu Mídia na tela principal.

Use os seguintes botões ao reproduzir uma fonte USB ativa:



Toque para reproduzir a fonte de mídia atual.



Toque para pausar a fonte de mídia atual.



Pressione para procurar a faixa anterior.



Pressione para buscar a próxima faixa.



Shuffle ON

e



Shuffle OFF

Toque no ícone **Shuffle ON** na tela para ativar a ordem de reprodução aleatória na mídia disponível.

Toque no ícone Shuffle OFF para parar ordem de reprodução aleatória.



Repetir tudo



Repetir pasta



Repetir um

* Conforme versão ou país.

Toque no ícone Repetir na tela para repetir através das mídias disponíveis.

Toque no ícone **Repetir Tudo** para repetir todas as faixas.

Toque no ícone **Repetir pasta** para reproduzir todas as faixas da pasta atual.

Toque no ícone **Repetir um** para repetir a mesma faixa.

- Pastas
- Artistas
- Álbuns
- Músicas
- Gênero de músicas
- Arquivos de vídeo

! Para proteger o sistema, não utilize um multiplicador (hub) de tomadas USB.

Barra de progresso



Mova o controle deslizante da barra de progresso para interagir com a faixa de reprodução atual.

Menu de navegação



Toque no ícone de navegação na tela para ir ao menu do navegador para obter as mídias disponíveis.

As seguintes opções aparecem à esquerda da tela para mídia USB:

O sistema permite a busca das músicas através de Gênero, Artista, Álbum, etc baseado na informação dos arquivos presentes no pendrive.

! Se os arquivos de música não tiverem sido gravados com essas informações, então o sistema não será capaz de dividir os arquivos entre as categorias!

Música

O sistema cria listas de reprodução de música (na memória temporária); esta operação pode levar de alguns segundos a vários minutos na primeira conexão.

Reduza o número de arquivos que não são de música e o número de pastas para reduzir o tempo de espera.

As listas de reprodução são atualizadas sempre que a ignição é desligada ou um pendrive de memória USB é conectado. O sistema de áudio memoriza essas listas, que posteriormente serão carregadas mais rapidamente se não tiverem sido alteradas.

Vídeos

O vídeo somente é reproduzido enquanto está na página de vídeo. Ao mudar para outra tela, o vídeo é pausado.

O sistema pode reproduzir arquivos de vídeo somente nos seguintes formatos:

Video Format: AVI, MP4, MOV M4V, DAT, VOB, MPEG4

Video Codecs: H.264, WMV

Audio Format: MP3, WAV, AAC

Em movimento, a reprodução de vídeo será interrompida e apenas a reprodução de áudio estará disponível.

* Conforme versão ou país.

Os comandos para controlar o vídeo estão acessíveis apenas através da tela táctil.

Por razões de segurança, estacione o veículo antes de reproduzir o vídeo.

Áudio Bluetooth



O sistema de Audio Bluetooth pode interagir com muitos dispositivos móveis, permitindo:

- Colocação e recebimento de chamadas em modo mãos-livres.
- Compartilhamento da lista de contatos do dispositivo com o veículo.

Bluetooth (emparelhamento e uso do telefone)

Um dispositivo móvel habilitado para Bluetooth deve ser emparelhado ao sistema Bluetooth e, em seguida, conectado para que as funções Bluetooth possam ser usadas no sistema multimídia.

Informações de pareamento

Se nenhum dispositivo móvel tiver sido conectado, toque no ícone **Telefone** na tela inicial para mostrar a opção **Conectar telefone** na configuração do telefone.

Toque nesta opção para se conectar.

Outra maneira de se conectar é tocar no ícone **Configurações** e, em seguida, na guia **Telefone**.

Até 5 dispositivos podem ser emparelhados ao sistema Bluetooth.

O emparelhamento só precisa ser concluído uma vez, a menos que as informações de emparelhamento no celular mudem ou o celular seja excluído do sistema.

Se vários celulares emparelhados estiverem dentro do alcance do sistema, o sistema se conectará ao último celular conectado.

Quando um smartphone é pareado com o sistema, o streaming permite que você ouça o feed de áudio de seu smartphone. O perfil Bluetooth deve estar ativado. Primeiro, ajuste o volume do dispositivo portátil (para um nível alto). Em seguida, ajuste o volume do sistema de áudio.

Se a reprodução não iniciar automaticamente, pode ser necessário iniciar a reprodução do áudio no smartphone.

O controle é do dispositivo portátil ou usando os botões de toque do sistema.

Quando se encontrar ligado em streaming, o telefone é considerado como uma fonte multimídia.

Configurações

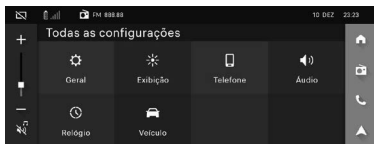

1) Configurações gerais

Idioma

Selecione **Idioma**.

Escolha o idioma na lista apresentada.

Reinic. Fábrica

A função de reiniciar fábrica permite o sistema retornar às suas configurações de fábrica.

Ao requisitar **Reinic. Fábrica**:

- Fonte de áudio selecionada será rádio FM.
- Volume irá para o nível 5.
- Qualquer conexão Bluetooth existente será desconectada e a lista de telefones pareados será apagada.
- Configurações de áudio irão para os valores padrão.
- Sincronização com GPS será ativada.

Sobre

Exibe a versão SW atual do sistema.

2) Configurações de exibição

Na opção Configurações de exibição, o seguinte pode ser exibido:

Modo de util. Desligado

Toque em **Power OFF** para ativar/desativar a exibição do relógio e a data na tela.

O sistema permite ao usuário mostrar a data e hora ou ter tela preta ao pressionar o botão de liga/desliga.

Pressione **Configurações**

Selecione **Exibição**

Selecione **Modo de util. Desligado**

Se a função for ativada, então ao desligar o sistema pelo botão de liga/desliga, a informação de hora e data será apresentada na tela.

Brilho

Toque em "+" ou "-" para aumentar ou diminuir o brilho do sistema. O brilho também pode ser ajustado usando a barra de controle deslizante.

Configurações da tela

O sistema permite ajuste da intensidade do brilho da tela do sistema quando o farol do veículo está apagado.

Pressione **Configurações**.

Selecione **Exibição**.

Selecione **Brilho** e ajuste o nível de luminosidade desejado.

Modo 1 hora

Ao desligar o veículo, irá aparecer uma mensagem no sistema perguntando se deseja mantê-lo funcionando.

Se for pressionado **"Sim"**, então o sistema poderá ficar ligado por até mais 1 hora.

Se durante o **Modo 1 hora**, o usuário desejar desligar a multimídia, basta ele fazer uma pressão longa no botão de ligar/desligar no lado esquerdo da tela, ou então sair e trancar o veículo com a chave.

3) Configurações do telefone

A partir da opção **Configurações do telefone**, pode ser exibido o seguinte:

Visibilidade BT:

Toque para ligar/desligar **Visibilidade BT** do sistema para conectar um dispositivo.

Adicionar dispositivo

Toque para adicionar um novo dispositivo.

Lista de dispositivos

Toque para se conectar a uma fonte de telefone diferente, desconecte um telefone ou exclua um telefone.

4) Configurações de áudio

A partir da opção **Áudio**, os seguintes ajustes podem ser exibidos:

Balance & Fade

Toque para ajustar o equilíbrio e o fader do sistema.

Equalizador

Toque para ajustar os graves do sistema, médio e agudos.

Seguir predefinições de equalização podem definir:

- Plano
- Pop- Jazz
- Rock- Voz- Clássico- Personalizado

Volume

Toque para ajustar o volume de mídia, telefone, toque e notificação.

SDVC (Speed Dependent Volume Control - Controle de volume dependente da velocidade)

Toque para ligar/desligar o controle de volume conforme a velocidade do veículo.

5) Configurações do relógio

A partir da opção Relógio, pode ser exibida a seguinte:

Ajustando data e hora

Ajustando a Data
Selecione **Data**.

Escolha o formato da data e depois ajuste o dia, mês e ano.
Pressione **Set**.

Ajustando a hora

Selecione **Hora**.
Escolha o formato da hora (12 hrs ou 24 hrs) e depois ajuste as horas e minutos.
Pressione **Set**.

Sincronizar com o GPS

O sistema permite também sincronização de hora e data com o GPS.
Pressione Configurações.
Selecione Relógio.
Selecione **Sinc. com GPS** e ativar a função **Sincronizar Data & Hora com GPS**.

i Quando a sincronização estiver ativa, os menus de Data e Hora serão inibidos e basta desativar a sincronização com GPS e eles voltam a ficar disponíveis

Fuso horário

Toque para definir os fusos horários

6) Configurações do veículo

Na opção Veículo, o seguintes itens podem ser exibidos:

DRL

Toque para ligar/desligar o DRL.

Alertas do Veículo

Toque para exibir os alertas presentes no sistema.

Perguntas frequentes

As informações em seguida agrupam as respostas às perguntas mais frequentes relativamente ao sistema.

Rádio

A qualidade de recepção da estação de rádio sintonizada deteriora-se gradualmente ou as estações predefinidas não estão funcionando (sem som, é mostrado 87,5 MHz, etc.).

O veículo está muito longe do transmissor da estação selecionada ou não está presente qualquer transmissor na área geográfica.

► Ative a função “RDS” na barra superior para que o sistema possa verificar se existe na zona geográfica um transmissor mais potente.

O ambiente (colinas, prédios, túneis, estacionamentos subterrâneos, etc.) pode bloquear a recepção, incluindo o modo RDS. Isto é um fenómeno perfeitamente normal, não significa uma avaria do sistema de áudio.

A antena não existe ou foi danificada (por exemplo, quando entrou numa estação de lavagem ou num parque subterrâneo).

► Solicite a verificação da antena por um concessionário.

Não encontro algumas estações de rádio na lista das estações recebidas.

O nome da estação de rádio é alterado.

A estação deixou de ser captada ou o respetivo nome foi alterado na lista.

► Pressione a seta redonda no separador “List” na página “Rádio”.

Algumas estações de rádio enviam outras informações em vez do respetivo nome (título da música, por exemplo).

O sistema interpreta essas informações como o nome da estação.

► Pressione a seta redonda no separador “List” na página “Rádio”.

Mídia

A reprodução da minha pen drive USB demora um tempo excessivo até ser iniciada (cerca de 2 a 3 minutos).

Alguns arquivos fornecidos com a pen drive USB podem atrasar substancialmente a leitura dos arquivos (multiplicar por 10 o tempo de catálogo).

► Elimine os arquivos fornecidos com a pen drive USB e limite o número de subpastas na estrutura de pastas da pen drive.

Alguns dos caracteres das informações sobre os conteúdos multimídia em reprodução não são apresentados corretamente.

O sistema de áudio não consegue processar alguns tipos de caracteres.

► Utilize caracteres padrão para atribuir o nome das faixas e pastas.

Não é possível iniciar a reprodução dos arquivos em streaming.

O dispositivo ligado não inicia a reprodução automaticamente.

► Para iniciar a reprodução a partir do dispositivo.

Os nomes das faixas e horas de reprodução não são apresentadas na tela de streaming de áudio.

O perfil Bluetooth não permite transferir estas informações.

A reprodução de vídeo USB não é possível.

Quando um telefone celular estiver conectado ao sistema pelos aplicativos Apple Carplay ou Android Auto não será possível visualizar a pasta "vídeos" no menu de navegação USB.

Telefone

Não é possível ligar o telefone por Bluetooth.

É possível que a função Bluetooth do telefone esteja desativada ou que o dispositivo não esteja visível.

► Verifique se o Bluetooth do telefone se encontra ativado.

► Verifique nas definições do telefone se este está "Visível para todos".

O telefone Bluetooth não é compatível com o sistema.

► Verifique a compatibilidade do telefone no Website da marca (serviços).

Android Auto e/ou CarPlay® não funcionam.

Android Auto e CarPlay® poderão não se ativar se os cabos USB forem de má qualidade.

► Utilize cabos USB originais para garantir a compatibilidade.

Android Auto e/ou CarPlay® não funcionam.

Android Auto e CarPlay® não estão disponíveis em todos os países.

► Verifique o Website Google Android Auto ou da Apple para saber quais são os países incluídos.

O som do telefone ligado por Bluetooth é inaudível.

O som depende do sistema e do telefone.

► Aumente o volume do sistema de áudio, eventualmente até ao máximo e aumente o som do telefone se necessário.

O ruído ambiente afeta a qualidade da chamada telefônica.

► Reduza o nível de ruído ambiente (feche as janelas, diminua a ventilação, etc.).

Os contatos não são listados por ordem alfabética.

Determinados telefones propõem opções de apresentação. Conforme as definições escolhidas, os contatos podem ser transferidos por uma ordem específica.

► Modifique as definições de apresentação do diretório do telefone.

Configurações

Quando as definições de agudos e graves são alteradas, a opção de ambiente é desmarcada.

Quando o ambiente é alterado, as definições de agudos e graves são repostas.

A escolha de um ambiente implica a alteração das definições de agudos e graves e vice-versa.

► Modifique as definições dos agudos, graves e ambientes para obter o ambiente sonoro pretendido.

Quando as definições de equilíbrio são alteradas, a distribuição é desmarcada.

Quando a definição de distribuição é alterada, as definições de equilíbrio são desmarcadas.

A escolha de uma definição da distribuição implica a alteração das definições do equilíbrio e vice-versa.

► Modifique a definição do equilíbrio ou a definição da distribuição para obter o ambiente sonoro pretendido.

Existe uma diferença acentuada na qualidade de áudio entre as diferentes fontes de áudio.

Para permitir uma qualidade de audição ideal, as definições de áudio podem ser adaptadas a diferentes fontes de áudio, o que pode gerar diferenças audíveis quando se muda a fonte.

► Verifique se as definições de áudio são adequadas para as fontes que estão sendo ouvidas. Ajuste as funções de áudio para a posição intermediária.

Quando o motor está desligado, o sistema desliga-se para após vários minutos de utilização.

Quando o motor estiver desligado, o tempo de funcionamento do sistema depende do nível da carga da bateria.

No estado desligado normal, o sistema passará automaticamente para o modo de poupança de energia para manter um nível de carga suficiente da bateria.

► Ligue o motor do veículo para aumentar a carga da bateria.

Citroën Connect Touchscreen 10"



Use esse QR-code para conhecer mais funcionalidades do seu kit multimídia.

Para ler o QR-code, siga as instruções abaixo:

Android:



1. Entre em sua Playstore e faça o download de um leitor de QR-Code



2. Visualize a imagem do código (QR-code)



3. Abra a câmera do seu celular e posicione na imagem



4. Você será direcionado para a página tutorial

IOS:



1. Visualize a imagem do código (QR-code)



2. Abra a câmera do seu celular e posicione na imagem



3. Você será direcionado para a página tutorial

Radiofrequências: Homologações legais

Estes produtos estão homologados pela ANATEL (Agência Nacional de Telecomunicações) de acordo com os procedimentos regulamentados pela Resolução 242/2000, e atendem aos requisitos técnicos aplicados.

A sequência numérica impressa identifica o número de homologação junto à ANATEL.

I Este equipamento não tem direito à proteção contra interferência prejudicial e não pode causar interferência em sistemas devidamente autorizados.

Para mais informações, consulte o site da ANATEL – <https://www.gov.br/anatel/pt-br>

Chave com telecomando

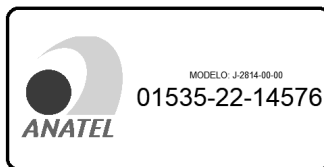

Citroën Connect Touchscreen 10"



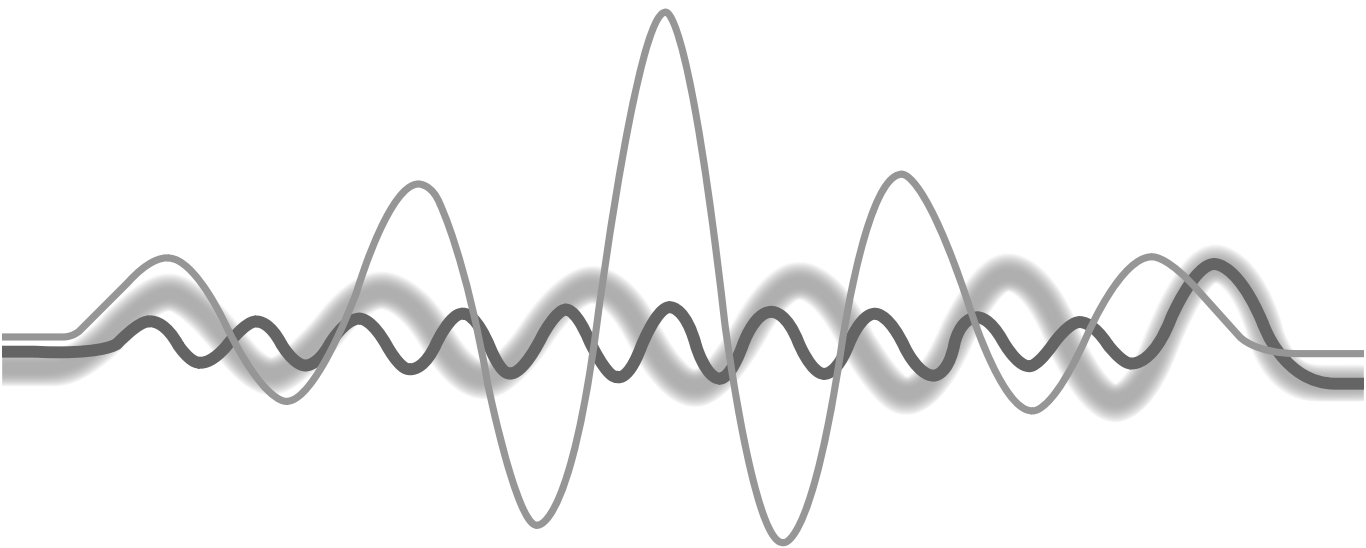

MANUAL DE MANUTENÇÃO E GARANTIA

CITROËN ASSISTANCE



Prezado Cliente,

Você acaba de adquirir seu novo **CITROËN**, pelo que agradecemos a confiança que depositou na marca.

Uma vez que a **CITROËN** conhece perfeitamente os seus veículos, recomendamos que confie as intervenções de manutenção a uma concessionária autorizada **CITROËN**, que o aconselhará sobre a manutenção mais adequada tendo em conta as condições de utilização do seu veículo. Desta forma, contará com um veículo seguro, com um bom desempenho e confiável.

Graças às competências da rede **CITROËN**, você terá a garantia de que serão efetuadas todas as operações previstas pelo fabricante.

Para saber qual a concessionária mais próxima ou para obter maiores informações sobre o seu **CITROËN**, visite o nosso site **www.citroen.com.br**.

Este Caderno de Manutenção, hoje nas suas mãos, descreve com precisão as condições de garantia, as preconizações e o acompanhamento da manutenção do seu veículo.

Recomendamos que leia atentamente este caderno de manutenção. O mesmo deverá ser guardado e apresentado em todas as operações quando visitar a rede **CITROËN**.

A **CITROËN** do Brasil reserva-se ao direito de efetuar evoluções no conteúdo do referido caderno de manutenções, sem prévio aviso.

Eventuais alterações a este Caderno de Manutenção poderão ser consultadas em nosso site em www.citroen.com.br

Índice

Este caderno de manutenção faz parte integrante da documentação de bordo de seu veículo. Ele apresenta as condições da garantia e as operações de manutenção a serem efetuadas.

Certificado de garantia	3	Revisões - Veículos elétricos	31
Condições de garantia - Veículos Passeio	5	Conteúdo revisões - Veículos elétricos	32-33
Condições de garantia - Veículos Utilitários	7	Produtos recomendados - Veículos Passeio	35
Condições de garantia - Todos Veículos	9-13	Produtos recomendados - Veículos Utilitários	36-37
Garantia da pintura	14	Produtos recomendados - Veículos Elétricos	38
Garantia antiperfuração	15-16	Recomendações de manutenção	39-42
Manutenção do seu CITROËN	17	Acompanhamento da manutenção	43-45
Utilização severa	18	Verificações da garantia antiperfuração	46-48
Revisões - Veículos de Passeio	20	Anotações técnicas	49
Conteúdo revisões - Veículos Passeio	21-24	Substituição do AirBag e Cintos de Segurança	50
Operações complementares	25	Substituição do odômetro	51
Revisões - Veículos Utilitários	26	Mudança de endereço ou de proprietário	52
Conteúdo revisões - Veículos Utilitários	27-29	CITROËN Assistance	53-57
Operações complementares	30		

Condições de garantia - Veículos de Passeio

Concomitantemente a garantia legal de 90 dias assegurada pelo artigo 26 do Código de Defesa do Consumidor, válida a partir da data de entrega do veículo, a CITROËN do Brasil oferece a seguinte garantia:

- Para veículos de passeio com motores à combustão (gasolina, etanol ou flexfuel) : 36 meses, sem limite de quilometragem, contados a partir da data de entrega do veículo, observadas as demais condições presentes neste manual.
- Para veículos de passeio com motores elétricos: 36 meses, sem limite de quilometragem, contados a partir da data de entrega do veículo. Constitui exceção desta disposição a “bateria de tração”*, contida unicamente nos veículos elétricos, que terão garantia de 8 anos ou 160.000 Km, contados a partir da data de entrega do veículo, o que ocorrer primeiro, observadas as demais condições presentes neste manual.

* Bateria de tração: vide definição contida no Guia de Utilização e Manutenção (Visão geral - Motor elétrico)

A garantia contratual cobre:

1. A garantia contratual do seu veículo cobre a reparação e/ou a substituição sem custos para o cliente de peças reconhecidas como defeituosas pela CITROËN do Brasil, bem como a mão-de-obra necessária para a colocação do veículo em conformidade. Esta operação poderá ser efetuada com peças novas ou reparadas, de acordo com o critério do fabricante.
2. Da mesma forma, se o seu veículo ficar imobilizado após uma avaria coberta pela garantia, a CITROËN do Brasil será responsável pelos eventuais custos de reparação no local ou pelo reboque do veículo até à concessionária CITROËN mais próxima, conforme procedimento descrito no manual do CITROËN Assistance.
3. A ausência de realização de alguma das revisões periódicas previstas no manual de manutenção/garantia causará a exclusão da cobertura da garantia contratual caso se constate que o defeito poderia ser evitado se realizadas as revisões.

4. Os defeitos resultantes de desgaste natural das peças, uso prolongado, utilização inadequada, acidentes de qualquer natureza, desrespeito às luzes de aviso, e casos fortuitos ou de força maior, não são cobertos pela Garantia.
5. A não realização de todas as manutenções, reparos e regulagens em um Concessionário CITROËN, observadas as quilometragens e prazos previstas neste manual, resultará na perda da garantia. Esta situação ocorrerá apenas se houver relação entre o problema apresentado pelo veículo e a ausência de revisão periódica e/ou reparo/manutenção realizado fora da rede de concessionárias.
6. A transformação ou modificação do veículo por empresas não homologadas pela CITROËN do Brasil, ou a instalação de acessórios ou itens não aprovados por esta levará à exclusão da cobertura da garantia caso se constate que o defeito esteja relacionado à modificação ou instalação de acessórios nestas condições.
7. A substituição de peças de origem por outras não originais, e/ou quando da sua montagem não tenham sido cumpridas as normas prescritas, assim como a utilização do veículo para fins de competição, resultará na exclusão da cobertura da garantia, caso se constate que o defeito foi originado por estas condições.
8. A cobertura para a bateria 12 Volts dos veículos de passeio com motor a combustão (gasolina, etanol ou Flexfuel) e da bateria secundária de 12 volts dos veículos de passeio com motor elétrico se limita a vazamento e curto circuito interno.

Condições de garantia - Veículos Utilitários

Concomitantemente a garantia legal de 90 dias assegurada pelo artigo 26 do Código de Defesa do Consumidor, válida a partir da data de entrega do veículo, a CITROËN do Brasil oferece a seguinte garantia:

- Para o veículo Jumpy: 36 meses ou 100.000 km, o que ocorrer primeiro.
- Para os veículos Berlingo e Jumper: 12 meses sem limite de quilometragem
- A bateria de tração* dos veículos utilitários com motor elétrico terá garantia de 8 anos ou 160.000 km, o que ocorrer primeiro.

Todos os prazos acima referentes à garantia contratual serão contados a partir da entrega do veículo. Esta data é indicada no certificado de garantia deste caderno de manutenção fornecido juntamente com o veículo.

* Bateria de tração: vide definição contida no Guia de Utilização e Manutenção (Visão geral - Motor elétrico)

A garantia contratual cobre:

1. A garantia contratual do seu veículo cobre a reparação e/ou a substituição sem custos para o cliente de peças reconhecidas como defeituosas pela CITROËN do Brasil, bem como a mão-de-obra necessária para a colocação do veículo em conformidade. Esta operação poderá ser efetuada com peças novas ou reparadas, de acordo com o critério do fabricante.
2. Da mesma forma, se o seu veículo ficar imobilizado após uma avaria coberta pela garantia, a CITROËN do Brasil será responsável pelos eventuais custos de reparação no local ou pelo reboque do veículo até à concessionária CITROËN mais próxima, conforme procedimento descrito no manual do CITROËN Assistance.
3. A ausência de realização de alguma das revisões periódicas previstas no manual de manutenção/garantia causará a exclusão da cobertura da garantia contratual caso se constate que o defeito poderia ser evitado se realizadas as revisões.

4. Os defeitos resultantes de desgaste natural das peças, uso prolongado, utilização inadequada, acidentes de qualquer natureza, desrespeito às luzes de aviso, e casos fortuitos ou de força maior, não são cobertos pela Garantia.
5. A não realização de todas as manutenções, reparos e regulagens em um Concessionário CITROËN, observadas as quilometragens e prazos previstas neste manual, resultará na perda da garantia. Esta situação ocorrerá apenas se houver relação entre o problema apresentado pelo veículo e a ausência de revisão periódica e/ou reparo/manutenção realizado fora da rede de concessionárias.
6. A transformação ou modificação do veículo por empresas não homologadas pela CITROËN do Brasil, ou a instalação de acessórios ou itens não aprovados por esta levará à exclusão da cobertura da garantia caso se constate que o defeito esteja relacionado à modificação ou instalação de acessórios nestas condições.
7. A substituição de peças de origem por outras não originais, e/ou quando da sua montagem não tenham sido cumpridas as normas prescritas, assim como a utilização do veículo para fins de competição, resultará na exclusão da cobertura da garantia, caso se constate que o defeito foi originado por estas condições.
8. A cobertura para a bateria 12 Volts dos veículos utilitários com motor a combustão (Diesel, gasolina, etanol ou Flexfuel) e da bateria secundária de 12 volts dos veículos utilitários com motor elétrico se limita a vazamento e curto circuito interno.

Condições de garantia - Veículos Passeio e Utilitários

É de responsabilidade do proprietário fazer verificações periódicas, tais como:

- 1) Verificar semanalmente o desgaste e pressão de calibragem dos pneus, inclusive da roda sobressalente, e caso constatado consumo anormal dos pneus, mesmo com o controle de calibragem sendo efetuado, consultar um concessionário CITROËN.
- 2) Verificar o perfeito funcionamento do sistema de iluminação interna e externa do veículo.
- 3) Verificar o nível do líquido do sistema de arrefecimento (motor frio) e do reservatório do lavador do pára-brisas e/ou vidro traseiro.
- 4) Verificar o nível de óleo do motor (motor frio).
- 5) Verificar a geometria da suspensão (alinhamento das rodas) a cada 5.000km (consultar um concessionário CITROËN).
- 6) Recomenda-se efetuar o rodízio dos pneus a cada 10.000km (consultar um concessionário CITROËN).

Os pneus possuem garantia dos respectivos fabricantes e as eventuais reclamações deverão ser dirigidas a um concessionário CITROËN. O manual de utilização do veículo

A realização de serviços pelas concessionárias CITROËN, quando em dissonância com a política de serviços da CITROËN, não importará na perda da garantia, salvo expressa concordância do consumidor a este respeito. Em caso de um incidente em seu veículo, a reclamação deve ser feita diretamente ao concessionário, imediatamente após a constatação do defeito.

deve sempre ser consultado em caso de dúvidas.

A garantia contratual que cobre as peças substituídas termina na mesma data que a garantia do veículo, exceto disposições legais em contrário. As peças substituídas no âmbito da Garantia passam a ser propriedade da CITROËN do Brasil.

A quebra do vidro somente será reconhecida pelo representante CITROËN, quando decorrer de deficiência de alojamento na carroceria ou de defeito intrínseco. Considerando que este tipo de quebra (trinca) ocorre somente nas quilômetros iniciais, esta garantia é limitada aos 90 dias conforme código de defesa do consumidor, artigo 26, contados a partir da data constante no certificado de garantia do Manual de manutenção.

A garantia contratual não cobre os seguintes elementos:

1. As avarias decorrentes da negligência ou má utilização, do desrespeito às indicações descritas nos manuais, de uma sobre carga mesmo que passageira ou inexperiência do condutor.
2. Danos oriundos do desrespeito ao acendimento das luzes indicadoras do painel.
3. Danos no motor oriundos de entrada de água pelo sistema de admissão (calço hidráulico), em decorrência da utilização do veículo em áreas alagadas ou inundadas devido a fatores climáticos ou outros fatores adversos.
4. Problemas causados por superaquecimentos ou falta de pressão de óleo do motor não serão aceitos em garantia por serem considerados consequência de desrespeito aos alertas existentes no painel de instrumentos do veículo.
5. **As operações de manutenção e as revisões necessárias** ao bom funcionamento do seu veículo, mencionadas no caderno de manutenção, e a substituição das peças de consumo, como exemplo os filtros de óleo, de ar, de combustível ou do habitáculo.
6. **As regulagens, balanceamento e afioramentos** (alinhamento, equilibragem das rodas, conjunto de suspensão dianteira e traseira, portas, etc...).
7. Algumas peças sofrem desgaste natural, que pode ser mais ou menos acentuado conforme o tipo de operação a que o veículo está sujeito, não sendo, portanto, cobertas pela garantia em caso de desgaste. Por constituírem-se itens de consumo normal, as peças descritas a seguir não estão cobertas pela garantia, qualquer que seja o tempo ou quilometragem decorridos.
 - Palhetas do limpador de pábrisa.
 - Lâmpadas (exceto LED).
 - Fusíveis.
 - Bateria 12 volts - exceto a vazamento e curto - circuito interno.
 - Elementos filtrantes/filtros em geral.
 - Pastilhas, lonas de freio, discos de freio dianteiro ou traseiro e tambores de freio traseiros (quanto a desgaste).
 - Vidros (quanto a quebra ou ataque químico).
 - Lubrificantes.
 - Aditivos e fluidos.
 - Buchas.
 - Conjunto de embreagem.
 - Amortecedores.
 - Discos e tambores de freio.
 - Rolamentos em geral.
 - Vedadores e coifas em geral.
 - Correias.
 - Pneus (Garantia do fabricante de pneu).
 - Velas de ignição.

A garantia contratual não cobre os seguintes elementos:

8. **As vibrações e os ruídos** ligados ao funcionamento do veículo, desgastes como a coloração, alteração ou deformação de peças devido ao envelhecimento normal.
9. O desgaste provocado pela utilização de outros **líquidos, peças ou acessórios que não os originais** ou de qualidade equivalente assim como a utilização de combustíveis não adaptados ou de má qualidade, bem como a utilização de aditivos complementares que não os indicados pela CITROËN do Brasil.
10. Os danos provocados por **fenômenos naturais**, tais como a queda de granizo, inundações, relâmpagos, tempestades ou outras condições atmosféricas, assim como acidentes, incêndios ou roubos.
11. **As consequências de reparações, transformações ou alterações** realizadas por **empresas não autorizadas** pelo fabricante, bem como as consequências da instalação de acessórios **não homologados**.
12. As anomalias imputáveis a uma causa externa que danifique o veículo, impactos, substâncias químicas do meio ambiente, detritos de origem animal ou vegetal.
13. Os danos causados pelo uso de combustíveis diferentes dos especificados para o veículo, ou que tenham sua composição adulterada.
14. Danos derivados de acidentes.
15. A deterioração normal de estofados e itens de aparência devido a desgaste ou exposição ao tempo.
16. Danos oriundos de instalação de equipamentos não homologados pela CITROËN, mesmo que instalados em concessionários autorizados.
17. Não se enquadram em garantia serviços, tais como: limpeza do sistema de alimentação, lavagens, reapertos, regulagens, balanceamento e geometria da suspensão (alinhamento).
18. Os pneus, são garantidos diretamente pelo respectivo fabricante. A rede CITROËN poderá auxiliar tecnicamente ao cliente em caso de dúvidas quanto a possível parecer disponibilizado pelo representante de pneu.
19. Quaisquer outros custos não especificamente previstos pela presente garantia contratual ou pela garantia legal, principalmente custos relativos à imobilização do veículo, tal como a perda de fruição ou de exploração, etc.

O que fazer para ter benefício pleno da garantia contratual

1. O cliente deve apresentar o **caderno de manutenção** do respectivo veículo atualizado, incluindo o Certificado de Garantia, **devidamente preenchido** pelo Concessionário que vendeu o veículo.
2. O cliente deve efetuar as **operações de manutenção e revisões** do veículo em total conformidade com as indicações da CITROËN do Brasil e confiar as referidas operações exclusivamente a um ponto de serviço da rede comercial CITROËN; dispor de meios para comprovar este fato (fichas de acompanhamento de manutenção, faturas, etc.).
3. **Após a constatação** de uma eventual avaria, o cliente deve apresentar o veículo ao ponto de serviço da rede CITROËN para proceder à resolução do problema durante o horário normal de funcionamento. Esta medida destina-se a preservar a segurança do condutor e dos passageiros, bem como evitar o agravamento da avaria detectada, fato que poderia implicar reparações mais complexas do que as necessárias originalmente. Assim,

a garantia contratual não cobre avarias e as respectivas consequências pelo fato de não agir assim que detectar a referida avaria.

4. Do mesmo modo, deve responder **ao convite por parte de um ponto de serviço da rede comercial da marca** para prontamente proceder com a reposição em conformidade do seu veículo.

Revisões Periódicas :

- Os veículos de hoje são máquinas de engenharia precisa. Siga rigorosamente as etapas do plano de manutenção recomendado; elas economizam tempo, evitam problemas, despesas mais tarde e contribuem para manter seu veículo seguro.
- Todas as revisões periódicas deverão ser executadas em conformidade com este caderno de manutenção e garantia, pois o cumprimento do plano de revisão possibilita que possam ser detectadas e evitadas

eventuais falhas em quaisquer dos componentes, de forma a assegurar o funcionamento harmônico e adequado do veículo e não comprometer a garantia concedida.

- O não cumprimento do programa de revisões periódicas constante neste manual poderá, além de prejudicar o bom desempenho do veículo, ensejar a não cobertura de itens cujas falhas poderiam ter sido evitadas caso fosse cumprido o plano de revisão constante neste manual.
- **O não cumprimento destas regras fará com que o proprietário seja responsável por todas as consequências diretas ou indiretas que ocorram relativamente ao funcionamento incorreto do seu veículo sendo a reparação e correção do incidente a custo do proprietário.**

Perderá o benefício da garantia contratual quando:

1. Tiverem sido realizadas **alterações ou adaptações** no veículo que **não tenham sido previstas nem autorizadas** pela CITROËN do BRASIL ou realizadas sem respeitar as indicações técnicas definidas por esta.
2. **Avaria** for ligada à negligência do utilizador ou ao desrespeito pelas indicações constantes no caderno de utilização e manutenção.
3. **O veículo for utilizado de modo anormal** ou para efeitos de competição ou se o veículo tiver sido submetido a uma sobrecarga, mesmo que passageira.
4. **O odômetro** do veículo tiver sido alterado ou a quilometragem real do veículo não puder ser determinada com certeza.

Em caso de substituição do odômetro, o ponto de serviço da rede comercial da marca CITROËN deve preencher a **ficha de substituição do odômetro** existente no **caderno de manutenção** na página 50.

Garantia de pintura

Concomitantemente à garantia legal, a CITROËN do Brasil garante os veículos contra qualquer defeito da pintura e da tinta da carroceria original, a partir da entrega do veículo, de acordo com certificado de garantia do caderno de manutenção, conforme prazos abaixo:

- **3 anos** para todos os veículos de passeio;
- **3 anos** para o veículo **Jumpy**;
- **1 ano** para os veículos **Berlingo e Jumper**.

A garantia de pintura cobre:

1. A renovação total ou parcial da pintura ou de tinta necessária para o **tratamento de um defeito** verificado pela CITROËN do Brasil ou por um representante.
2. Aplica-se sob condição expressa de que o veículo tenha sido sempre reparado respeitando integralmente as normas da CITROËN do Brasil e efetuado as revisões descritas no **caderno de manutenção definido pelo fabricante**.

Para continuar a beneficiar da garantia de pintura CITROËN, o utilizador deve **reparar os danos** devidos a causas exteriores nos **dois meses** a seguir à respectiva constatação; as reparações destes danos ficam a cargo do utilizador.

A garantia de pintura não cobre:

1. Danos à pintura ou à tinta da carroceria provocados pelo **ambiente**, tais como por efeitos atmosféricos, químicos, animais ou vegetais, areia, sal, projeção de pedras ou fenómenos naturais (granizo, inundações) e outros fatores exteriores (por um acidente ou não).
2. Danos devidos à **negligência do utilizador**, à apresentação tardia do defeito a eliminar ou ao desrespeito pelas indicações do fabricante.
3. Danos resultantes de **eventos não cobertos** pela Garantia contratual.
4. Consequências de reparações, transformações ou alterações realizadas por **empresas não autorizadas** pelo fabricante.

Garantia antiperfuração

A CITROËN do Brasil garante os veículos contra a perfuração (resultante de corrosão do interior para o exterior da carroceria) durante **06 anos para veículos de passeio e 05 anos para veículos utilitários, a partir da data de entrega do veículo, de acordo com certificado de garantia constante no caderno de manutenção.**

A garantia antiperfuração cobre:

1. A reparação ou substituição dos elementos reconhecidos como defeituosos pela CITROËN do Brasil ou seu representante, nos quais se verifique uma perfuração provocada por corrosão.

Aplica-se sob condição expressa de que o veículo tenha sido sempre reparado respeitando rigorosamente as normas do fabricante e de que o cliente tenha seguido os seguintes passos:

- as revisões periódicas mencionadas no **Caderno de Manutenção**,
- as visitas de garantia antiperfuração conforme descrito no **Caderno de Manutenção**,
- a reparação de eventuais danos do veículo.

2. O ciclo de manutenção da Garantia antiperfuração prevê duas visitas

periódicas de controle, a cargo do utilizador, a realizar obrigatoriamente **4 anos** (veículos de passeio) e **3 anos** (veículos utilitários) após a data de início da Garantia antiperfuração e depois de 2 anos da última verificação, após ter procedido a uma lavagem completa do veículo, se necessário, o reparador verificará o estado do mesmo e determinará eventuais intervenções a efetuar e outras susceptíveis de serem cobertas pela Garantia antiperfuração CITROËN.

As deteriorações devidas a causas exteriores que possam provocar corrosão serão assinaladas nas páginas do **Caderno de Manutenção** destinadas ao efeito. Para além disso, qualquer intervenção na carroceria (devido a acidente, deteriorações, etc.) deverá ser sistematicamente seguida por uma visita de controle a

realizar segundo as condições descritas neste caderno.

ii Quando um acidente ou dano a carroceria provocado por agente externo, o utilizador deve reparar, a seu próprio custo, respeitando as normas estabelecidas pela CITROËN do Brasil, no espaço de dois meses após as verificações. A descrição desta reparação será indicada no **Caderno de Manutenção**, especificando a razão social do reparador, a data de reparação, a quilometragem do veículo e o número da fatura liquidada. A apresentação deste **Caderno de Manutenção**, devidamente preenchido quando das revisões periódicas e das visitas de controle, será exigida para qualquer recurso no âmbito da garantia antiperfuração CITROËN.

A garantia antiperfuração não cobre:

1. Danos devidos à **negligência do utilizador** ou ao desrespeito pelas indicações do fabricante.
2. Danos resultantes de **eventos não cobertos** pela Garantia contratual.
3. Consequências da destruição dos produtos de proteção antiperfuração por um **tratamento adicional não previsto** no plano de manutenção.
4. **Consequências de reparações, transformações ou alterações** realizadas por empresas não autorizadas pelo fabricante.
5. Corrosão resultante da instalação de acessórios **não homologados** pelo fabricante e/ ou instalados sem respeitar as indicações definidas por este.
6. **As transformações realizadas na carroceria.**
7. **Rodas e elementos mecânicos** que não façam parte integrante da carroceria.
8. Os danos resultantes de influências externas anormais, tais como impactos, substâncias químicas do meio ambiente, detritos de origem animal ou vegetal.
9. Os trabalhos realizados aplicáveis às perfurações devido a corrosão devem, obrigatoriamente, ser confiados à rede CITROËN.

¶ Em caso de revenda do veículo, a garantia contra corrosão é transferida para o comprador seguinte até o fim do prazo de garantia, desde que as condições de aplicação da garantia tenham sido cumpridas por ambos os proprietários.

¶ As intervenções realizadas a título de garantia antiperfuração não prolongam a duração da mesma.

Manutenção do seu CITROËN

Uma correta manutenção é determinante para garantir ao veículo uma longa duração em condições perfeitas. Por isso, a CITROËN preparou uma série de controles e de intervenções de manutenção a cada 10 mil quilômetros ou 12 meses (prevalecendo o que ocorrer primeiro) para veículos de passeio e 20 mil quilômetros ou 12 meses (prevalecendo o que ocorrer primeiro) para veículos elétricos e/ou utilitários.

! As revisões de Manutenção Programada são prescritas pelo fabricante. A não realização das mesmas pode acarretar a perda da garantia.

O serviço de Manutenção Programada é prestado pela Rede CITROËN, com prazos prefixados.

As revisões devem ser realizadas por quilometragem ou por tempo, ou seja, a cada 10.000 km ou a cada 12 meses, prevalecendo o que ocorrer primeiro.

A tolerância permitida para a execução das revisões será de +/- 1.000 km caso ocorra por quilometragem, ou +/- 30 dias caso ocorra por tempo.

Exemplos:

- 1ª revisão: caso ocorra por quilometragem, deverá ser realizada entre 9.000 e 11.000 km. Mas caso ocorra por tempo, deverá ser realizada entre 11 e 13 meses.
- 2ª revisão: caso ocorra por quilometragem, deverá ser realizada entre 9.000 e 11.000 km após a 1ª revisão. Mas caso ocorra por tempo, deverá ser realizada entre 11 e 13 meses após a 1ª revisão.

As revisões CITROËN são constituídas por controles, abastecimentos de líquidos e operações indispensáveis para o funcionamento correto do seu veículo em função das condições de utilização, da quilometragem e da idade do mesmo.

Efetuar as revisões do seu CITROËN permitirá preservar o desempenho, segurança e confiabilidade de um correto funcionamento do respectivo veículo.

! O respeito as preconizações estabelecidas pelo fabricante é obrigatória, sendo que seu descumprimento pode causar danos ao bom funcionamento do veículo.

Utilização severa do veículo (Utilitários e Passeio)

É considerado uso severo e utilização predominantemente numa das seguintes condições descritas abaixo:

- Uso permanente em pequenos trechos onde não ocorre o completo aquecimento do motor,
- utilização urbana (tipo táxi),
- Pequenos trajetos repetidos, estando o motor frio abaixo da temperatura de funcionamento,
- Funcionamento prolongado nas seguintes condições:
 - a) funcionamento em marcha lenta durante longo tempo para países onde a temperatura média é superior a 30° C,
 - b) funcionamento em marcha lenta durante longo tempo para países onde a temperatura média é inferior à - 15° C,
 - c) utilização excessiva em atmosfera poeirenta,
- Reboque atrelado.
- Estradas poeirentas, arenosas ou lamacentas, ou com partículas metálicas (minério de ferro, por exemplo) ou com alta taxa de salinidade (maresia). **Para estes casos, se faz necessária a substituição da correia de distribuição e suas polias a cada 20.000 km.**
- Percursos breves (menos de 10 km/dia) e repetidos e/ou com temperaturas baixas.
- Motor que funciona frequentemente em marcha lenta ou longos percursos a baixa velocidade ou em caso de longa inatividade.
- Utilização de combustíveis e lubrificantes de origem duvidosa ou que possuam sua composição adulterada.

Nas situações descritas anteriormente, é necessário efetuar as seguintes verificações com metade da frequência do que a indicada no Plano de Manutenção Programada:

- Controle das condições e desgaste das pastilhas dos freios dianteiros.
- Controle das condições e desgaste dos freios traseiros.
- Controle do estado e limpeza das fechaduras do capô do motor, da porta lateral e das portas traseiras; limpeza e lubrificação das alavancas.
- Controle visual das condições: motor, caixa de câmbio, transmissão, segmentos rígidos e flexíveis das tubulações (escape/alimentação de combustível/freios) elementos de borracha (coifas/mangas/casquilhos, etc.).
- Controle do estado de carga e nível do líquido da bateria (eletrólito).
- Controle visual das condições das correias, rolamentos tensores e das polias dos conjuntos da distribuição e de comando dos acessórios (substituir, se necessário).
- Controle e eventual substituição do óleo do motor e do filtro do óleo.
- Controle e eventual substituição do filtro do habitáculo.
- Controle e eventual substituição do filtro do ar.
- Inspeção do freio traseiro (disco ou tambor, conforme versão). Controle do estado de limpeza e lubrificação dos apoios das sapatas.

! O controle do nível de óleo do motor entre as revisões programadas é normal. Um nível de óleo insuficiente ou excessivo apresenta riscos de danos significativos para o motor do veículo. Assim, verifique regularmente este nível (em média entre 3.000 Km e 5.000 Km, estando o veículo em piso plano com o motor sem funcionar a pelo menos 30 minutos) em função da utilização do seu veículo. O volume de óleo correspondente ao mínimo e máximo da vareta de controle de nível de óleo do motor corresponde a aproximadamente 1,2 litros.

Revisões CITROËN - Veículos de Passeio (exceto Elétricos)

As revisões CITROËN são constituídas por operações sistemáticas e operações complementares, a efetuar conforme o veículo, o destino, sua quilometragem e idade.

São consideradas operações regulares os seguintes itens:

- Controle do nível e estado do líquido de arrefecimento (completar se necessário)
- Controle do nível do fluido de freio (completar se necessário)
- Controle do nível do reservatório do limpador de vidro (completar se necessário)
- Controle do estado das mangueiras, rótulas e buchas
- Controle visual das transmissões, terminais de direção, rótulas, coifas e lacres anti-violação.
- Controle do funcionamento dos mecanismos de abertura (capô, portas, vidros, telecomando, fechaduras, tampa do tanque e porta malas)
- Controle do estado da correia de distribuição – substituir se necessário
- Controle da estanqueidade e estado do cárter do motor e câmbio
- Controle do estado do sistema de exaustão (coletor, juntas, catalisador, silencioso e ponteira)
- Controle, estado e funcionamento dos limpadores dos vidros dianteiro/traseiro e dos lavadores
- Funcionamento do ar condicionado
- Funcionamento dos faróis, sinalização e iluminação
- Estado, perfil e pressão dos pneus (incluindo roda sobressalente)
- Aspecto geral da carroceria do veículo

MOTOR	CONDIÇÕES DE REVISÃO (O que ocorrer primeiro)
1.0 6V FLEX	10.000 km (Tolerância: + ou - 1.000 km) ou 1 ano (Tolerância: + ou - 30 dias)
1.6 16V FLEX	
1.6 THP 16V GASOLINA E FLEX	

Conteúdo revisões CITROËN - Veículos Passeio (exceto Elétricos)

MOTORES	1.0 6V FLEX	1.6 THP 16V GASOLINA / FLEX
	1.6 16V FLEX	
OPERAÇÕES	CADA	
MOTOR*		
Substituição do óleo do motor e anel do bujão do cárter do motor	10 000 km ou 1 ano	
Substituição do filtro de óleo	10 000 km ou 1 ano	
Controle da correia de acessórios do motor.	20 000 km	
Substituição somente da correia de acessórios	Não se aplica	Não se aplica
Kit correia de acessórios (Correia + tensionador)	Motor 1.0 6V - 60 000 km ou 3 anos (O que ocorrer primeiro) Motores 1.6 16V / THP - 80 000 km ou 4 anos (O que ocorrer primeiro)	
Kit correia de distribuição (Correia + tensionador) Verificar informações complementares	Não se aplica (1.0 6V) 80 000 km ou 4 anos (1.6 16V)*	Não se aplica
Controle do nível do líquido de arrefecimento	10 000 km ou 1 ano	
Substituição do líquido de arrefecimento	80.000 km ou 3 anos (líquido de cor azul) 240 000 km ou 10 anos (líquido de cor rosado)	
Verificação da estanqueidade e estado da bomba d'água	80 000 km	

Conteúdo revisões CITROËN - Veículos Passeio (exceto Elétricos)

MOTORES	1.0 6V FLEX	1.6 THP 16V GASOLINA / FLEX
	1.6 16V FLEX	
OPERAÇÕES	CADA (O que ocorrer primeiro)	
SISTEMA DE ALIMENTAÇÃO / IGNIÇÃO*		
Substituição do filtro de combustível	20 000 km ou 2 anos	20 000 km ou 2 anos
Controle do estado do filtro de ar do motor	10 000 km ou 1 ano	
Substituição do filtro do ar do motor	20 000 km ou 2 anos	20 000 km ou 2 anos
Substituição das velas de ignição	40 000 km ou 4 anos	40 000 km ou 4 anos
Controle do sistema evaporativo do tanque de combustível **	50 000 km	
CAMBIO*		
Controle da estanqueidade e estado do cárter do motor e câmbio	10 000 km	
Substituição do óleo da caixa de câmbio manual	120 000 km	
Substituição do óleo da caixa de câmbio automático	Sem troca, controle do nível se necessário	
Controle do curso da embreagem (somente 1.0 6V Flex)	20 000 km	Não se aplica

* Ver seção **Utilização Severa do Veículo**

** Para veículos utilizados predominantemente em estradas poeirentas, o pré-filtro do canister (filtro + tubo) deve ser trocado a cada 10.000 km ou 12 meses (prevalecendo o que ocorrer primeiro) em todas as versões. Em caso de excesso de poeira nesse componente, causando comportamento irregular do veículo, procurar a Rede Citroen para troca imediata.", referente ao "Controle evaporativo do tanque de combustível"

Conteúdo revisões CITROËN - Veículos Passeio (exceto Elétricos)

MOTORES	1.0 6V FLEX	1.6 THP 16V GASOLINA / FLEX
	1.6 16V FLEX	
OPERAÇÕES	CADA (O que ocorrer primeiro)	
SISTEMA DE EXAUSTÃO*		
Controle do estado do sistema de exaustão (Coletor, juntas, catalizador, silencioso e ponteira)	10 000 km	
CARROCERIA*		
Aspecto geral da carroceria do veículo. Presença de perfurações devido a corrosão, pontos de ferrugem e bolhas na pintura	10 000 km	
Controle do estado das mangueiras, rótulas e buchas	10 000 km	
Controle do estado dos protetores de borracha	30 000 km ou 2 anos	
Controle visual das transmissões, terminais de direção, rótulas, coifas e lacres anti-violação	10 000 km	
Ajuste dos mecanismos de abertura (capô, portas, vidros, telecomando, fechaduras, tampa do tanque e porta malas)	10 000 km	
Controle do estado do filtro de habitáculo	10 000 km ou 1 ano	
Substituição do filtro do habitáculo	20 000 km ou 2 anos	
Controle de nível do reservatório do limpador de vidro	Verificar e completar o nível em cada revisão, se necessário	

* Ver seção **Utilização Severa do Veículo**

Conteúdo revisões CITROËN - Veículos Passeio (exceto Elétricos)

MOTORES	1.0 6V FLEX	1.6 THP 16V GASOLINA / FLEX
	1.6 16V FLEX	
OPERAÇÕES	CADA	
FREIOS*		
Substituição do fluido de freio	2 anos	
Controle de desgaste das pastilhas de freio	10 000 km	
Controle do desgaste e limpeza das lonas do freio traseiro	20 000 km	Não se aplica
EQUIPAMENTOS*		
Estado e funcionamento dos limpadores dos vidros dianteiros e dos lavadores.	10 000 km	
Funcionamento do ar condicionado, vidros e retrovisores	10 000 km	
Funcionamento dos faróis, sinalização e iluminação	10 000 km	
SUSPENSÃO / PNEUS E RODAS*		
Controle do estado e vazamento dos amortecedores	40 000 km	
Estado, perfil e pressão dos pneus (incluindo roda sobressalente)	10 000 km	
Efetuar o rodízio dos pneus	10 000 km	
GERAL*		
Ensaio de rodagem	10 000 km	
Preencher os campos relativos a revisão	10 000 km	

*Ver seção **Utilização Severa do Veículo**

Operações complementares - Correia de distribuição*

Substituição da correia de distribuição

A correia de distribuição é solicitada desde o arranque do motor até à sua parada completa, como tal, é normal desgastar-se em função de sua utilização.

Uma correia de distribuição desgastada pode causar avarias nos componentes móveis do motor ocasionando sua parada.

Esta deve ser substituída de acordo com a periodicidade indicada pela marca CITROËN, em função do motor que equipa o seu veículo. A periodicidade para substituição não poderá exceder a quilometragem indicada na tabela ao lado.

MOTOR	TODAS AS CONDIÇÕES DE UTILIZAÇÃO
1.6 16V FLEX	80.000 km ou 4 anos (O que ocorrer primeiro)

*A utilização do veículo em atmosfera excessivamente empoeirada, poluída com partículas metálicas (minério de ferro, por exemplo) ou com alta taxa de salinidade (maresia) pode ocasionar a degradação prematura da correia de distribuição e do pinhão do virabrequim, podendo inclusive provocar a soltura dos dentes da correia de distribuição. Ver seção **Utilização Severa do Veículo**.

Revisões CITROËN - Veículos Utilitários (exceto Elétricos)

As revisões CITROËN são constituídas por operações sistemáticas e operações complementares, a efetuar conforme o veículo, o destino, sua quilometragem e idade.

São consideradas operações regulares os seguintes itens:

- Controle do nível e estado do líquido de arrefecimento (completar se necessário)
- Controle do nível do fluido de freio (completar se necessário)
- Controle do nível do reservatório do limpador de vidro (completar se necessário)
- Controle do estado das mangueiras, rótulas e buchas
- Controle visual das transmissões, terminais de direção, rótulas, coifas e lacres anti-violação
- Controle do funcionamento dos mecanismos de abertura (capô, portas, vidros, telecomando, fechaduras, tampa do tanque e porta malas)
- Controle do estado da correia de distribuição - substituir se necessário
- Controle da estanqueidade e estado do cárter do motor e câmbio
- Controle do estado do sistema de exaustão (coletor, juntas, catalisador, silencioso e ponteira)
- Controle, estado e funcionamento dos limpadores dos vidros dianteiro/traseiro e dos lavadores
- Funcionamento do ar condicionado
- Funcionamento dos faróis, sinalização e iluminação
- Estado, perfil e pressão dos pneus (incluindo roda sobressalente)
- Aspecto geral da carroceria do veículo

MOTOR	CONDIÇÕES DE REVISÃO (O que ocorrer primeiro)
1.6 16V FLEX	10.000 km (Tolerância: + ou - 1.000 km) ou 1 ano (Tolerância: + ou - 30 dias)
Todos os motores Diesel	20.000 km (Tolerância: + ou - 1.000 km) ou 1 ano (Tolerância: + ou - 30 dias)

Conteúdo revisões CITROËN - Veículos Utilitários (exceto Elétricos)

MOTORES	1.6 16V FLEX	1.5 e 1.6 BlueHDi
		2.0 e 2.2 BlueHDi
OPERAÇÕES DE CONTROLE COMUNS ENTRE OS MODELOS	CADA	
Substituição do filtro de combustível	20 000 km	20 000 km ou 1 ano
Substituição do filtro do ar	20 000 km	20 000 km ou 1 ano
Controle do estado do filtro de habitáculo	20 000 km	20 000 km ou 1 ano
Substituição das velas de ignição	40 000 km ou 4 anos	Não se aplica
Substituição do líquido de arrefecimento / radiador	80.000 km ou 3 anos (líquido de cor azul) 240 000 km ou 10 anos (líquido de cor rosado)	
Substituição do fluido de freio	A cada 2 anos	
Nível do fluido de direção assistida hidráulica (se equipado)	Verificar*	
Controle de nível do reservatório do limpador de vidro	Verificar*	
Controle do estado das mangueiras, rótulas e buchas	10 000 km	20 000 km
Controle do estado dos protetores de borracha	30 000 km ou 2 anos	20 000 km
Controle visual das transmissões, terminais de direção, rótulas, coifas e lacres anti-violação	10 000 km	20 000 km
Ajuste dos mecanismos de abertura (capô, portas, vidros, telecomando, fechaduras, tampa do tanque e porta malas)	10 000 km	20 000 km
Controle do estado e vazamento dos amortecedores	40 000 km	
Controle do curso da embreagem	20 000 km**	20 000 km**

(*) Verificar e completar o nível em cada revisão, se necessário.

(**) Conforme versão.

Conteúdo revisões CITROËN - Veículos Utilitários (exceto Elétricos)

MOTORES	1.6 16V FLEX	1.5 e 1.6 BlueHDi	2.0 e 2.2 BlueHDi
OPERAÇÕES	CADA		
MOTOR			
Substituição do óleo do motor	10 000 km ou 1 ano	20 000 km ou 1 ano	
Substituição do filtro de óleo e anel do bujão do cárter do motor	10 000 km ou 1 ano	20 000 km ou 1 ano	
Controle da estanqueidade e estado do cárter do motor e câmbio	10 000 km	20 000 km	
Controle do estado do sistema de exaustão (Coletor, juntas, catalizador, silencioso e ponteira)	10 000 km	20 000 km	
Correia de distribuição*	80 000 km ou 4 anos	60 000 km ou 4 anos	80 000 km ou 4 anos
Kit correia de acessórios (Correia + tensionador)	80 000 km ou 4 anos	120 000 km ou 4 anos	
Kit correia de distribuição (Correia + tensionador)*	80 000 km ou 4 anos	120 000 km ou 8 anos	160 000 km ou 8 anos
Verificação da estanqueidade e estado da bomba d'água	80 000 km	Não se aplica	
Substituição da bomba d'água	Não se aplica	120 000 km	160 000 km
FREIOS			
Controle do desgaste das pastilhas de freio dianteira e traseira	10 000 km	20 000 km	
Controle do desgaste e limpeza das lonas do freio traseiro	20 000 km		

*Ver seção **Utilização Severa do Veículo**

Conteúdo revisões CITROËN - Veículos Utilitários (exceto Elétricos)

MOTORES	1.6 16V FLEX	1.5 e 1.6 BlueHDi
		2.0 e 2.2 BlueHDi
OPERAÇÕES	CADA	
PNEUS E RODAS		
Estado, perfil e pressão (incluindo roda sobressalente)	10 000 km	20 000 km
Efetuar o rodízio dos pneus		
EQUIPAMENTOS		
Estado e funcionamento dos limpadores dos vidros diant/tras. e dos lavadores.	10 000 km	20 000 km
Funcionamento do ar condicionado, vidros e retrovisores	10 000 km	20 000 km
Funcionamento dos faróis, sinalização e iluminação	10 000 km	20 000 km
CARROCERIA		
Aspecto geral da carroceria do veículo. Presença de perfurações devido a corrosão, pontos de ferrugem e bolhas na pintura	10 000 km	20 000 km
GERAL		
Ensaio de rodagem	10 000 km	20 000 km
Preencher os campos relativos a revisão	10 000 km	20 000 km

Operações complementares - Correia de distribuição*

Substituição da correia de distribuição

A correia de distribuição é solicitada desde o arranque do motor até à sua parada completa, como tal, é normal desgastar-se em função de sua utilização.

Uma correia de distribuição desgastada pode causar avarias nos componentes móveis do motor ocasionando sua parada.

Esta deve ser substituída de acordo com a periodicidade indicada pela marca CITROËN, em função do motor que equipa o seu veículo. A periodicidade para substituição não poderá exceder a quilometragem indicada na tabela ao lado.

MOTOR	TODAS AS CONDIÇÕES DE UTILIZAÇÃO
1.6 16V FLEX	80.000 km ou 4 anos (O que ocorrer primeiro)
1.5 e 1.6 BlueHDi	60.000 km ou 4 anos (O que ocorrer primeiro)
2.0 e 2.2 BlueHDi	80.000 km ou 4 anos (O que ocorrer primeiro)

*A utilização do veículo em atmosfera excessivamente empoeirada, poluída com partículas metálicas (minério de ferro, por exemplo) ou com alta taxa de salinidade (maresia) pode ocasionar a degradação prematura da correia de distribuição e do pinhão do virabrequim, podendo inclusive provocar a soltura dos dentes da correia de distribuição. Ver seção **Utilização Severa do Veículo**.

Revisões CITROËN - Veículos Elétricos (Passeio e Utilitários)

As revisões CITROËN são constituídas por operações sistemáticas e operações complementares, a efetuar conforme o veículo, o destino, sua quilometragem e idade.

São consideradas operações regulares os seguintes itens:

- Controle do nível e estado do líquido de arrefecimento (completar se necessário)
- Controle do nível do fluido de freio (completar se necessário)
- Controle do nível do reservatório do limpador de vidro (completar se necessário)
- Controle do estado das mangueiras, rótulas e buchas
- Controle visual das transmissões, terminais de direção, rótulas, coifas e lacres anti-violação.
- Controle do funcionamento dos mecanismos de abertura (capô, portas, vidros, telecomando, fechaduras, tampa do tanque e porta malas)
- Controle, estado e funcionamento dos limpadores dos vidros dianteiro/traseiro e dos lavadores
- Funcionamento do ar condicionado
- Funcionamento dos faróis, sinalização e iluminação
- Estado, perfil e pressão dos pneus (incluindo roda)
- Aspecto geral da carroceria do veículo

MOTOR	CONDIÇÕES DE REVISÃO (O que ocorrer primeiro)
ELÉTRICO	20.000 km (Tolerância: + ou - 1.000 km) ou 1 ano (Tolerância: + ou - 30 dias)

Conteúdo revisões CITROËN - Veículos Elétricos* (Passeio e Utilitários)

	VEÍCULOS PASSEIO	VEÍCULOS UTILITÁRIOS
OPERAÇÕES DE CONTROLE COMUNS ENTRE OS MODELOS	CADA	CADA
Substituição do filtro de habitáculo	20 000 km ou 1 ano (O que ocorrer primeiro)	
Substituição do líquido de arrefecimento / radiador	80 000 km ou 3 anos (O que ocorrer primeiro)	
Substituição do fluido de freio	A cada 2 anos	
Controle de nível do reservatório do limpador de vidro	Verificar**	
Controle do estado das mangueiras, rótulas e buchas	20 000 km	
Controle do estado dos protetores de borracha	20 000 km ou 2 anos	
Controle visual das transmissões, terminais de direção, rótulas, coifas e lacres anti-violação	20 000 km	
Ajuste dos mecanismos de abertura (capô, portas, vidros, telecomando, fechaduras, tampa do tanque e porta malas)	20 000 km	
Controle do estado e vazamento dos amortecedores	40 000 km	

(*) A utilização do veículo em atmosfera excessivamente empoeirada, poluída com partículas metálicas (minério de ferro, por exemplo) ou com alta taxa de salinidade (maresia) pode ocasionar a degradação prematura de diversos componentes do veículo.

Ver seção **Utilização Severa do Veículo**.

(**) Verificar e completar o nível em cada revisão, se necessário.

Conteúdo revisões CITROËN- Veículos Elétricos* (Passeio e Utilitários)

	VEÍCULOS PASSEIO	VEÍCULOS UTILITÁRIOS
OPERAÇÕES	CADA	CADA
FREIOS		
Controle do desgaste das pastilhas de freio	20 000 km	20 000 km
Controle do desgaste e limpeza das lonas do freio traseiro (quando aplicado)	20 000 km	
EQUIPAMENTOS		
Estado e funcionamento dos limpadores dos vidros diant/tras. e dos lavadores.	20 000 km	
Funcionamento do ar condicionado, vidros e retrovisores	20 000 km	
Funcionamento dos faróis, sinalização e iluminação	20 000 km	
PNEUS E RODAS		
Estado, perfil e pressão (incluindo KIT reparação - quando aplicado)	20 000 km	
Efetuar o rodízio dos pneus	20 000 km	
CARROCERIA		
Aspecto geral da carroceria do veículo. Presença de perfurações devido a corrosão, pontos de ferrugem e bolhas na pintura	20 000 km	
GERAL		
Ensaio de rodagem	20 000 km	
Preencher os campos relativos a revisão	20 000 km	

*A utilização do veículo em atmosfera excessivamente empoeirada, poluída com partículas metálicas (minério de ferro, por exemplo) ou com alta taxa de salinidade (maresia) pode ocasionar a degradação prematura de diversos componentes do veículo. Ver seção **Utilização Severa do Veículo**.



ENCHA COM CONFIANÇA

COM LUBRIFICANTES TOTAL QUARTZ

Durante mais de 50 anos, a TOTAL e a CITROËN compartilharam valores comuns: excelência, criatividade e inovação tecnológica.

É com esse espírito que a TOTAL desenvolveu uma gama de lubrificantes TOTAL QUARTZ adaptados aos motores da CITROËN, reduzindo ainda mais o consumo e protegendo o ambiente.

A TOTAL e a CITROËN testam a confiabilidade e o desempenho dos seus produtos em competições automotivas em condições extremas.

Escolha lubrificantes TOTAL QUARTZ para a manutenção do seu veículo: estes garantem uma excelente duração do motor e desempenho.

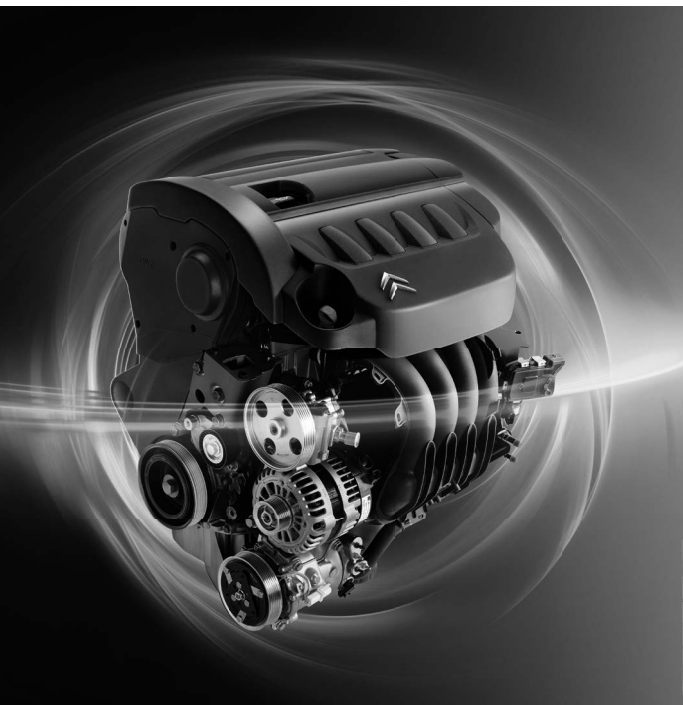

Produtos recomendados - Veículos de Passeio (exceto Elétricos)

	Óleo Sintético SAE 0W20	Óleo Sintético SAE 0W30	Óleo lubrificante para caixa de cambio automática	Óleo lubrificante para caixa de cambio mecânica	Fluido para Freios	Líquido do sistema de arrefecimento	Periodicidade de troca
Produtos recomendados							A CADA
1.0 6V	SHELL HELIX HX8 PROFESSIONAL AG OU PETRONAS SELE- NIA K FORWARD						12 meses ou 10 000 km, o que ocorrer primeiro
1.6 16V 1.6 THP		TOTAL QUARTZ INEO FIRST ou EURORE- PAR PREMIUM					12 meses ou 10 000 km, o que ocorrer primeiro
Caixa automática (AT6)			Consultar a rede CITROËN				Sem troca, controle de nível se necessário
Caixa de câmbio tipo: MA/BE/MCM				API GL 4SAE 75W80W			Sem troca, controle de nível se necessário
Caixa de câmbio motor 1.0 6V				API GL4 SAE 75W (Geoforce)			120 000 km ou 10 anos (o que ocorrer primeiro)
Sistema de Freios					Total Fluide CITROËN HBF		24 meses
Sistema de Arrefecimento						Supracoolant Diluído*	Ver obs. abaixo**

* Recomendamos utilizar líquido do sistema de arrefecimento homologado pela CITROËN.

**80.000 km ou 3 anos (líquido de cor azul)

240 000 km ou 10 anos (líquido de cor rosado)

Produtos recomendados - Veículos Utilitários (exceto Elétricos)

	Óleo Sintético SAE 0W30	Óleo lubrificante para caixa de cambio mecânica	Óleo Lubrificante direção assistida	Periodicida- de de troca
PRODUTOS RECOMENDADOS				A CADA
1.6 16V FLEX	TOTAL QUARTZ INEO FIRST			12 meses ou 10 000 km, o que ocorrer primeiro
Todos os motores Diesel	TOTAL QUARTZ INEO FIRST			12 meses ou 20 000 km, o que ocorrer primeiro
Caixa de câmbio tipo MA/BE		75W80W		Sem troca, somente controle de nível se necessário
Caixa de câmbio tipo MG/ ML6GU			9 FE 75W Total Transmission Gear	Sem troca, somente controle de nível se necessário
Direção Assistida			Total Fluide DA	Sem troca, somente controle de nível se necessário

Produtos recomendados - Veículos Utilitários (exceto Elétricos)

	Fluido para Freios	Líquido sistema de arrefecimento	Aditivo Filtro FAP	Uréia	Periodicidade de troca
PRODUTOS RECOMENDADOS					A CADA
Sistema de Freios (1.6 16V FLEX)	Total Fluide CITROËN HBF				24 meses
Sistema de Freios (Veículos Diesel)		DOT 4 CLASSE 6			24 meses
Sistema de Arrefecimento			Supracoolant Diluído*		80.000 km ou 3 anos**
Filtro de partículas (FAP)				EOLYS POWER FLEX	80.000 km
Reservatório de Uréia				AdBlue / Arla 32	15 000 km***

* Recomendamos utilizar líquido do sistema de arrefecimento homologado pela CITROËN.

** 80.000 km ou 3 anos (líquido de cor azul)
240 000 km ou 10 anos (líquido de cor rosado)

*** Item a ser verificado a cada 15 000 km e se necessário completar

Produtos recomendados - Veículos elétricos

	Óleo lubrificante para caixa de cambio automática	Fluido para Freios	Líquido do sistema de arrefecimento	Periodicidade de troca
PRODUTOS RECOMENDADOS				A CADA
Caixa de câmbio automática com gestão eletrônica tipo AT6	AW-1			Sem troca, somente controle de nível se necessário
Sistema de Freios		Total Fluide CITROËN HBF		24 meses
Sistema de Arrefecimento			Supracoolant Diluído*	80.000 km ou 3 anos**

* Recomendamos utilizar líquido do sistema de arrefecimento homologado pela CITROËN.

** 80.000 km ou 3 anos (líquido de cor azul)

240 000 km ou 10 anos (líquido de cor rosado)

Recomendações de manutenção

Palhetas de limpeza do para-brisas (conforme a versão): é de responsabilidade do proprietário zelar pela conservação das mesmas, podendo ser aplicado (passado) um pano úmido em sua face de contato com o vidro, favorecendo a sua longevidade. Independentemente da quantidade de km rodados, uma troca todos os anos favorece uma melhor visibilidade da estrada, em todas as condições atmosféricas e evita os riscos no pára-brisas.

O sistema de ar condicionado permitirá ao condutor conduzir num ambiente confortável, o que evitará sua fadiga. Um controle anual garante um funcionamento correto de todos os seus elementos, limitando o desenvolvimento das bactérias e o surgimento de maus odores.

A substituição de uma **única lâmpada**, quando queimada, provoca um desequilíbrio sistemático da iluminação, levando a curto prazo, a substituição da lâmpada simétrica.

Em todos os pneus, existem indicadores visuais de desgaste. Quando já não existir diferença entre o indicador e a superfície do pneu, está no momento de serem substituídos. A lei de trânsito é rígida quanto à circular com pneus cuja profundidade das ranhuras seja **inferior a 1,6 milímetros**.

Os amortecedores influenciam a eficácia da frenagem e o comportamento em estrada. É assim necessário um controle regular para sua segurança, bem como para o seu conforto de condução.

Para todas as questões relativas à manutenção do seu veículo, consulte um Concessionário CITROËN, que saberá recomendar produtos de qualidade e que respeitem o meio ambiente.

Recomendações de manutenção

Manutenção da carroceria

A CITROËN aplicou as melhores tecnologias para que a pintura do seu veículo possua um excelente aspecto e uma resistência ideal às agressões exteriores.

Tenha agora sob sua responsabilidade os cuidados com a carroceria do seu automóvel. Uma manutenção adaptada permitirá conservar as características protetoras e preservar o brilho original que contribuirá assim para preservar o valor do seu veículo ao longo dos anos.

O que fazer?	Quando	Como	Precauções específicas a respeitar	Produtos recomendados
<p>Lavar a carroceria:</p> <p>Eliminar as sujeiras, pó, lama, dejetos de pássaros, resinas de árvores, secreções de insetos, pólen, entre outros agentes externos.</p>	<p>Frequentemente</p> <p><u>Assim que possível</u> para os dejetos de pássaros, resinas, secreções de insetos, pólen, uma vez que contém substâncias químicas agressivas para a pintura.</p>	Lavagem manual	Eliminar os pós que possam provocar arranhões, utilizando água abundante no veículo antes de esfregar. Após a lavagem e enxaguar, secar o veículo utilizando um pano macio para evitar resíduos calcários. Não utilizar esponjas com uma superfície abrasiva.	<p>Esponjas limpas Shampoo suave e panos de microfibras.</p>
		Lavagem de alta pressão	Respeitar as indicações de distância (1 metro) de pulverização, não direcionar o jato na guarnição das portas. Determinadas manchas (asfalto, etc...) podem necessitar de uma operação complementar.	
		Lavagem em máquina automática de rolos	Atenção às máquinas de lavagem com pouca manutenção, uma vez que as escovas podem provocar micro-arranhões, particularmente visíveis nas pinturas escuras.	

- !**
- Não esfregar a carroceria a seco.
 - Não lavar ao sol ou em condições de muito frio.
 - Aumente as frequências das lavagens durante o Inverno, em zonas costeiras ou industriais (etc...) para eliminar os depósitos de iodo, as lamas, fuligens e os sais de estrada, que são muito corrosivos.
 - Limpar bem debaixo do chassis e dos entre vãos das rodas.
 - Não esfregar diretamente frutos e folhas de árvores, dejetos, gotas de resina, etc... Molhar com abundância os depósitos antes de os eliminar.
 - É proibido utilizar diluentes ou gasolina.

Recomendações de manutenção

O que fazer?	Quando	Como	Precauções específicas a respeitar	Produtos recomendados
<p>Proteger a pintura:</p> <p>Limitar e evitar a acúmulo de sujeira.</p>	<p>No mínimo, 2 vezes por ano ou utilizando regularmente programas de lavagem nas máquinas automáticas com a adição de cera ou Após cada polimento.</p>	<p>Passagem manual do polimento ou nas máquinas automáticas com adição de cera.</p>	<p>Antes de encerar o veículo deve estar perfeitamente limpo e seco.</p> <p>Não aplicar em pleno sol.</p> <p>Respeite as instruções de utilização do produto</p> <p>Não aplicar o produto em plásticos ou borrachas.</p>	<p>Produto para encerar recomendado pela rede (sem abrasivo).</p> <p>Algodão ou panos de microfibras.</p>
<p>Eliminar os microarranhões</p>	<p>Unicamente em caso de micro-arranhões</p>	<p>Polimento à mão ou dirija-se a concessionária mais próxima</p>	<p>Antes de polir, o veículo deve estar perfeitamente limpo e seco. A utilização de um produto de polimento com uma carga abrasiva demasiado grande ou a utilização inadequada de uma máquina de polir pode deixar marcas e/ou degradar o brilho da pintura.</p> <p>Respeite as instruções de utilização do produto. Não aplicar o produto em plásticos ou borrachas</p> <p>Após o polimento, deve passar o lustro no veículo.</p>	<p>Produto de polimento recomendado pela rede.</p> <p>Algodão ou panos de microfibras</p>
<p>Reparar os pequenos danos na pintura:</p> <p>Arranhões, escamações, impactos de pequenas pedras</p>	<p>Rapidamente, caso seja visível a olho nu, para evitar a corrosão</p>	<p>Caneta de retoque da pintura. Se o dano for visível e de proporção considerada, contactar a rede.</p>	<p>Ler as condições de utilização do produto para efetuar a reparação dos danos superficiais.</p>	<p>Caneta de retoque da pintura, disponíveis nas cores específicas do seu veículo.</p>

- ! - Não utilizar diluente, para limpar a carroceria.
- Após a lavagem, acione o freio progressivamente para eliminar a água do sistema de freio.
- Não limpar por baixo do capô do motor com um jato de alta pressão.

Recomendações de manutenção

Cuidados com os revestimentos internos do veículo

O revestimento interno de seu veículo foi desenvolvido pela CITROËN empregando as melhores tecnologias para garantir uma vida útil superior, um excelente conforto e uma boa resistência às agressões exteriores.

O revestimento em couro é um produto natural, exigindo determinadas precauções de utilização e manutenção.

Cabe ao proprietário do veículo adotar todos os cuidados com o interior em couro. Uma manutenção adaptada e regular é indispensável para o prolongamento de sua vida útil. É necessário proteger e nutrir o couro para conservar a suavidade e o aspecto original.

O que fazer?	Quando	Como	Precauções específicas a respeitar	Produtos recomendados
Limpar	Regularmente e, em caso de incidente, imediatamente.	Lavagem manual	Antes de limpar o couro, deve eliminar-se todos os resíduos que possam riscar a pele ao limpar. Para limpar o couro, umedecer um pano suave com água e sabão e esfregar suavemente a superfície. Não esfregar com muita força. Secar bem couro após a limpeza com um pano suave. Em caso de manchas de gordura, NUNCA limpar o couro com um líquido. Primeiro, deve absorver-se a mancha (com uma esponja ou talco, por exemplo). Em caso de manchas líquidas, absorver rapidamente com um pano ou um papel absorvente para evitar que o líquido penetre no couro.	Esponja. Sabão de pH neutro. Pano suave.
Retirar a poeira	2 a 3 vezes por ano	Lavagem manual	Limpar o estofado com um pano umedecido com água limpa e bem torcido para eliminar a poeira dos poros sem esfregar com força e evitando usar água calcária.	Pano suave.
Manter	Todos os anos	Manualmente	Desempoeirar e limpar couro antes de aplicar qualquer produto de manutenção.	Produto especial para couro.

- ! - Não utilizar solvente, detergentes, gasolina, álcool puro ou produtos de limpeza para limpar o couro.
- No caso da aplicação parcial de couro, ter cuidado para não danificar os outros materiais com os produtos de manutenção (tecidos, etc.). Em caso de danos mais graves (queimaduras, etc.), consultar um Concessionário CITROËN para obter mais informações.

Acompanhamento da manutenção

As páginas seguintes destinam-se a receber o carimbo do Concessionário CITROËN que efetuará a manutenção do seu veículo.

Este concessionário deverá obrigatoriamente preencher os campos descritos abaixo, em função das condições de utilização.

Recomendamos que conserve as faturas e os documentos referentes à manutenção efetuada no seu veículo.

Em caso de revenda do veículo, é necessário transmitir toda documentação de bordo ao novo proprietário permitindo ao mesmo dar continuidade ao plano de manutenção constante no caderno de manutenção.

DATA: ___ / ___ / ___ KM: _____

Carimbo do Concessionário

PRÓXIMA VISITA

KM: _____ ou DATA: ___ / ___ / ___

DATA: ___ / ___ / ___ KM: _____

Carimbo do Concessionário

PRÓXIMA VISITA

KM: _____ ou DATA: ___ / ___ / ___

DATA: ___ / ___ / ___ KM: _____

Carimbo do Concessionário

PRÓXIMA VISITA

KM: _____ ou DATA: ___ / ___ / ___

DATA: ___ / ___ / ___ KM: _____

Carimbo do Concessionário

PRÓXIMA VISITA

KM: _____ ou DATA: ___ / ___ / ___

DATA: ___ / ___ / ___ KM: _____

Carimbo do Concessionário

PRÓXIMA VISITA

KM: _____ ou DATA: ___ / ___ / ___

DATA: ___ / ___ / ___ KM: _____

Carimbo do Concessionário

PRÓXIMA VISITA

KM: _____ ou DATA: ___ / ___ / ___

DATA: ____ / ____ / ____ KM: _____

Carimbo do Concessionário

PRÓXIMA VISITA

KM: _____ ou DATA: ____ / ____ / ____

DATA: ____ / ____ / ____ KM: _____

Carimbo do Concessionário

PRÓXIMA VISITA

KM: _____ ou DATA: ____ / ____ / ____

DATA: ____ / ____ / ____ KM: _____

Carimbo do Concessionário

PRÓXIMA VISITA

KM: _____ ou DATA: ____ / ____ / ____

DATA: ____ / ____ / ____ KM: _____

Carimbo do Concessionário

PRÓXIMA VISITA

KM: _____ ou DATA: ____ / ____ / ____

Verificações garantia anticorrosão perforativa - Passeio Motores a combustão e elétricos

A apresentação do cupom de verificação devidamente preenchido pelo representante da rede CITROËN que executou o serviço será exigida para todos os recursos da garantia Anticorrosão perforativa CITROËN.

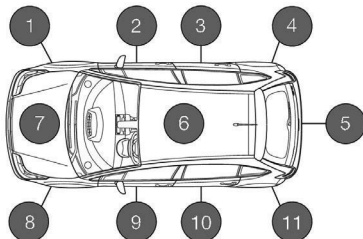

VERIFICAÇÕES A EFETUAR	1a	2a
Veículos particulares de passeio	4 anos após a entrega	6 anos após a entrega
Para recorrer à Garantia antiperfuração, é exigida a apresentação dos carimbos correspondentes as verificações devidamente preenchidos pelo reparador que as tenha efetuado.		

Lavagem, se necessário (carroçaria, face inferior do piso, vão das rodas).

Verificação antiperfuração (tarifas de acordo com o aplicado ao nível local).

Verificações garantia anticorrosão perforativa - Utilitários Motores a combustão e elétricos

A apresentação do cupom de verificação devidamente preenchido pelo representante da rede CITROËN que executou o serviço será exigida para todos os recursos da garantia Anticorrosão perforativa CITROËN.

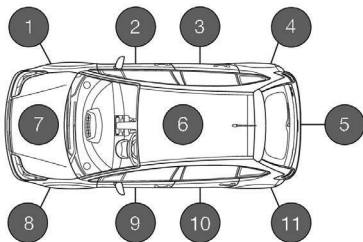

VERIFICAÇÕES A EFETUAR	1a	2a
Veículos Utilitários	3 anos após a entrega	2 anos após a 1º verificação
Para recorrer à Garantia antiperfuração, é exigida a apresentação dos carimbos correspondentes as verificações devidamente preenchidos pelo reparador que as tenha efetuado.		

Lavagem, se necessário (carroçaria, face inferior do piso, vão das rodas).

Verificação antiperfuração (tarifas de acordo com o aplicado ao nível local).

1º CONTROLE Data : Km :

Previsão de intervenções em garantia: sim não

**REPARAÇÕES
RECOMENDADAS AO
CLIENTE :**

REPARAÇÕES REALIZADAS :

Orçamento N° :

Data

**N° da ordem de
serviço de verificação:**

Relatório :

**CARIMBO DO
REPARADOR**

-
-
-
-
-
-

Relatório N° :

Data

**CARIMBO DO
REPARADOR**

**CARIMBO DO
REPARADOR**

**PRÓXIMA MANUTENÇÃO
PERIÓDICA:**

REALIZAR AOSKM

OU

NO DIA/...../.....

2º CONTROLE Data : Km :

Previsão de intervenções em garantia: sim não

**REPARAÇÕES
RECOMENDADAS AO
CLIENTE :**

REPARAÇÕES REALIZADAS :

Orçamento N° :

Data

**N° da ordem de
serviço de verificação:**

Relatório :

**CARIMBO DO
REPARADOR**

-
-
-
-
-
-

Relatório N° :

Data

**CARIMBO DO
REPARADOR**

**CARIMBO DO
REPARADOR**

**PRÓXIMA MANUTENÇÃO
PERIÓDICA:**

REALIZAR AOSKM

OU

NO DIA/...../.....

Substituição do Motor _____

Data: _____

Quilometragem: _____

O.S.: _____

Número do Motor Antigo: _____

Número do Motor Novo: _____

Concessionário: _____

Substituição do Motor _____

Data: _____

Quilometragem: _____

O.S.: _____

Número do Motor Antigo: _____

Número do Motor Novo: _____

Concessionário: _____

Substituição da Transmissão Automática ou Mecânica

Data: _____

Quilometragem: _____

O.S.: _____

Número da Transmissão Antiga:

Número da Transmissão Nova: _____

Concessionário: _____

Substituição da Transmissão Automática ou Mecânica

Data: _____

Quilometragem: _____

O.S.: _____

Número da Transmissão Antiga:

Número da Transmissão Nova: _____

Concessionário: _____

**Substituição do AirBag
e
Cintos de Segurança
pirotécnicos
(15 anos)**

Data: _____

Quilometragem: _____

Nº da O.S.: _____

**Carimbo do representante
oficial**

**Substituição do AirBag
e
Cintos de Segurança
pirotécnicos
(30 anos)**

Data: _____

Quilometragem: _____

Nº da O.S.: _____

**Carimbo do representante
oficial**

Substituição do odômetro

As informações que seguem devem ser preenchidas em caso de substituição do velocímetro e odômetro:

Data da substituição:/...../.....

Quilometragem do odômetro anterior:

--	--	--	--	--	--

Quilometragem do novo odômetro:

--	--	--	--	--	--

Nome, endereço, assinatura e carimbo do reparador que efetuou a intervenção:

<p>CARIMBO DO REPARADOR</p>
--

CITROËN Assistance

A CITROËN do Brasil felicita-o pela compra do seu CITROËN.

Ao tomar esta importante decisão, você adquiriu um veículo de excelente qualidade e assegurou as vantagens de uma assistência exclusiva.

Conceito:

O CITROËN Assistance oferece uma assistência completa 24 horas por dia, com uma série de serviços estudados com o propósito de evitar todo e qualquer inconveniente inerente a uma imobilização do veículo CITROËN, consequência de uma possível pane ou acidente.

Os serviços são gratuitos durante o prazo de validade descrito adiante.

Leia com atenção o manual para saber como proceder corretamente no caso de necessidade de todas as condições e restrições do contrato.

Como utilizar o CITROËN Assistance:

No caso de pane elétrica, mecânica ou acidente, ligue gratuitamente para o **0800 011 20 20 opção 2** e informe:

- Nome completo do proprietário do veículo
- Número do chassi do veículo
- Telefone para contato
- Local onde se encontra
- Motivo da chamada

Atenção: os serviços não organizados e/ou não autorizados pela CITROËN Assistance não darão direito posterior a restituição e nem indenização compensatória.

Definições:

Veículos assistidos: todo veículo CITROËN, adquirido na rede de concessionárias CITROËN do Brasil, excluindo os utilizados como taxi e veículos de aluguel.

Período de validade:

a) Para os veículos de passeio: 36 (trinta e seis) meses a contar da data de entrega para o proprietário deste veículo (0 km).

b) Para veículo Jumpy: 36 meses, ou 100.000 km (o que ocorrer primeiro) a contar da data de entrega para o proprietário deste veículo (0 km).

c) Para os veículos Berlingo e Jumper: 12 meses sem limite de quilometragem, a contar da data de entrega para o proprietário deste veículo (0 km).

Todos os veículos CITROËN saem de fábrica com o serviço de assistência 24 horas gratuitamente.

Obs: A validade está vinculada ao veículo e não ao proprietário de maneira que mesmo que o veículo seja vendido a um 2º ou 3º proprietários, este veículo continuará a contar com o serviço CITROËN Assistance até o término do período de validade, desde que este proprietário preencha e envie a Ficha de Alteração de Dados à CITROËN do Brasil.

Beneficiário:

Todo condutor do veículo acima descrito, desde que legalmente habilitado, assim como toda a pessoa transportada a título gratuito, que se encontra no veículo na hora do evento, dentro dos limites legais de capacidade do mesmo.

Territorialidade:

Válido em todo o território da República Federativa do Brasil, observadas as cláusulas concernentes ao domicílio do cliente e obedecidas as franquias quilométricas estabelecidas.

Obs: O serviço específico de reboque que está disponível também nos países do **MERCOSUL**. Para acessar este serviço fora do território brasileiro, ligue para o número **00 55 11 2871-5027** (pedir para a telefonista local fazer chamada a cobrar). Este serviço abrange unicamente o reboque do veículo para a concessionária da marca CITROËN mais próxima do evento no território brasileiro.

Domicílio:

Endereço e município declarados no momento da compra do veículo seja ele residencial ou comercial ou aquele informado na “Ficha de Alteração de Dados” enviado para a CITROËN do Brasil.

Condições intervenção:

O CITROËN Assistance tem por objetivo oferecer serviços de autossocorro aos seus usuários, conforme descrito no manual de Condições Gerais, em caso de pane elétrica ou mecânica e em caso de acidentes não provocados pelo condutor do veículo.

ENTENDE-SE POR PANE TODO DEFEITO MECÂNICO OU ELÉTRICO QUE NÃO IMPLIQUE RESPONSABILIDADE DO USUÁRIO E QUE TORNE IMPOSSÍVEL O DESLOCAMENTO DO VEÍCULO POR SEUS PRÓPRIOS MEIOS.

Obs: os veículos rebocados ou transportados por intermédio do serviço CITROËN Assistance serão obrigatoriamente levados para a concessionária autorizada CITROËN mais próxima do evento.

Descrição dos serviços:

A seguir serão descritos os serviços que poderão ser acionados após a chamada à plataforma de atendimento:

Assistência técnica

- 1. Reparo no local:** em caso de pane elétrica que seja decorrente da insuficiência de carga na bateria de partida, o CITROËN Assistance providenciará e custeará o envio de um mecânico ao local para o serviço de partida auxiliar.
- 2. Reboque/transporte:** em caso de pane ou acidente em que o veículo esteja imobilizado e que não seja possível a organização do reparo no local, o CITROËN Assistance providenciará e custeará o reboque/transporte do mesmo até a concessionária CITROËN mais próxima do local da pane.
- 3. Taxi** (incidente a menos de 100 km do domicílio do beneficiário): caso ocorra a pane ou acidente, previamente atendido pelo CITROËN Assistance, o benefício poderá solicitar um taxi para ele e todos os ocupantes do veículo (respeitando o limite de capacidade legal do veículo) ou até 99 km do local onde ocorreu a pane.

4. Retorno ao domicílio: caso ocorra a pane ou acidente, previamente atendidos CITROËN Assistance e o veículo venha a ficar imobilizado em uma concessionária CITROËN, não podendo ser consertado num prazo de 24 (vinte e quatro) horas, estando a mais de 100 (cem) km de distância do domicílio do beneficiário e se o mesmo não desejar esperar pelo conserto, a CITROËN Assistance organizará e custeará o retorno de todos os ocupantes do veículo (respeitando o limite de capacidade legal do veículo) até o domicílio do beneficiário. Este retorno pode ser, a critério do CITROËN Assistance por via aérea (classe econômica) ou rodoviária. Caso o cliente esteja em viagem e decida por prosseguir viagem, este poderá ser oferecido, desde que o custo e/ou distância sejam equivalentes ao do retorno ao domicílio.

5. Serviço de passagem para a retirada do veículo: uma vez tendo sido disponibilizado o serviço de taxi de acordo com o item 3, será colocado à disposição do beneficiário um taxi para que este possa buscar seu veículo; caso tenha sido disponibilizado o retor-

no ao domicílio, de acordo com item 4 das Condições Gerais, será colocado a disposição do beneficiário uma passagem, aérea (classe econômica) ou rodoviária, a critério da operadora do CITROËN Assistance, para que este possa buscar seu veículo.

6. Hospedagem: se a pane ou acidente previamente atendidos pelo CITROËN Assistance ocorrerem a mais de 100 (cem) km do domicílio do beneficiário e se a reparação durar mais de 24 (vinte e quatro) horas, o mesmo poderá optar por ficar hospedado no local. Neste caso, o CITROËN Assistance pagará até 3 (três) diárias em acomodação escolhida a critério da CITROËN Assistance, de acordo com a disponibilidade do local, para cada ocupante do veículo, respeitando o limite de capacidade legal de cada veículo. Qualquer outra despesa extra correrá por conta do beneficiário.

Obs: caso não seja possível a remessa de documentos no mesmo dia, o CITROËN Assistance não será responsável por custos de hospedagem ou outros decorrentes da demora do envio

7. Perda, roubo ou furto de documentos: estando a mais de 100 (cem) km do domicílio no caso de perda, roubo ou furto dos documentos do cliente (como identidade, carteira de habilitação ou documentos do veículo), o CITROËN Assistance arcará com os honorários do serviço de despachante para assessorar as formalidades necessárias ao prosseguimento da viagem; ou providenciará a retirada de cópias dos documentos na residência ou local de trabalho do beneficiário e os remeterá para o local da ocorrência, desde que os mesmo atendam às exigências postais de até 1 (um) kg.

8. Carro reserva: no caso de panes mecânicas ou elétricas previamente atendidas pelo CITROËN Assistance, ocorridas a mais de 100 (cem) km do domicílio do beneficiário, sendo necessário um período superior a 24 (vinte e quatro) horas para o reparo do veículo assistido pelo serviço técnico CITROËN, será cedido um veículo de aluguel, a ser retirado pelo beneficiário na locadora mais próxima do evento, do tipo popular com ar condicionado e direção hidráulica, de acordo com as possibilidades de estrutura do local onde ocorreu o evento, por um período máximo de 3 (três) dias, para uso local ou retorno ao domicílio, sendo que nesta última opção, o beneficiário deverá devolver o veículo locado à locadora ou arcar com os custos da sua devolução. Não estão inclusas as despesas com combustível e pedágio. Este serviço está condicionado aos requisitos e exigências das locadoras locais como, por exemplo: ser maior de 21 (vinte e um) anos, dispor de carteira de habilitação emitida há mais de 2 (dois) anos e ter limite de crédito disponível no momento para caução do veículo locado.

Obs: O veículo de aluguel que será disponibilizado, visa atender à necessidade de mobilidade, desta forma não será disponibilizado um veículo da mesma categoria do veículo atendido.

Observações Importantes

1. O carro reserva objeto deste item, é cedido exclusivamente para as circunstâncias mencionadas;
2. Os itens 3, 4, 6 e 7 não são cumulativos;
3. A locação do veículo respeita as normas do mercado locador.

9. Bateria de Tração Descarregada (apenas para veículos elétricos): em caso de descarregamento da bateria de tração (aquela que movimenta o veículo) será disponibilizado o serviço de reboque até o posto de recarga mais próximo, escolhido a critério do CITROËN Assistance. A CITROËN não se responsabiliza por eventuais infrações de trânsito decorrentes do período de imobilização devido ao descarregamento da bateria e pelos custos do abastecimento elétrico.

* Bateria de tração: vide definição contida no Guia de Utilização e Manutenção (Visão geral - Motor elétrico)

Disposições finais

O CITROËN Assistance oferecerá todas as prestações em função das disponibilidades locais em matéria de hospedagem, locadora de automóveis e transportes. As prestações que não forem solicitadas no momento do problema, ou não forem organizadas pelo CITROËN Assistance, não darão direito a restituição posterior ou indenização compensatória. Em nenhum caso o CITROËN Assistance arcará com os gastos que o beneficiário teria normalmente suportado, tais como gastos com combustível, pedágio e restaurante.

Exclusões

- O CITROËN Assistance só poderá agir dentro dos limites estabelecidos pelas autoridades legais e não se responsabilizará em caso de infração voluntária do beneficiário as legislações em vigor.
- O CITROËN Assistance não se responsabilizará pela não prestação dos seus serviços em caso de greve, tumultos, interdições oficiais, atos de vandalismo, efeitos nucleares ou radioativos, casos fortuitos da natureza e de força maior.

- Os eventos ocorridos em consequência da participação do beneficiário em atividades do tipo “rachas”, esportes perigosos ou de competição, rallies ou provas preparatórias, excluem a obrigação da prestação de serviços.
- Os eventos ocorridos por: má manutenção do veículo; descuido do condutor do veículo; trafegar por estradas ou locais não recomendados pelas autoridades e/ou não adequados a veículos de passeio; estar o veículo em desrespeito às normas de segurança recomendadas pelo fabricante ou autoridades.
- Os acidentes produzidos em virtude de ingestão intencional de tóxicos, narcóticos ou bebidas alcoólicas.
- Os eventuais acidentes que ocorram fora de estradas, ruas e rodovias, em circunstâncias excepcionais, exigindo equipamentos de socorro que não o tradicional reboque.
- Nos veículos acidentados que tenham sido dados como perda total por empresa seguradora, mesmo que venham estes veículos a serem adquiridos em leilão etc. e recuperados em oficinas de terceiros, os serviços de

assistência 24 horas do CITROËN Assistance ficam automaticamente suspensos.

- **Importante:** A CITROËN se reserva ao direito de alterar, incluir ou excluir quaisquer serviços destas Condições Gerais do CITROËN Assistance, estando o consumidor ciente que na data em que ocorrer o evento deverá consultar o CITROËN Assistance através **0800 011 20 20 opção 2**, pois se trata de um serviço que lhe é fornecido de forma gratuita.

Termo de Recebimento e Ciência

Declaro por intermédio do presente, que recebi da concessionária

....., os seguintes itens referentes ao modelo....., chassisque adquiri na data de:/...../.....

Manual do Proprietário

Manual CITROËN Assistance

Manual de Manutenção e Garantia

Chave Reserva

Declaro também que estou ciente sobre os termos e condições constantes do Manual de Manutenção e Garantia.

Nome:

Data:/...../.....

RG ou CPF:

ENTREGA

Estas instruções apresentam todos os equipamentos disponíveis.

Cada modelo comercializado utiliza apenas uma parte dos equipamentos indicados, em função dos níveis de acabamento, das versões e das características próprias do país onde é comercializado.

As descrições e imagens são fornecidas a título indicativo. A CITROËN se reserva o direito de alterar seus modelos e respectivos equipamentos a qualquer momento, sem que seja necessário um prévio aviso.

Este manual é parte integrante do seu veículo. Conservá-lo em local previsto a fim de poder consultá-lo sempre que necessário. Entregue este manual ao novo proprietário em caso de venda do veículo.

As reproduções e traduções, mesmo que parciais, são proibidas sem autorização por escrito da CITROËN.

A leitura deste Manual é indispensável para garantir a melhor utilização do seu CITROËN. A rede CITROËN, composta exclusivamente por profissionais qualificados, está a sua disposição para responder a todas as suas questões. Nós desejamos a você uma boa viagem com o seu CITROËN.



Este veículo está conforme ao PROCONVE (Programa de controle da poluição atmosférica dos veículos automotores)

